

## Índice de imágenes

Búsqueda por ilustración

### 1 Seguridad de los pasajeros y del vehículo

Asegúrese de leerlas completamente

### 2 Grupo de instrumentos

Cómo leer los medidores y contadores, las diversas luces de aviso e indicadores, etc.

### 3 Funcionamiento de los componentes

Apertura y cierre de las puertas y ventanillas, ajuste antes de conducir, etc.

### 4 Conducción

Operaciones y consejos que son necesarios para la conducción

### 5 Sistema de audio

Funcionamiento del sistema de audio

### 6 Elementos del interior del vehículo

Uso de las características interiores, etc.

### 7 Mantenimiento y cuidados

El cuidado de su vehículo y los procedimientos de mantenimiento

### 8 Solución de problemas

Qué hacer en caso de un funcionamiento incorrecto o emergencia

### 9 Especificaciones del vehículo

Especificaciones del vehículo, características personalizables, etc.

## Índice

Búsqueda por síntoma

Búsqueda en orden alfabético

Para su información.....	8
Lectura de este manual.....	12
Cómo buscar .....	13
Índice de imágenes .....	14

## 1 Seguridad de los pasajeros y del vehículo

<b>1-1. Para un uso seguro</b>	
Antes de conducir .....	34
Para la conducción segura .....	36
Cinturones de seguridad.....	38
Airbags SRS .....	42
Sistema de activación y desactivación manual del airbag.....	52
Información de seguridad para niños.....	54
Sistemas de sujeción para niños.....	55
Instalación de sujeciones para niños.....	64
Precauciones del gas de escape .....	74
<b>1-2. Sistema antirrobo</b>	
Sistema inmovilizador del motor.....	75
Alarma.....	87
Sistema de bloqueo doble .....	90

## 2 Grupo de instrumentos

<b>2. Conjunto de instrumentos</b>	
Luces de aviso e indicadores ....	92
Medidores y contadores .....	98
Visualizador de información múltiple (3 contadores).....	101
Visualizador de información múltiple (2 contadores).....	107
Información del consumo de combustible .....	119

## 3 Funcionamiento de los componentes

<b>3-1. Información sobre llaves</b>	
Llaves .....	124
<b>3-2. Apertura, cierre y bloqueo de las puertas</b>	
Puertas laterales.....	136
Portón trasero.....	142
Sistema de llave inteligente.....	147
<b>3-3. Ajuste de los asientos</b>	
Asientos delanteros .....	169
Asientos traseros.....	171
Apoyacabezas .....	174
<b>3-4. Ajuste del volante y de los espejos</b>	
Volante .....	176
Espejo retrovisor interior.....	178
Espejos retrovisores exteriores .....	180
<b>3-5. Apertura y cierre de las ventanillas</b>	
Ventanillas automáticas.....	183

## 4 Conducción

### 4-1. Antes de conducir

Conducción del vehículo.....	188
Carga y equipaje.....	200
Arrastre de un remolque .....	203

### 4-2. Procedimientos de conducción

Interruptor (de encendido) del motor (vehículos sin sistema de llave inteligente).....	212
Interruptor (de encendido) del motor (vehículos con sistema de llave inteligente).....	216
Multidrive.....	226
Transmisión manual.....	233
Palanca del intermitente .....	236
Freno de estacionamiento .....	237

### 4-3. Utilización de las luces y los limpiaparabrisas

Interruptor de faro .....	238
Interruptor de la luz antiniebla .....	244
Limpiaparabrisas y lavador .....	246
Limpiaparabrisas y lavador de la luna trasera.....	250

### 4-4. Repostaje

Apertura del tapón del depósito de combustible .....	252
--	-----

### 4-5. Toyota Safety Sense

Toyota Safety Sense .....	255
PCS (Sistema de seguridad de precolisión).....	261
LDA (Alerta de cambio de carril) .....	274
Luz de carretera automática.....	280
RSA (Asistencia a las señalizaciones en la carretera).....	284

### 4-6. Uso de los sistemas de asistencia a la conducción

Sistema de parada y arranque (parada inteligente).....	290
Control de cruceo .....	304
Limitador de velocidad.....	309
Sensor de asistencia al aparcamiento de Toyota .....	313
Simple-IPA (Sistema de aparcamiento inteligente simple).....	320
Sistema de filtro de partículas diésel .....	335
Sistemas de asistencia a la conducción .....	337

### 4-7. Sugerencias de conducción

Sugerencias sobre la conducción en invierno .....	344
---	-----

1

2

3

4

5

6

7

8

9

## 5 Sistema de audio

- 5-1. Operaciones básicas**  
 Tipos de sistemas de audio .... 350  
 Interruptores de audio  
 del volante ..... 351  
 Puerto AUX/puerto USB ..... 352
- 5-2. Utilización del sistema de audio**  
 Uso óptimo del sistema  
 de audio ..... 353
- 5-3. Utilización de la radio**  
 Funcionamiento de la radio..... 355
- 5-4. Reproducción de CD de audio y discos MP3/WMA**  
 Funcionamiento del  
 reproductor de CD ..... 358
- 5-5. Uso de un dispositivo externo**  
 Escuchar un iPod ..... 366  
 Escuchar un dispositivo  
 de memoria USB ..... 374  
 Utilización del puerto AUX ..... 381
- 5-6. Uso de dispositivos Bluetooth®**  
 Audio/teléfono Bluetooth® .....382  
 Utilización de los  
 interruptores del volante.....387  
 Registro de un dispositivo  
 Bluetooth® .....388
- 5-7. Menú “SET UP”**  
 Utilización del menú “SET UP”  
 (menú “Bluetooth”) .....389  
 Utilización del menú “SET UP”  
 (menú “Phone”) .....394
- 5-8. Audio Bluetooth®**  
 Operación de un reproductor  
 portátil habilitado con  
 Bluetooth® .....399
- 5-9. Teléfono Bluetooth®**  
 Realización de una llamada  
 de teléfono .....402  
 Recepción de una llamada  
 de teléfono .....404  
 Cómo hablar por teléfono .....405
- 5-10. Bluetooth®**  
 Bluetooth® .....407

## Elementos del interior del vehículo

### 6-1. Funcionamiento del sistema de aire acondicionado y del desempañador

Sistema de calefacción .....	414
Sistema de aire acondicionado automático .....	419
Calefacción eléctrica .....	427
Calefactores de los asientos .....	429

### 6-2. Utilización de las luces interiores

Lista de luces interiores .....	431
• Luces interiores .....	432
• Luces de cortesía .....	432
• Luces individuales .....	433

### 6-3. Utilización de las características de almacenamiento

Lista de características de almacenamiento .....	435
• Guanteras .....	436
• Caja de la consola .....	436
• Portabotellas .....	437
• Portabebidas .....	438
• Cajas auxiliares .....	439
Características del compartimento del portaequipajes .....	440

### 6-4. Otras características interiores

Otras características interiores .....	452
• Viseras parasol .....	452
• Espejos de cortesía .....	452
• Reloj .....	453
• Cenicero portátil .....	453
• Tomas de corriente .....	454
• Reposabrazos .....	455
• Asideros de asistencia .....	456
• Colgadores para abrigos .....	456
• Parasol del techo panorámico .....	457

## 7 Mantenimiento y cuidados

### 7-1. Mantenimiento y cuidados

Limpieza y protección  
de la parte exterior  
del vehículo ..... 460

Limpieza y protección  
de la parte interior  
del vehículo ..... 464

### 7-2. Mantenimiento

Requisitos de  
mantenimiento ..... 467

### 7-3. Tareas de mantenimiento que puede hacer usted mismo

Precauciones relacionadas  
con las tareas de  
mantenimiento que puede  
hacer usted mismo ..... 470

Capó ..... 473

Colocación del gato  
hidráulico ..... 475

Compartimento del motor ..... 476

Neumáticos ..... 498

Presión de inflado  
de los neumáticos ..... 514

Ruedas ..... 516

Filtro del aire  
acondicionado ..... 519

Pila del control remoto  
inalámbrico/  
llave electrónica ..... 521

Comprobación y  
recambio de fusibles ..... 524

Bombillas ..... 529

## 8 Solución de problemas

### 8-1. Información importante

Intermitentes de  
emergencia ..... 546

En caso de que tenga  
que detener su vehículo  
por una emergencia ..... 547

### 8-2. Pasos necesarios en caso de emergencia

Si su vehículo necesita  
ser remolcado ..... 549

Si cree que hay algún  
problema ..... 555

Sistema de desconexión  
de la bomba  
de combustible ..... 556

Si una luz de aviso se  
enciende o suena un  
indicador acústico  
de aviso ..... 557

Si se visualiza un mensaje  
de aviso ..... 569

Si tiene un neumático  
pinchado (vehículos con  
un neumático  
de repuesto) ..... 575

Si tiene un neumático pinchado (vehículos con un kit de emergencia para la reparación de pinchazos) .....	588
Si el motor no arranca.....	605
Si la llave electrónica no funciona correctamente .....	607
Si se descarga la batería del vehículo .....	610
Si el vehículo se sobrecalienta .....	616
Si se queda sin combustible y el motor se detiene .....	620
Si el vehículo se queda atascado .....	621

## 9 Especificaciones del vehículo

### 9-1. Especificaciones

Datos de mantenimiento (combustible, nivel de aceite, etc.) .....	624
Información sobre el combustible .....	645

### 9-2. Personalización

Características personalizables .....	648
---------------------------------------	-----

### 9-3. Inicialización

Elementos que se deben inicializar .....	656
--	-----

## Índice

Qué debo hacer si... (Resolución de problemas).....	658
Índice alfabético .....	663

## Para su información

### Manual del propietario principal

Tenga en cuenta que este manual abarca todos los modelos y explica todos los equipamientos, incluyendo el equipamiento opcional. Por lo tanto, es posible que algunas explicaciones hagan referencia a equipamiento que no está instalado en su vehículo.

Todas las especificaciones que aparecen en este manual tienen vigencia en el momento de su impresión. Sin embargo, de acuerdo con la política de constante mejora en los productos de Toyota, nos reservamos el derecho a introducir modificaciones en cualquier momento y sin previo aviso.

Dependiendo de las especificaciones, es posible que el vehículo que aparece en las ilustraciones sea distinto al suyo en lo que respecta al equipamiento.

### Accesorios, piezas de repuesto y modificación de su Toyota

En el mercado se encuentra disponible una gran variedad de accesorios y piezas de repuesto originales de Toyota y otros no originales para los vehículos Toyota. En caso de que sea necesario sustituir cualquiera de las piezas o accesorios de serie originales de Toyota, Toyota recomienda hacerlo por piezas o accesorios que sean originales de Toyota. Otras piezas o accesorios de calidad similar también pueden ser utilizados. Por consiguiente, Toyota no puede aceptar responsabilidad alguna ni garantizar las piezas de repuesto y accesorios que no sean productos originales de Toyota, ni su instalación o sustitución como repuestos. Además, esta garantía no cubrirá el deterioro o los problemas de rendimiento ocasionados por la utilización de accesorios y piezas de repuesto no originales de Toyota.



## Instalación del sistema transmisor de RF

La instalación de un sistema transmisor de RF en su vehículo podría afectar sistemas electrónicos tales como:

- Sistema de inyección de combustible multipuerto/sistema de inyección de combustible secuencial multipuerto
- Sistema de control de crucero (si está instalado)
- Sistema antibloqueo de frenos
- Sistema de airbag SRS
- Sistema del pretensor del cinturón de seguridad
- Toyota Safety Sense (si está instalado)

Consulte con un concesionario o taller Toyota autorizado, o con otro profesional con la cualificación y el equipo necesarios, si se requieren adoptar medidas de precaución o instrucciones especiales para la instalación de un sistema transmisor de RF.

Si desea obtener información adicional acerca de las bandas de frecuencia, niveles de alimentación eléctrica, posiciones de la antena y disposiciones de instalación de transmisores de RF, solicite dicha información a un concesionario o taller Toyota autorizado, o a otro profesional con la cualificación y el equipo necesarios.

## Desecho de su Toyota

El airbag SRS y los dispositivos del pretensor del cinturón de seguridad de su vehículo Toyota contienen productos químicos explosivos. Si el vehículo se desecha con los airbags y los pretensores del cinturón de seguridad tal como están, existe el riesgo de provocar un accidente, por ejemplo un incendio. Asegúrese de que los sistemas del airbag SRS y de los pretensores de los cinturones de seguridad sean desinstalados y desechados a través de un taller de servicio cualificado, o por medio de un concesionario o taller Toyota autorizado, u otro profesional con la cualificación y el equipo necesarios, antes de desechar el vehículo.



Su vehículo dispone de baterías y/o acumuladores. No los deseche en conjunto, coopere con la recogida selectiva (Directiva 2006/66/EC).

**ADVERTENCIA****■ Precauciones generales durante la conducción**

Conducción bajo la influencia de fármacos o alcohol: Nunca conduzca el vehículo bajo los efectos del alcohol o medicamentos que puedan afectar su capacidad de conducción. El consumo de alcohol y ciertos medicamentos retarda el tiempo de reacción, afecta al juicio y reduce la coordinación, lo que podría provocar un accidente con el consiguiente riesgo de lesiones graves o mortales.

Conducción defensiva: Conduzca siempre de forma defensiva. Anticipe los errores de otros conductores o de los peatones y esté preparado para evitar accidentes.

Distracción del conductor: Siempre preste la máxima atención al conducir. Cualquier cosa que pueda distraer al conductor, como ajustar controles, responder al teléfono móvil o leer, puede provocar una colisión con el consiguiente riesgo de sufrir lesiones graves o mortales para usted, los ocupantes o terceros.

**■ Precauciones generales relativas a la seguridad de los niños**

No deje nunca a niños solos dentro del vehículo ni permita que tengan o utilicen la llave del mismo.

Los niños podrían arrancar el vehículo o ponerlo en punto muerto. También existe el riesgo de que los niños se hagan daño jugando con las ventanillas u otros elementos del vehículo. Además, en el interior del vehículo, tanto las temperaturas demasiado altas como las demasiado bajas pueden resultar mortales para los niños.



## Lectura de este manual



### ADVERTENCIA:

Explica algo que, si no se obedece, podría ocasionar lesiones graves o mortales a las personas.



### AVISO:

Explica algo que, si no se obedece, podría ocasionar daños o un funcionamiento incorrecto en el vehículo o su equipo.



Indica los procedimientos de operación o de funcionamiento. Siga los pasos en orden numérico.



Indica la acción (pulsar, girar, etc.) utilizada al accionar los interruptores y otros dispositivos.



Indica el resultado de una operación (p. ej., se abre una tapa).

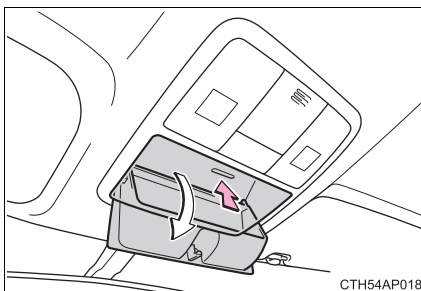

Indica el componente o la posición que se está explicando.



Significa "No", "No hacer" o "No permitir".

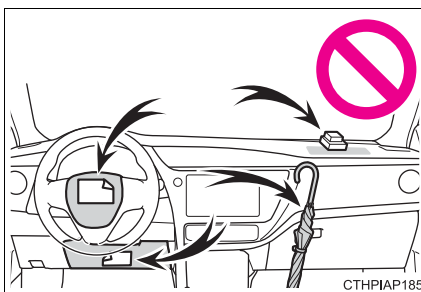

## Cómo buscar

### ■ Búsqueda por nombre

- Índice alfabético..... P. 663

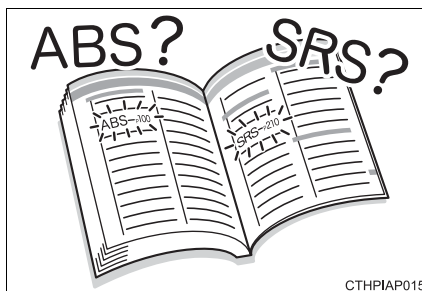

CTHPIAP015

### ■ Búsqueda por posición de instalación

- Índice de imágenes ..... P. 14

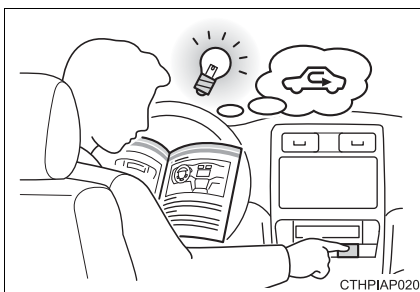

CTHPIAP020

### ■ Búsqueda por síntoma o sonido

- Qué debo hacer si...  
(Resolución de problemas)..... P. 658



CTHPIAP017

### ■ Búsqueda por título

- Índice ..... P. 2

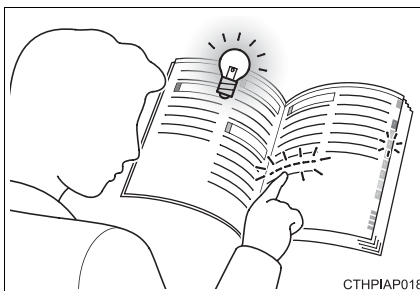

CTHPIAP018

# Índice de imágenes

## Exterior

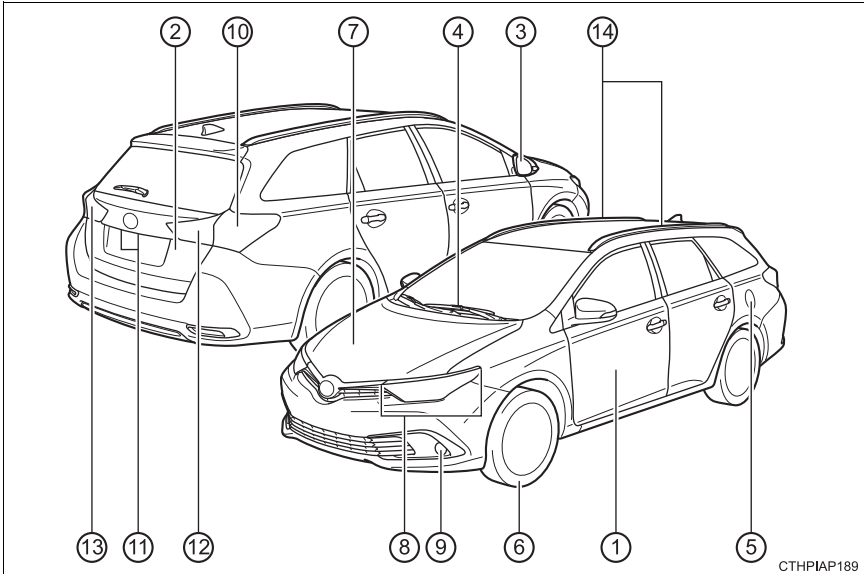

CTHPIAP189

①	<b>Puertas</b> .....	<b>P. 136</b>
	Bloqueo/desbloqueo.....	P. 136
	Apertura/cierre de las ventanillas laterales .....	P. 183
	Bloqueo/desbloqueo mediante la llave mecánica* <sup>1</sup> .....	P. 607
	Luces de aviso/mensajes de aviso* <sup>2</sup> .....	P. 557, 569
②	<b>Portón trasero</b> .....	<b>P. 142</b>
	Bloqueo/desbloqueo.....	P. 142
	Luces de aviso/mensajes de aviso* <sup>2</sup> .....	P. 557, 569
③	<b>Espejos retrovisores exteriores</b> .....	<b>P. 180</b>
	Ajuste del ángulo del espejo .....	P. 180
	Pliegue de los espejos .....	P. 180
	Desempañar los espejos .....	P. 416, 423
④	<b>Limpiaparabrisas</b> .....	<b>P. 246</b>
	Precauciones para el invierno .....	P. 344
	Precauciones al utilizar un túnel de lavado .....	P. 462

- ⑤ **Tapa del depósito de combustible** . . . . . **P. 252**  
 Método de repostaje . . . . . P. 252  
 Tipo de combustible/capacidad del depósito de combustible . . . . . P. 630
- ⑥ **Neumáticos** . . . . . **P. 498**  
 Tamaño/presión de inflado del neumático . . . . . P. 642  
 Neumáticos de invierno/cadenas para neumáticos . . . . . P. 344  
 Inspección/rotación/sistema de aviso de la presión de los  
 neumáticos<sup>\*1</sup> . . . . . P. 498  
 Proceder con los neumáticos pinchados . . . . . P. 575
- ⑦ **Capó** . . . . . **P. 473**  
 Apertura . . . . . P. 473  
 Aceite de motor . . . . . P. 631  
 Proceder con sobrecalentamiento . . . . . P. 616

### Bombillas de los faros de las luces exteriores para la conducción

(Método de remplazo: P. 529, Vatios: P. 644)

- ⑧ **Faros/luces de posición delanteras/luces de marcha  
 diurna/luces de los intermitentes** . . . . . **P. 236, 238**
- ⑨ **Luces antiniebla delanteras<sup>\*1</sup>** . . . . . **P. 244**
- ⑩ **Luces de freno/luces de posición traseras/luces de los  
 intermitentes** . . . . . **P. 236, 238**
- ⑪ **Luces de la matrícula** . . . . . **P. 238**
- ⑫ **Luces de posición traseras** . . . . . **P. 238**  
**Luz antiniebla trasera<sup>\*4</sup>** . . . . . **P. 244**  
**Luz de marcha atrás<sup>\*3</sup>**  
 Desplazamiento de la palanca de cambios a R. . . . . P. 226, 233
- ⑬ **Luces de posición traseras** . . . . . **P. 238**  
**Luz antiniebla trasera<sup>\*3</sup>** . . . . . **P. 244**  
**Luz de marcha atrás<sup>\*4</sup>**  
 Desplazamiento de la palanca de cambios a R. . . . . P. 226, 233
- ⑭ **Raíles de techo<sup>\*1</sup>** . . . . . **P. 201**

<sup>\*1</sup>: Si está instalado

<sup>\*2</sup>: Vehículos con 2 contadores

<sup>\*3</sup>: Vehículos con dirección a la izquierda

<sup>\*4</sup>: Vehículos con dirección a la derecha

## ■ Tablero de instrumentos (vehículos con dirección a la izquierda)

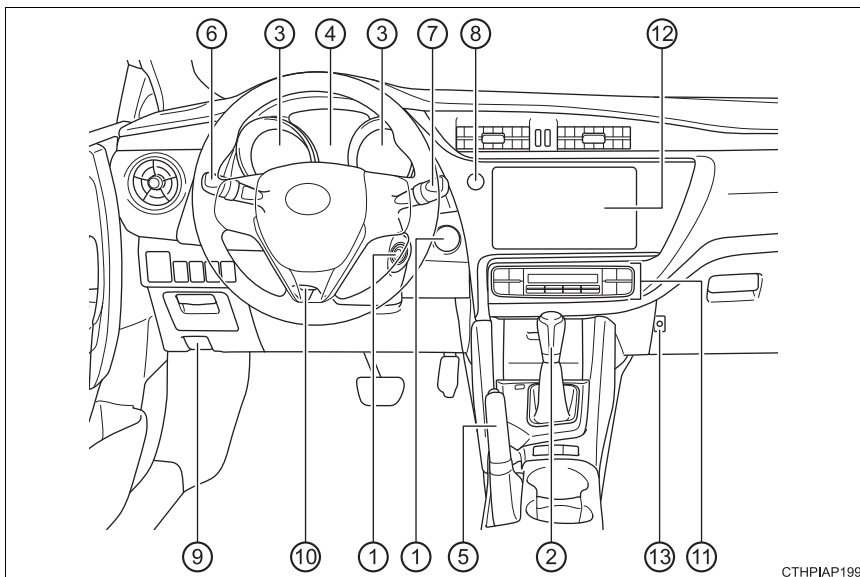

CTHPIAP199

- ① **Interruptor del motor** ..... **P. 212, 216**  
 Arranque del motor/cambio de los modos ..... P. 212, 216  
 Parada de emergencia del motor ..... P. 547  
 Cuando el motor no arranca ..... P. 605  
 Mensajes de aviso\*<sup>1</sup> ..... P. 569
- ② **Palanca de cambios** ..... **P. 226, 233**  
 Cambiar la posición del cambio ..... P. 226, 233  
 Precauciones durante el remolque ..... P. 549  
 Cuando la palanca de cambios no se mueve\*<sup>2</sup> ..... P. 231
- ③ **Contadores** ..... **P. 98**  
 Lectura de los contadores/ajuste de la luz del contador ..... P. 98  
 Luces de aviso/luces indicadoras ..... P. 92  
 Si se encienden las luces de aviso ..... P. 557



- ④ **Visualizador de información múltiple** . . . . . **P. 101,107**  
Si se visualiza un mensaje de aviso o indicador<sup>\*1</sup> . . . . . P. 569
- ⑤ **Freno de estacionamiento** . . . . . **P. 237**  
Aplicación/liberación . . . . . P. 237  
Precauciones para el invierno . . . . . P. 345  
Mensaje/indicador acústico de aviso<sup>\*1</sup> . . . . . P. 237
- ⑥ **Palanca del intermitente** . . . . . **P. 236**  
**Interruptor de faro** . . . . . **P. 238**  
Faros/luces de posición delanteras/luces de posición traseras/luces  
de marcha diurna . . . . . P. 238  
Luces antiniebla delanteras<sup>\*3</sup>/luz antiniebla trasera . . . . . P. 244
- ⑦ **Interruptor del limpiaparabrisas y del lavador** . . . . . **P. 246**  
Uso . . . . . P. 246  
Adición de líquido del lavador . . . . . P. 495  
Lavafaros<sup>\*3</sup> . . . . . P. 246
- ⑧ **Interruptor de los intermitentes de emergencia** . . . . . **P. 546**
- ⑨ **Palanca de liberación de bloqueo del capó** . . . . . **P. 473**
- ⑩ **Palanca de liberación de bloqueo de la dirección telescópica e  
inclinable** . . . . . **P. 176**  
Ajuste . . . . . P. 176
- ⑪ **Sistema de calefacción<sup>\*3</sup>** . . . . . **P. 414**  
**Sistema de aire acondicionado<sup>\*3</sup>** . . . . . **P. 419**  
Uso . . . . . P. 414, 419  
Desempañador de la luna trasera . . . . . P. 416, 423
- ⑫ **Sistema de audio<sup>\*3</sup>** . . . . . **P. 350**  
**Sistema de navegación/multimedia<sup>\*3, 4</sup>**  
Información del viaje/registro anterior . . . . . P. 119
- ⑬ **Interruptor de reinicio del aviso de la presión de los  
neumáticos<sup>\*3</sup>** . . . . . **P. 501**

\*1: Vehículos con 2 contadores

\*2: Vehículos con Multidrive

\*3: Si está instalado

\*4: Consulte el "Sistema de navegación y multimedia Manual del propietario".

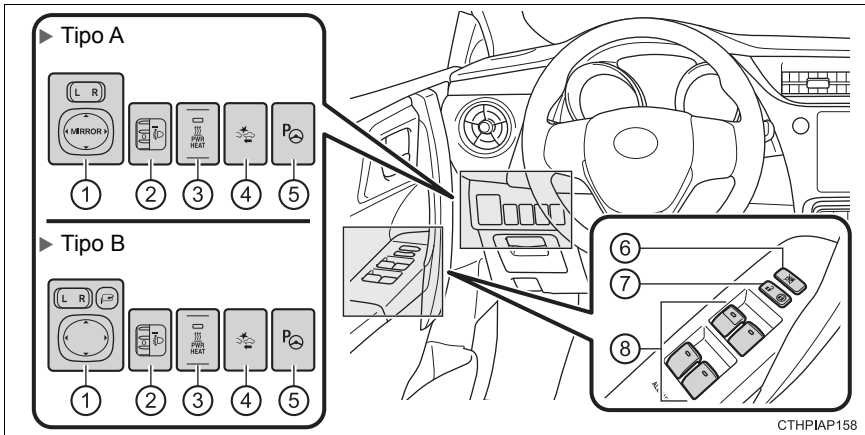
**■ Interruptores (vehículos con dirección a la izquierda)**

- ① Interruptores de los espejos retrovisores exteriores ..... P. 180
- ② Ruedecilla de nivelación de los faros\* ..... P. 241
- ③ Interruptor del calefactor eléctrico\* ..... P. 427
- ④ Interruptor PCS (Sistema de seguridad de precolisión)\* ..... P. 261
- ⑤ Interruptor Simple-IPA\* ..... P. 321
- ⑥ Interruptor de bloqueo de la ventanilla ..... P. 183
- ⑦ Interruptor de bloqueo de la puerta ..... P. 139
- ⑧ Interruptores de las ventanillas automáticas\* ..... P. 183

\*: Si está instalado

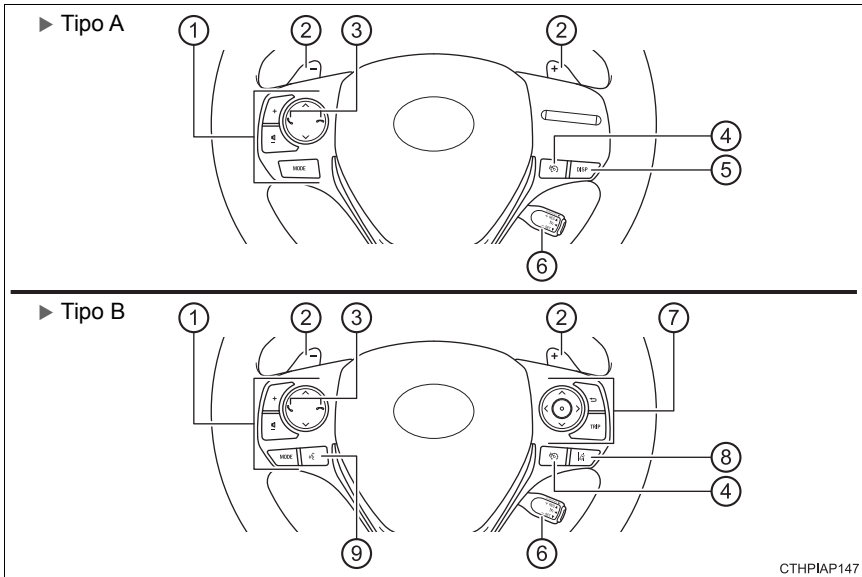

- ① Interruptores del control remoto de audio\*1 ..... P. 351
- ② Interruptores de cambio de marchas\*2 ..... P. 228
- ③ Interruptores del teléfono\*1 ..... P. 387
- ④ Interruptor del limitador de velocidad\*2 ..... P. 309
- ⑤ Interruptor "DISP" ..... P. 102
- ⑥ Interruptor de control de cruceo\*2 ..... P. 304
- ⑦ Interruptores de control del contador ..... P. 109, 110
- ⑧ Interruptor LDA (Alerta de cambio de carril)\*2 ..... P. 274
- ⑨ Interruptor de voz\*1 ..... P. 387

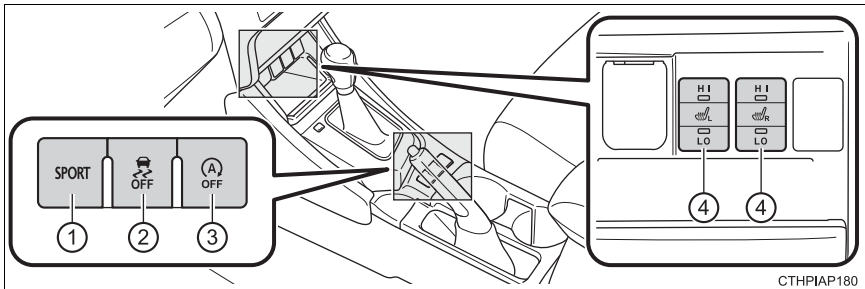

- ① Interruptor de modo deportivo\*2 ..... P. 227
- ② Interruptor de desactivación del VSC ..... P. 338, 339
- ③ Interruptor de cancelación de parada y arranque\*2 ..... P. 292
- ④ Interruptores del calefactor del asiento\*2 ..... P. 429

\*1: Para vehículos con sistema de navegación/multimedia, consulte "Sistema de navegación y multimedia Manual del propietario".

\*2: Si está instalado

## Interior (vehículos con dirección a la izquierda)

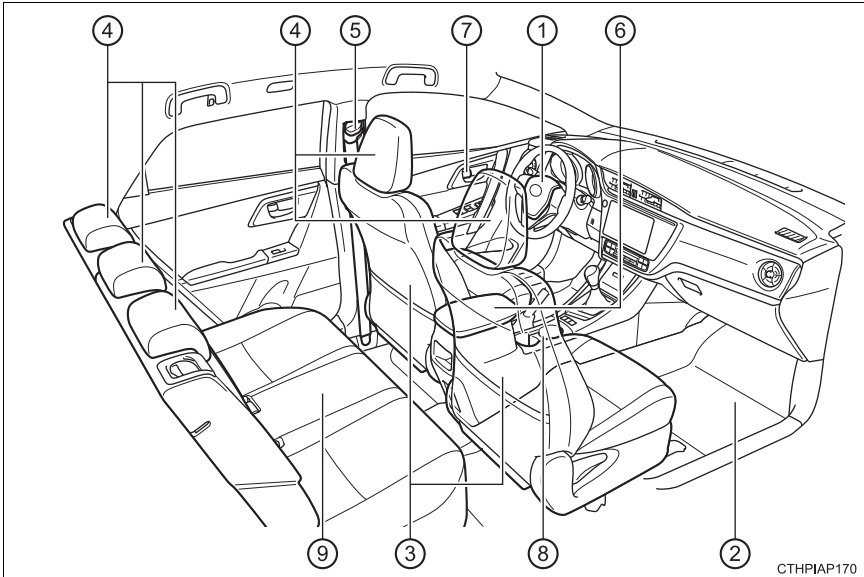

CTHPIAP170

①	Airbags SRS .....	P. 42
②	Esterillas .....	P. 34
③	Asientos delanteros .....	P. 169
④	Apoyacabezas .....	P. 174
⑤	Cinturones de seguridad .....	P. 38
⑥	Caja de la consola .....	P. 436
⑦	Botones internos de bloqueo .....	P. 139
⑧	Portabebidas .....	P. 438
⑨	Asientos traseros .....	P. 171

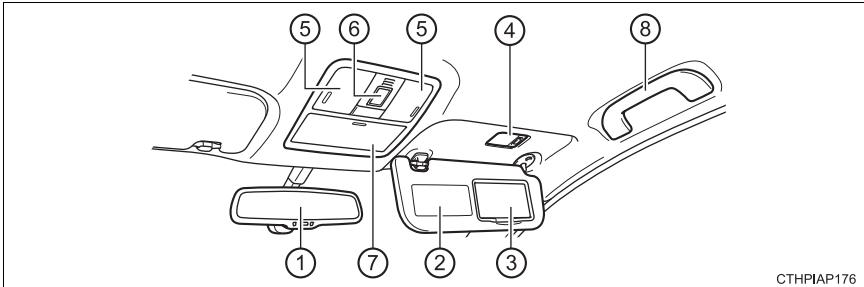

CTHPIAP176

①	<b>Espejo retrovisor interior</b> .....	<b>P. 178</b>
②	<b>Viseras parasol*<sup>1</sup></b> .....	<b>P. 452</b>
③	<b>Espejos de cortesía</b> .....	<b>P. 452</b>
④	<b>Luces de cortesía*<sup>2</sup></b> .....	<b>P. 432</b>
⑤	<b>Luces interiores/luces individuales</b> .....	<b>P. 432, 433</b>
⑥	<b>Interruptor del parasol del techo panorámico*<sup>2</sup></b> .....	<b>P. 457</b>
⑦	<b>Cajas auxiliares</b> .....	<b>P. 439</b>
⑧	<b>Asideros de asistencia</b> .....	<b>P. 456</b>

\*<sup>1</sup>: NUNCA use un sistema de sujeción para niños orientado hacia atrás en un asiento protegido por un AIRBAG ACTIVO en frente del mismo, el NIÑO puede sufrir LESIONES GRAVES o MORTALES.  
(→P. 72)



\*<sup>2</sup>: Si está instalado

## ■ Tablero de instrumentos (vehículos con dirección a la derecha)

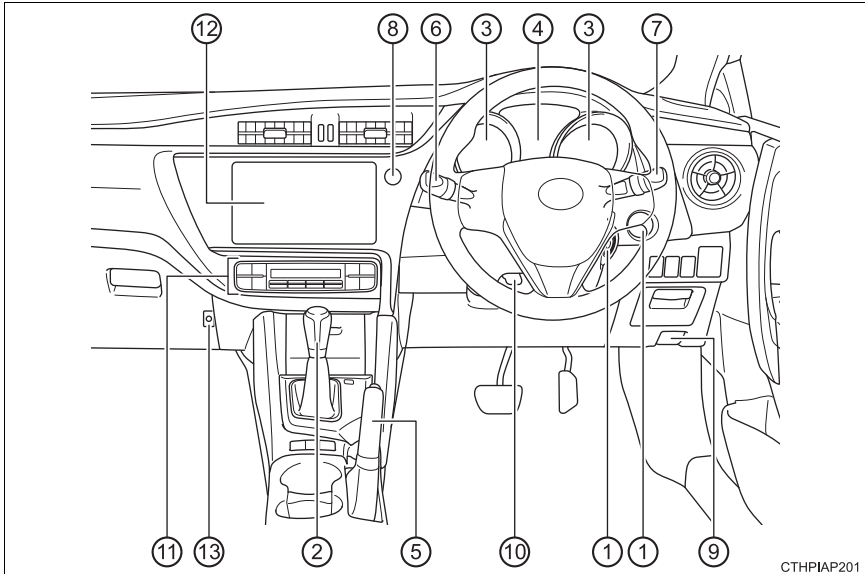

CTHPIAP201

- ① **Interruptor del motor** ..... **P. 212, 216**  
 Arranque del motor/cambio de los modos ..... P. 212, 216  
 Parada de emergencia del motor ..... P. 547  
 Cuando el motor no arranca ..... P. 605  
 Mensajes de aviso\*<sup>1</sup> ..... P. 569
- ② **Palanca de cambios** ..... **P. 226, 233**  
 Cambiar la posición del cambio ..... P. 226, 233  
 Precauciones durante el remolque ..... P. 549  
 Cuando la palanca de cambios no se mueve\*<sup>2</sup> ..... P. 231
- ③ **Contadores** ..... **P. 98**  
 Lectura de los contadores/ajuste de la luz del contador ..... P. 98  
 Luces de aviso/luces indicadoras ..... P. 92  
 Si se encienden las luces de aviso ..... P. 557



- ④ **Visualizador de información múltiple** . . . . . **P. 101,107**  
 Si se visualiza un mensaje de aviso o indicador<sup>\*1</sup> . . . . . P. 569
- ⑤ **Freno de estacionamiento** . . . . . **P. 237**  
 Aplicación/liberación . . . . . P. 237  
 Precauciones para el invierno . . . . . P. 345  
 Mensaje/indicador acústico de aviso<sup>\*1</sup> . . . . . P. 237
- ⑥ **Palanca del intermitente** . . . . . **P. 236**  
**Interruptor de faro** . . . . . **P. 238**  
 Faros/luces de posición delanteras/luces de posición traseras/luces  
 de marcha diurna . . . . . P. 238  
 Luces antiniebla delanteras<sup>\*3</sup>/luz antiniebla trasera . . . . . P. 244
- ⑦ **Interruptor del limpiaparabrisas y del lavador** . . . . . **P. 246**  
 Uso . . . . . P. 246  
 Adición de líquido del lavador . . . . . P. 495
- ⑧ **Interruptor de los intermitentes de emergencia** . . . . . **P. 546**
- ⑨ **Palanca de liberación de bloqueo del capó** . . . . . **P. 473**
- ⑩ **Palanca de liberación de bloqueo de la dirección telescópica e  
 inclinable** . . . . . **P. 176**  
 Ajuste . . . . . P. 176
- ⑪ **Sistema de calefacción<sup>\*3</sup>** . . . . . **P. 414**  
**Sistema de aire acondicionado<sup>\*3</sup>** . . . . . **P. 419**  
 Uso . . . . . P. 414, 419  
 Desempañador de la luna trasera . . . . . P. 416, 423
- ⑫ **Sistema de audio<sup>\*3</sup>** . . . . . **P. 350**  
**Sistema de navegación/multimedia<sup>\*3, 4</sup>**  
 Información del viaje/registro anterior . . . . . P. 119
- ⑬ **Interruptor de reinicio del aviso de la presión de los  
 neumáticos** . . . . . **P. 501**

<sup>\*1</sup>: Vehículos con 2 contadores

<sup>\*2</sup>: Vehículos con Multidrive

<sup>\*3</sup>: Si está instalado

<sup>\*4</sup>: Consulte el "Sistema de navegación y multimedia Manual del propietario".

■ Interruptores (vehículos con dirección a la derecha)

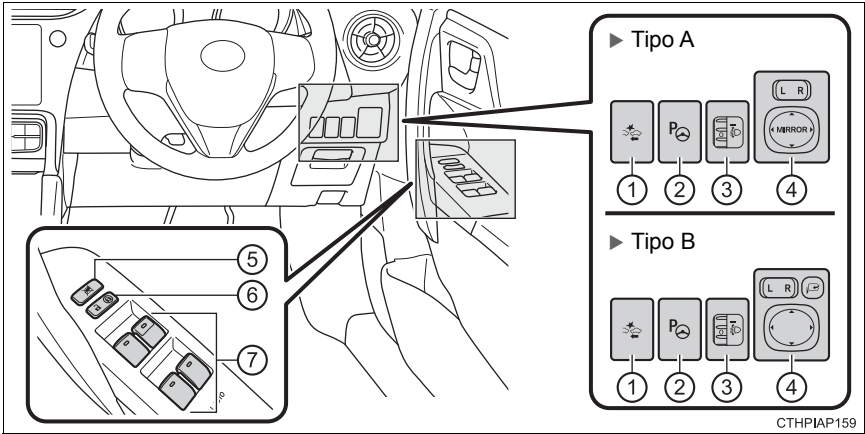

①	Interruptor PCS (Sistema de seguridad de precolisión)*	P. 261
②	Interruptor Simple-IPA*	P. 321
③	Ruedecilla de nivelación de los faros*	P. 241
④	Interruptores de los espejos retrovisores exteriores	P. 180
⑤	Interruptor de bloqueo de la ventanilla	P. 183
⑥	Interruptor de bloqueo de la puerta	P. 139
⑦	Interruptores de las ventanillas automáticas*	P. 183

\*: Si está instalado

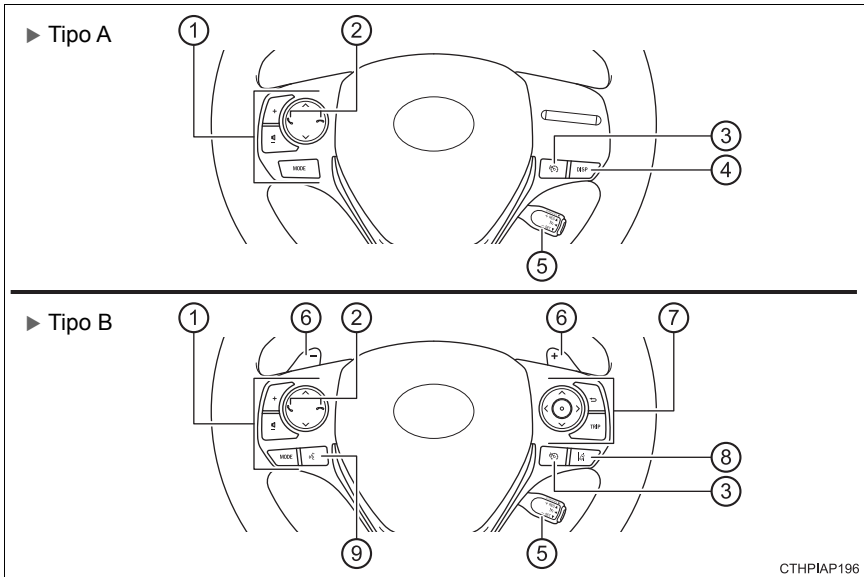

CTHPIAP196

- ① Interruptores del control remoto de audio\*1 ..... P. 351
- ② Interruptores del teléfono\*1 ..... P. 387
- ③ Interruptor del limitador de velocidad\*2 ..... P. 309
- ④ Interruptor "DISP" ..... P. 102
- ⑤ Interruptor de control de cruceo\*2 ..... P. 304
- ⑥ Interruptores de cambio de marchas\*2 ..... P. 228
- ⑦ Interruptores de control del contador ..... P. 109, 110
- ⑧ Interruptor LDA (Alerta de cambio de carril)\*2 ..... P. 274
- ⑨ Interruptor de voz\*1 ..... P. 387

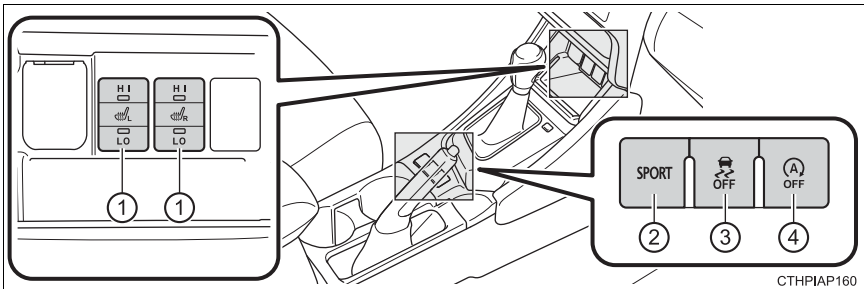

- ① Interruptores del calefactor del asiento \*2 ..... P. 429
- ② Interruptor de modo deportivo \*2 ..... P. 227
- ③ Interruptor de desactivación del VSC ..... P. 338, 339
- ④ Interruptor de cancelación de parada y arranque \*2 ..... P. 292

\*1: Para vehículos con sistema de navegación/multimedia, consulte "Sistema de navegación y multimedia Manual del propietario".

\*2: Si está instalado

## Interior (vehículos con dirección a la derecha)

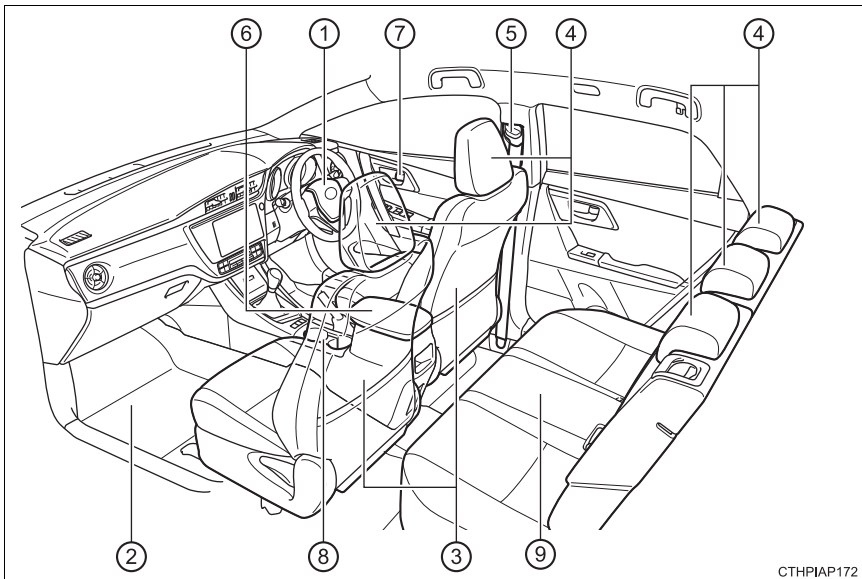

CTHPIAP172

①	Airbags SRS .....	P. 42
②	Esterillas .....	P. 34
③	Asientos delanteros .....	P. 169
④	Apoyacabezas .....	P. 174
⑤	Cinturones de seguridad .....	P. 38
⑥	Caja de la consola .....	P. 436
⑦	Botones internos de bloqueo .....	P. 139
⑧	Portabebidas .....	P. 438
⑨	Asientos traseros .....	P. 171

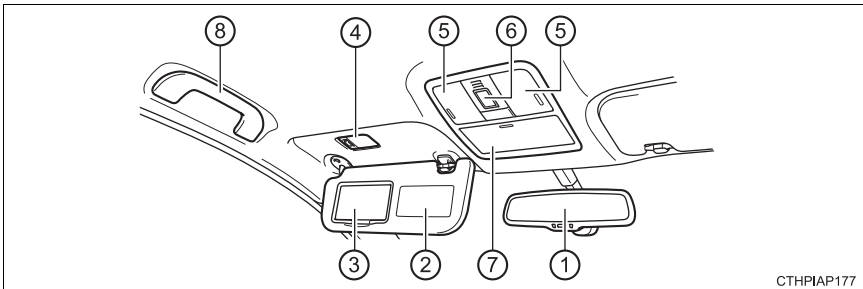

CTHPIAP177

- ① **Espejo retrovisor interior** ..... P. 178
- ② **Viseras parasol\*1** ..... P. 452
- ③ **Espejos de cortesía** ..... P. 452
- ④ **Luces de cortesía\*2** ..... P. 432
- ⑤ **Luces interiores/luces individuales** ..... P. 432, 433
- ⑥ **Interruptor del parasol del techo panorámico\*2** ..... P. 457
- ⑦ **Cajas auxiliares** ..... P. 439
- ⑧ **Asideros de asistencia** ..... P. 456

\*1: NUNCA use un sistema de sujeción para niños orientado hacia atrás en un asiento protegido por un AIRBAG ACTIVO en frente del mismo, el NIÑO puede sufrir LESIONES GRAVES o MORTALES. (→P. 72)



\*2: Si está instalado





<b>1-1. Para un uso seguro</b>	
Antes de conducir .....	34
Para la conducción segura.....	36
Cinturones de seguridad .....	38
Airbags SRS.....	42
Sistema de activación y desactivación manual del airbag .....	52
Información de seguridad para niños .....	54
Sistemas de sujeción para niños .....	55
Instalación de sujeciones para niños .....	64
Precauciones del gas de escape .....	74
<b>1-2. Sistema antirrobo</b>	
Sistema inmovilizador del motor .....	75
Alarma .....	87
Sistema de bloqueo doble.....	90

## Antes de conducir

### Esterilla

Utilice únicamente esterillas diseñadas exclusivamente para vehículos del mismo modelo y año de fabricación que el suyo. Sujételas bien en su posición sobre la alfombra.

- 1 Introduzca los ganchos de retención (retenedores) en los ojales de la esterilla.

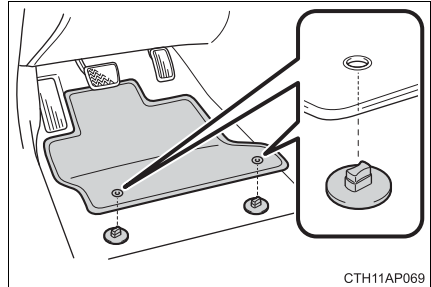

- 2 Gire la ruedecilla superior del gancho de retención (retenedor) para fijar las esterillas en su sitio.

\*: Alinee siempre las marcas  $\triangle$ .

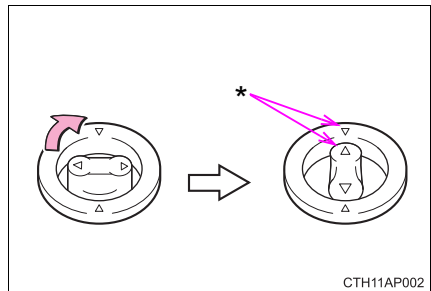

La forma de los ganchos de retención (retenedores) puede diferir de aquella que se muestra en la ilustración.

**⚠ ADVERTENCIA**

Respete las siguientes precauciones.

De lo contrario, la esterilla del conductor puede deslizarse y obstaculizar el uso de los pedales durante la conducción. Se puede producir un aumento inesperado de la velocidad o podría ser difícil detener el vehículo. Esto puede provocar un accidente con resultado de lesiones graves o mortales.

**■ Al instalar la esterilla del conductor**

- No utilice esterillas diseñadas para otros modelos de vehículos, o para vehículos con otros años de fabricación, aunque se trate de esterillas originales de Toyota.
- Utilice únicamente esterillas diseñadas para el asiento del conductor.
- Instale siempre la esterilla correctamente mediante los ganchos de retención (retenedores) que se suministran.
- No coloque dos o más esterillas apiladas una encima de la otra.
- No coloque la esterilla con la parte inferior hacia arriba o con la parte superior hacia abajo.

**■ Antes de conducir**

- Asegúrese de que la esterilla esté bien colocada en su sitio con todos los ganchos de retención (retenedores) suministrados. Después de limpiar el suelo, no olvide hacer esa comprobación.
- Con el motor parado y la palanca de cambios en la posición P (Multidrive) o en N (transmisión manual), pise a fondo cada pedal hasta que toquen el suelo, para asegurarse de que su recorrido no se ve obstaculizado por la esterilla.

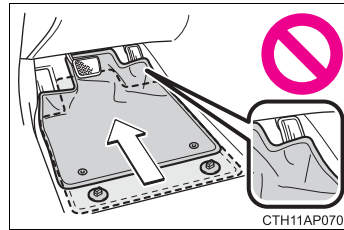

CTH11AP070

## Para la conducción segura

**Para la conducción segura, ajuste el asiento y el espejo en la posición apropiada antes de conducir.**

### Postura correcta para la conducción

- ① Ajuste el ángulo del respaldo del asiento de tal modo que esté sentado derecho y que no tenga que inclinarse para llegar al volante. (→P. 169)
- ② Ajuste el asiento de forma que pueda pisar los pedales completamente y para que sus brazos estén inclinados ligeramente a la altura del codo al agarrar el volante. (→P. 169)
- ③ Bloquee el apoyacabezas en su sitio con el centro del mismo lo más cerca posible de la parte superior de las orejas. (→P. 174)
- ④ Colóquese el cinturón de seguridad correctamente. (→P. 38)

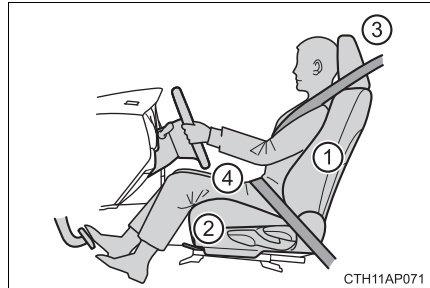

### Uso correcto de los cinturones de seguridad

Asegúrese de que todos los ocupantes lleven abrochados sus cinturones de seguridad antes de conducir el vehículo. (→P. 38)

Utilice un sistema de sujeción para niños adecuado hasta que el niño tenga la altura necesaria para utilizar correctamente el cinturón de seguridad del vehículo. (→P. 55)

## Ajuste de los espejos

Asegúrese de que puede ver hacia atrás claramente ajustando los espejos retrovisores interiores y exteriores correctamente. (→P. 178, 180)



### ADVERTENCIA

Respete las siguientes precauciones.

En caso contrario, se pueden producir lesiones graves o mortales.

- No ajuste la posición del asiento del conductor mientras conduce. Si lo hace, podría perder el control del vehículo.
- No coloque un cojín entre el conductor o el pasajero y el respaldo del asiento. Un cojín puede evitar que se consiga la postura correcta y reducir la efectividad del cinturón de seguridad y del apoyacabezas.
- No coloque nada debajo de los asientos delanteros. Los objetos que se coloquen debajo de los asientos delanteros podrían atascarse en los raíles del asiento e impedir que éste se bloquee en su sitio. Esto podría ocasionar un accidente e incluso se puede dañar el mecanismo de ajuste.
- Respete siempre el límite de velocidad legal durante la conducción por vías públicas.
- Cuando conduzca largas distancias, descanse regularmente antes de empezar a sentir cansancio. Del mismo modo, si se siente cansado o con sueño mientras conduce, no se esfuerce en continuar conduciendo y descanse de inmediato.

## Cinturones de seguridad

**Asegúrese de que todos los ocupantes lleven abrochados sus cinturones de seguridad antes de conducir el vehículo.**

### Uso correcto de los cinturones de seguridad

- Extienda el cinturón de seguridad del hombro de forma que caiga totalmente por encima del hombro, pero que no entre en contacto con el cuello ni se deslice fuera del hombro.
- Coloque el cinturón de seguridad de la cintura lo más abajo posible por encima de las caderas.
- Ajuste la posición del respaldo del asiento. Siéntese en posición vertical y con la espalda bien apoyada en el asiento.
- No retuerza el cinturón de seguridad.

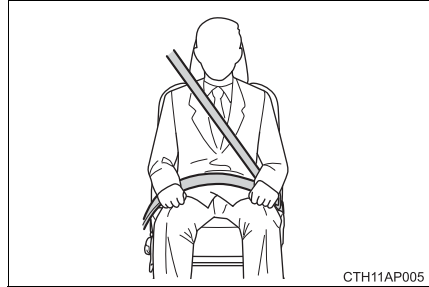

### Abrochar y desabrochar el cinturón de seguridad

- ① Para abrochar el cinturón de seguridad, inserte la placa en la hebilla hasta que suene un clic.
- ② Para soltar el cinturón de seguridad, pulse el botón de desbloqueo.

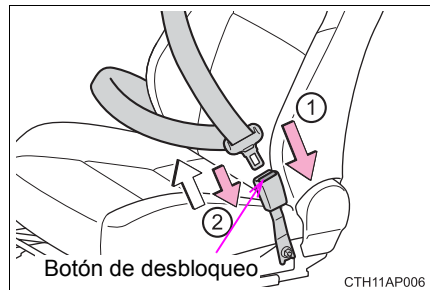

### Ajuste de la altura del anclaje de hombro del cinturón de seguridad (asientos delanteros)

- ① Empuje el anclaje de hombro del cinturón de seguridad hacia abajo mientras pulsa el botón de desbloqueo.
- ② Empuje el anclaje de hombro del cinturón de seguridad hacia arriba.  
Mueva el regulador de altura hacia arriba y hacia abajo según sea necesario hasta que escuche un clic.

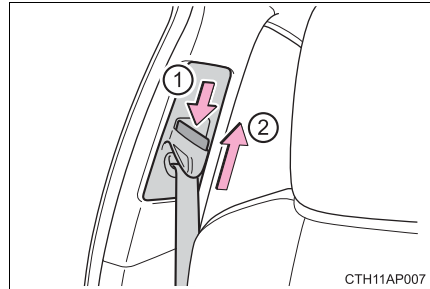

### Pretensores del cinturón de seguridad (asientos delanteros)

Los pretensores ayudan a los cinturones de seguridad a sujetar a los ocupantes rápidamente retrayendo los cinturones de seguridad cuando el vehículo sufre determinados tipos de colisiones delanteras o laterales graves.

Los pretensores no se activan en el caso de que el vehículo sufra un impacto frontal menor, un impacto lateral menor, un impacto trasero o si vuelca el vehículo.

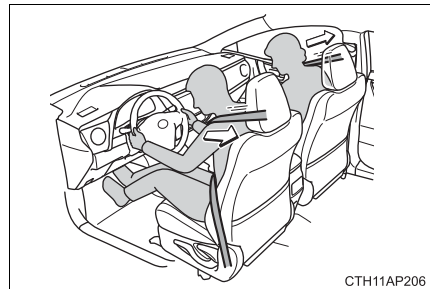

### ■ Retractor con bloqueo de emergencia (ELR)

El retractor bloqueará el cinturón en caso de frenar repentinamente o de una colisión. También puede quedar bloqueado si se inclina hacia adelante con demasiada rapidez. Si el movimiento es lento y sin tirones, permitirá que el cinturón se extienda y podrá moverse con libertad.

### ■ Utilización del cinturón de seguridad en el asiento para niños

Los cinturones de seguridad de su vehículo han sido diseñados principalmente para personas adultas.

- Utilice un sistema de sujeción para niños adecuado, hasta que el niño tenga la altura necesaria para utilizar con seguridad el cinturón de seguridad del vehículo. (→P. 55)
- Cuando el niño llegue a ser lo suficientemente mayor como para utilizar correctamente los cinturones de seguridad del vehículo, siga las instrucciones relativas al uso de los cinturones de seguridad. (→P. 38)

### ■ Sustitución del cinturón tras la activación del pretensor (asientos delanteros)

Si el vehículo se ve involucrado en varias colisiones, el pretensor se activará en la primera de ellas, pero no lo hará en la segunda o en las siguientes.

### ■ Normas relativas a los cinturones de seguridad

Si existen normas especiales relativas a los cinturones de seguridad en el país donde reside, póngase en contacto con un concesionario o taller Toyota autorizado, o con otro profesional con la cualificación y el equipo necesarios, para proceder a la instalación o la sustitución de los cinturones de seguridad.



## ADVERTENCIA

Respete las siguientes precauciones para reducir el riesgo de resultar herido en caso de frenar repentinamente, girar de forma brusca o durante un accidente. En caso contrario, podrían llegar a producirse lesiones graves o mortales.

### ■ Uso del cinturón de seguridad

- Asegúrese de que todos los pasajeros llevan puesto el cinturón de seguridad.
- Lleve puesto siempre el cinturón de seguridad de forma adecuada.
- Cada persona debe utilizar un cinturón de seguridad. No utilice un cinturón de seguridad para varias personas a la vez, incluidos los niños.
- Toyota recomienda que los niños se sienten en los asientos traseros y que siempre utilicen el cinturón de seguridad y/o un sistema de sujeción adecuado para niños.
- Para conseguir una posición del asiento adecuada, no lo recline más de lo necesario. El cinturón de seguridad es más efectivo cuando los ocupantes están sentados en posición vertical y con la espalda bien apoyada en los asientos.
- No lleve el cinturón de seguridad del hombro por debajo del brazo.
- Lleve siempre el cinturón de seguridad bajo y ajustado a la cadera.

### ■ Mujeres embarazadas

Consulte a su médico y colóquese el cinturón de seguridad correctamente. (→P. 38)

Las mujeres embarazadas deben posicionar el cinturón de seguridad de la cintura lo más bajo posible sobre las caderas del mismo modo que otros ocupantes, extendiendo el cinturón de seguridad del hombro completamente sobre el hombro y evitando que el cinturón entre en contacto alrededor del área abdominal.

En caso de no llevar el cinturón de seguridad del asiento correctamente abrochado, no sólo la futura madre, sino también el feto, podrían sufrir lesiones graves o mortales como consecuencia de una frenada repentina o de una colisión.

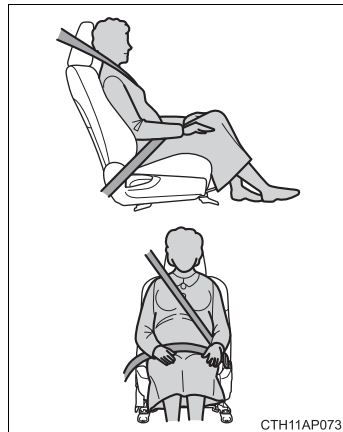



**ADVERTENCIA****■ Personas con enfermedades**

Consulte a su médico y colóquese el cinturón de seguridad correctamente. (→P. 38)

**■ Cuando hay niños en el vehículo**

No permita que los niños jueguen con el cinturón de seguridad. Si el cinturón de seguridad se enreda alrededor del cuello del niño, podría estrangularle o causar otras lesiones graves que podrían ocasionar la muerte.

Si esto ocurre y no se puede quitar la hebilla, se utilizarán tijeras para cortar el cinturón.

**■ Pretensores del cinturón de seguridad (asientos delanteros)**

Si se ha activado el pretensor, se encenderá la luz de aviso SRS. En ese caso, el cinturón de seguridad no puede volver a utilizarse y deberá ser sustituido en un concesionario o taller Toyota autorizado, u otro profesional con la cualificación y el equipo necesarios.

**■ Anclaje de hombro ajustable (asientos delanteros)**

Asegúrese siempre de que el cinturón de seguridad del hombro esté colocado en el centro de su hombro. El cinturón debe mantenerse alejado del cuello, pero sin caerse del hombro. De lo contrario, se podría reducir la protección en caso de accidente y provocar lesiones graves o mortales en caso de frenar repentinamente, girar de forma brusca o durante un accidente. (→P. 39)

**■ Daños y desgaste de los cinturones de seguridad**

- Para evitar que los cinturones de seguridad se deterioren, procure que el cinturón, la lengüeta o la hebilla no queden atrapados en la puerta.
- Examine el sistema de los cinturones de seguridad periódicamente. Compruebe que no tengan cortes, que no estén desgastados ni que tengan partes sueltas. No utilice un cinturón de seguridad estropeado hasta que lo sustituya por uno nuevo. Los cinturones de seguridad que estén dañados no podrán proteger contra lesiones graves o mortales a los ocupantes.
- Asegúrese de que el cinturón y la placa estén bloqueados y que el cinturón de seguridad no esté retorcido.  
Si el cinturón de seguridad no funciona correctamente, póngase en contacto inmediatamente con un concesionario o taller Toyota autorizado, o con otro profesional con la cualificación y el equipo necesarios.
- Sustituya todo el conjunto del asiento, incluidos los cinturones, si su vehículo se ha visto involucrado en un accidente grave, aunque no observe daños evidentes.
- No intente instalar, retirar, modificar, desmontar o desechar los cinturones de seguridad. Asegúrese de que todas las reparaciones necesarias las efectúe un concesionario o taller Toyota autorizado, u otro profesional con la cualificación y el equipo necesarios. La manipulación incorrecta puede ocasionar que funcionen incorrectamente.

## Airbags SRS

Los airbags SRS se inflan cuando el vehículo se somete a ciertos tipos de impactos graves que pueden provocar lesiones importantes en los ocupantes. Funcionan en combinación con los cinturones de seguridad para ayudar a reducir el riesgo de lesiones graves o mortales.

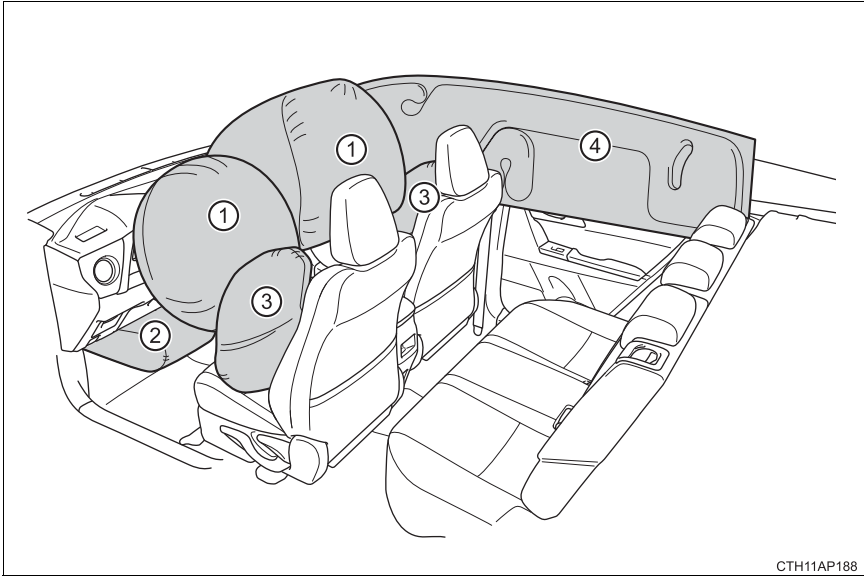

CTH11AP188

### ◆ Airbags SRS delanteros

- ① Airbag SRS del conductor/pasajero delantero  
Puede ayudar a proteger la cabeza y el pecho del conductor y del pasajero delantero contra impactos con componentes del interior
- ② Airbag SRS para las rodillas del conductor  
Puede ayudar a proporcionar protección para el conductor

### ◆ Airbags SRS laterales y de protección de cortinilla

- ③ Airbags SRS laterales delanteros  
Pueden ayudar a proteger el torso de los ocupantes de los asientos delanteros
- ④ Airbags SRS de protección de cortinilla  
Pueden ayudar a proteger principalmente la cabeza de los ocupantes de los asientos laterales

## Componentes del sistema de airbag SRS

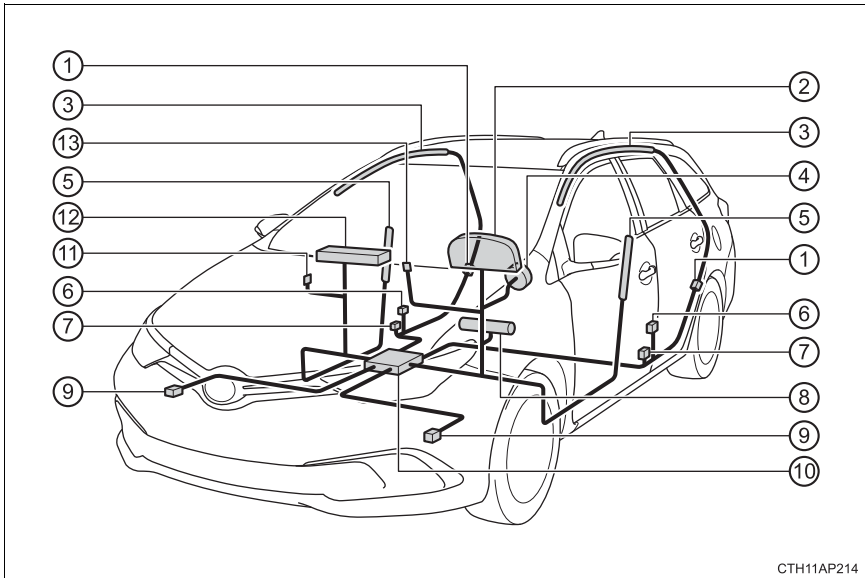

- |   |   |
|---|---|
| ① Sensores de impacto lateral (traseros)                        | ⑧ Airbag para las rodillas del conductor                      |
| ② Luz de aviso SRS  | ⑨ Sensores de impacto delanteros                              |
| ③ Airbags de protección de cortinilla                           | ⑩ Conjunto del sensor del airbag                              |
| ④ Airbag del conductor  | ⑪ Interruptor de activación y desactivación manual del airbag |
| ⑤ Airbags laterales delanteros                                  | ⑫ Airbag del pasajero delantero                               |
| ⑥ Sensores de impacto lateral (delanteros)                      | ⑬ Indicador "PASSENGER AIR BAG"                               |
| ⑦ Pretensores del cinturón de seguridad y limitadores de fuerza |   |

Los principales componentes del sistema de airbag SRS se muestran en la imagen de arriba. El sistema de airbag SRS se controla mediante el conjunto del sensor del airbag. Al desplegarse los airbags, se produce una reacción química en los infladores que llena rápidamente los airbags con gas no tóxico para limitar el movimiento de los ocupantes.

**ADVERTENCIA****■ Precauciones relacionadas con el airbag SRS**

Tenga en cuenta las siguientes precauciones relativas a los airbags SRS. En caso contrario, podrían llegar a producirse lesiones graves o mortales.

- El conductor y todos los pasajeros del vehículo deben usar los cinturones de seguridad correctamente.

Los airbags SRS son dispositivos complementarios que se deben utilizar junto con los cinturones de seguridad.

- El airbag SRS del conductor se despliega con una fuerza considerable y puede provocar lesiones graves o mortales, en especial si el conductor está muy cerca del airbag.

Debido a que la zona de riesgo del airbag del conductor se encuentra en los primeros 50 - 75 mm (2 - 3 pul.) de inflado, si se coloca a 250 mm (10 pul.) del airbag del conductor tendrá un claro margen de seguridad. Esta distancia se mide desde el centro del volante hasta el esternón. Si se sienta a menos de 250 mm (10 pul.) de distancia, puede cambiar su posición de conducción de distintas formas:

- Desplace el asiento hacia atrás lo máximo posible siempre que pueda alcanzar los pedales con comodidad.
- Recline ligeramente el respaldo del asiento.

Aunque los diseños de los vehículos varían, un gran número de conductores pueden obtener la distancia de 250 mm (10 pul.), incluso con el asiento del conductor totalmente hacia delante, sencillamente reclinando un poco el respaldo del asiento. Si la carretera se ve con dificultad al reclinarse el respaldo del asiento, elévese utilizando un cojín firme que no resbale o eleve el asiento si el vehículo dispone de esa característica.

- Si el volante es ajustable, inclínelo hacia abajo. De esa forma, el airbag queda orientado hacia el pecho en lugar de hacia la cabeza y el cuello.

El asiento se debe ajustar según se ha recomendado anteriormente, siempre que se mantenga el control de los pedales, el volante y la visión de los controles del tablero de instrumentos.

- El airbag SRS del pasajero delantero también se despliega con una fuerza considerable y puede provocar lesiones graves o mortales, en especial si el pasajero delantero se encuentra muy cerca del airbag. El asiento del pasajero delantero debe estar lo más alejado posible del airbag con el respaldo del asiento ajustado, de forma que el pasajero delantero se siente erguido.

- Si los niños no están bien sentados y/o sujetos, pueden sufrir lesiones graves o mortales al desplegarse un airbag. Los niños que sean demasiado pequeños para utilizar el cinturón de seguridad se deberán sujetar adecuadamente con un sistema de sujeción para niños. Toyota recomienda encarecidamente que todos los niños se coloquen en los asientos traseros del vehículo y que estén sujetos correctamente. Los asientos traseros son más seguros para los niños que el asiento del pasajero delantero. (→P. 55)

**⚠ ADVERTENCIA**

**■ Precauciones relacionadas con el airbag SRS**

- No se siente en el borde del asiento ni se apoye contra el salpicadero.

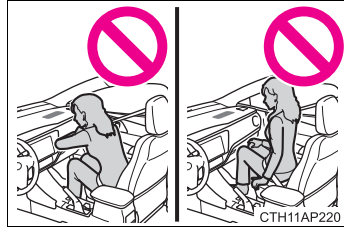

- No permita que un niño se sitúe delante de la unidad del airbag SRS del pasajero delantero ni que se siente sobre las rodillas del pasajero delantero.

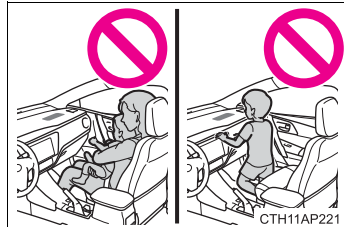

- No permita que los pasajeros del asiento delantero lleven objetos sobre las rodillas.

- No se apoye contra la puerta, el raíl lateral del techo ni contra los pilares delantero, lateral y trasero.

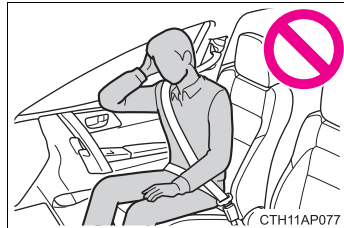

- No permita a nadie que se arrodille en los asientos de los pasajeros mirando hacia la puerta ni que saque la cabeza o las manos fuera del vehículo.

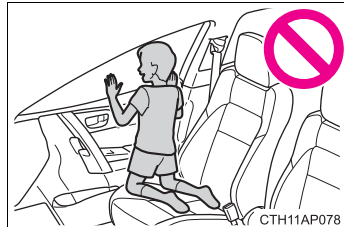

## ⚠ ADVERTENCIA

### ■ Precauciones relacionadas con el airbag SRS

- No adhiera nada ni apoye ningún objeto en zonas como el salpicadero, la almohadilla del volante o la parte inferior del tablero de instrumentos.

Estos elementos podrían convertirse en proyectiles en caso de que el airbag SRS del conductor, del pasajero delantero y el airbag para las rodillas del conductor se desplieguen.

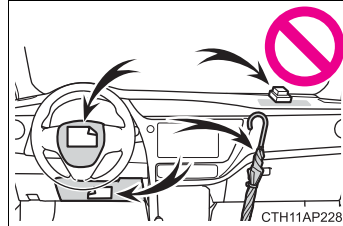

- No fije nada en zonas como una puerta, el parabrisas, el cristal de la puerta lateral, los pilares delantero o trasero, el raíl lateral del techo y el asidero de asistencia. (Excepto la etiqueta de límite de velocidad →P. 593)

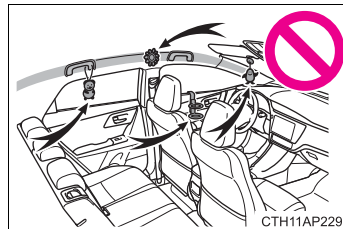

- Vehículos sin sistema de llave inteligente: No coloque sobre la llave objetos pesados, puntiagudos o duros, tales como llaves y accesorios. Dichos objetos pueden dificultar el inflado del airbag SRS para las rodillas del conductor o ser proyectados hacia la zona del asiento del conductor por la fuerza del despliegue del airbag, con el consiguiente riesgo para el conductor.

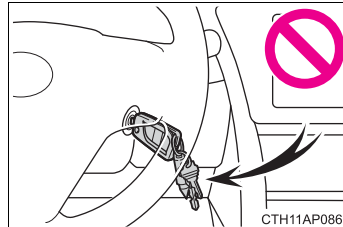

- No cuelgue perchas para abrigos ni otros objetos duros en los colgadores para abrigos. Todos estos objetos podrían convertirse en proyectiles con riesgo de producir lesiones graves o mortales, en caso de que se desplegaran los airbags SRS de protección de cortinilla.
- Si se coloca una cubierta de vinilo en la zona en la que se despliega el airbag SRS para las rodillas del conductor, asegúrese de retirarla.

 **ADVERTENCIA**
**■ Precauciones relacionadas con el airbag SRS**

- No utilice accesorios para los asientos que tapen las zonas donde se despliegan los airbags SRS laterales, ya que podrían interferir en el inflado de los airbags. Estos accesorios pueden impedir que los airbags laterales se activen correctamente, pueden deshabilitar el sistema o bien pueden ocasionar que los airbags laterales se inflen de forma accidental, con resultado de lesiones graves o mortales.
- No golpee ni aplique niveles significativos de fuerza en la zona de los componentes del airbag SRS.  
Si lo hace, podría provocar que los airbags SRS funcionen incorrectamente.
- No toque ningún componente inmediatamente después de que se desplieguen (inflen) los airbags SRS, ya que pueden estar calientes.
- Si es difícil respirar después de que los airbags SRS se hayan desplegado, abra una puerta o ventanilla para que entre aire fresco o salga del vehículo siempre que no implique ningún peligro. Lávese lo antes posible para eliminar los residuos y evitar así que la piel se irrite.
- Si las zonas en las que se encuentran colocados los airbags SRS, como la almohadilla del volante y los embellecedores de los pilares delanteros y traseros, están dañadas o agrietadas, haga que las sustituyan en cualquier concesionario o taller Toyota autorizado, o en otro profesional con la cualificación y el equipo necesarios.

**■ Modificación y desecho de los componentes del sistema de airbag SRS**

No deseche su vehículo ni realice cualquiera de las modificaciones siguientes sin consultar a un concesionario o taller Toyota autorizado, u otro profesional con la cualificación y el equipo necesarios. Los airbags SRS podrían funcionar incorrectamente o desplegarse (inflarse) de forma accidental, con el consiguiente riesgo de lesiones graves o mortales.

- Instalación, desmontaje, desarme y reparación de airbags SRS
- Reparaciones, modificaciones, desmontaje o sustitución del volante, el tablero de instrumentos, el salpicadero, los asientos o la tapicería de asientos, los pilares delantero, lateral y trasero o los raíles laterales del techo
- Reparaciones o modificaciones del guardabarros delantero, parachoques delantero o lateral del compartimento del ocupante
- Instalación de un protector de la rejilla (defensas delanteras, barra contra canguros, etc.), quitanieves o tornos
- Modificaciones en el sistema de suspensión del vehículo
- Instalación de dispositivos electrónicos tales como radios bidireccionales móviles (transmisor de RF) y reproductores de CD
- Modificaciones para adaptar el vehículo a personas con discapacidades físicas

---

**■ Si los airbags SRS se despliegan (se inflan)**

- Es posible que los airbags SRS produzcan ligeras abrasiones, quemaduras, contusiones, etc. debido a la velocidad de despliegue (inflado) extremadamente alta mediante gases calientes.
- Se escuchará un gran ruido y se emitirá un polvo blanco.
- Los componentes del módulo del airbag (parte central del volante, cubierta del airbag e inflador), así como los asientos delanteros, las piezas de los pilares delantero y trasero, y los raíles laterales del techo, pueden permanecer calientes durante varios minutos. El propio airbag podría estar caliente.
- El parabrisas podría agrietarse.

**■ Condiciones de despliegue del airbag SRS (airbags SRS delanteros)**

- Los airbags SRS delanteros se desplegarán si la fuerza del impacto es superior al nivel de umbral establecido (equiparable a la fuerza de impacto de una colisión frontal a aproximadamente 20 - 30 km/h [12 - 18 mph] contra una barrera fija que no se mueve ni se deforma).

Sin embargo, esta velocidad de umbral será considerablemente superior en las siguientes situaciones:

- Si el vehículo golpea un objeto, por ejemplo un vehículo estacionado o poste, el cual podría moverse o deformarse durante el impacto
- Si el vehículo se ve involucrado en una colisión introduciéndose en la parte de abajo, por ejemplo en una colisión en la cual la parte delantera del vehículo “se introduce” o entra por debajo de la plataforma de un camión
- Dependiendo del tipo de colisión, es posible que sólo se activen los pretensores del cinturón de seguridad.

**■ Condiciones de despliegue del airbag SRS (airbags SRS laterales y de protección de cortinilla)**

- Los airbags SRS laterales y de protección de cortinilla se desplegarán si la fuerza del impacto es superior al nivel de umbral diseñado (equiparable a la fuerza del impacto producido por un vehículo de aproximadamente 1.500 kg [3.300 lb.] que impacta con el habitáculo del vehículo en dirección perpendicular a la orientación del vehículo a una velocidad aproximada de 20 - 30 km/h [12 - 18 mph]).
- Los airbags SRS de protección de cortinilla se desplegarán en caso de una colisión frontal grave.



### ■ Condiciones en las que se podrían desplegar (inflar) los airbags SRS, además de una colisión

Los airbags SRS delanteros y los airbags SRS de protección de cortinilla también podrían desplegarse si se produjera un impacto fuerte en la parte inferior del vehículo. Se muestran algunos ejemplos en la ilustración.

- Golpe contra el bordillo de una acera o superficie dura
- Caída dentro de o salto sobre un bache profundo
- Salto o caída fuerte del vehículo

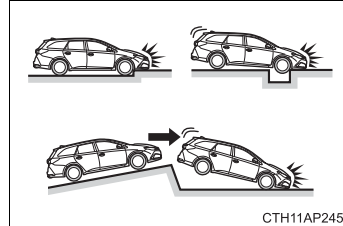

### ■ Tipos de colisiones en los que es posible que no se desplieguen los airbags SRS (airbags SRS delanteros)

Los airbags SRS delanteros no suelen inflarse en caso de que el vehículo sufra una colisión lateral o trasera, si vuelca o si se produce una colisión frontal a baja velocidad. No obstante, cuando una colisión de cualquier tipo causa suficiente desaceleración de avance del vehículo, es posible que los airbags SRS delanteros se desplieguen.

- Colisión lateral
- Colisión trasera
- Vuelco del vehículo

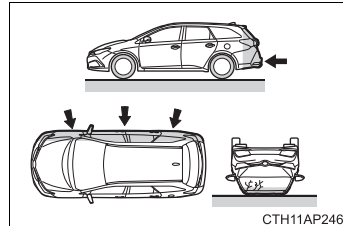

### ■ Tipos de colisiones en las que es posible que no se desplieguen los airbags SRS (airbags SRS laterales y de protección de cortinilla)

Los airbags SRS laterales y de protección de cortinilla podrían no activarse si el vehículo sufre una colisión lateral a determinados ángulos o una colisión en el lateral de la carrocería del vehículo que no sea en el compartimento del pasajero.

- Colisión lateral en un punto de la carrocería del vehículo que no sea el compartimento del pasajero
- Colisión lateral a un determinado ángulo

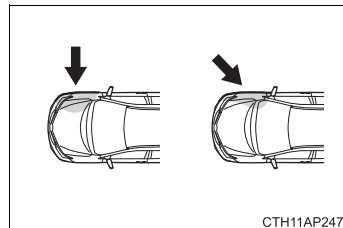

Los airbags SRS laterales generalmente no suelen inflarse en caso de que el vehículo sufra una colisión frontal o trasera, si vuelca o si se produce una colisión lateral a baja velocidad.

- Colisión frontal
- Colisión trasera
- Vuelco del vehículo

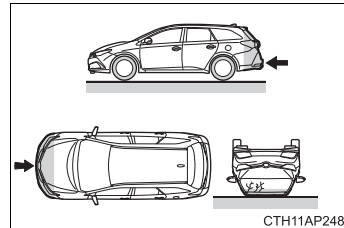

Los airbags SRS de protección de cortinilla generalmente no suelen inflarse en caso de que el vehículo sufra una colisión trasera, si vuelca o si se produce una colisión lateral a baja velocidad o una colisión frontal a baja velocidad.

- Colisión trasera
- Vuelco del vehículo

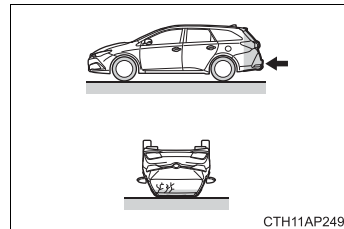

■ **Cuándo ponerse en contacto con un concesionario o taller Toyota autorizado, o con otro profesional con la cualificación y el equipo necesarios**

En los casos siguientes, el vehículo debe inspeccionarse y/o repararse. Póngase en contacto lo antes posible con un concesionario o taller Toyota autorizado, o con otro profesional con la cualificación y el equipo necesarios.

- Se ha inflado alguno de los airbags SRS.
- La parte delantera del vehículo está dañada o deformada, o ha sufrido un accidente que no era lo suficientemente grave como para que se inflaran los airbags SRS delanteros.

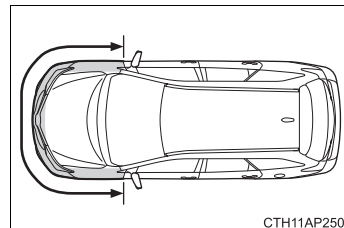

- Una parte de una puerta o su área circundante está dañada o deformada, o el vehículo ha sufrido un accidente que no era lo suficientemente grave como para que se inflaran los airbags SRS laterales y de protección de cortinilla.
- La almohadilla del volante, el salpicadero próximo al airbag del pasajero delantero o la parte inferior del tablero de instrumentos están rayados, agrietados o dañados en general.
- La superficie de los asientos con el airbag lateral está rayada, agrietada o dañada de algún modo.
- La parte de los pilares delanteros, los pilares traseros o los embellecedores (almohadillado) del raíl lateral del techo que contiene los airbags de protección de cortinilla están rayados, agrietados o dañados de algún modo.

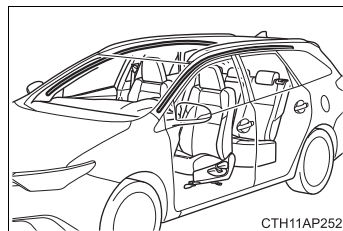
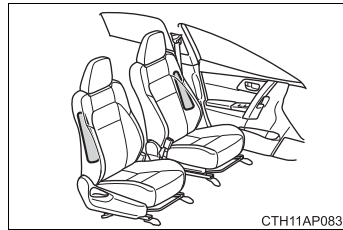
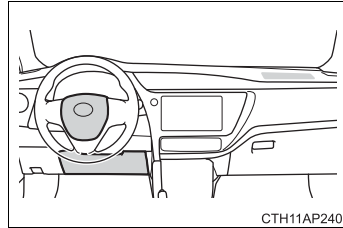
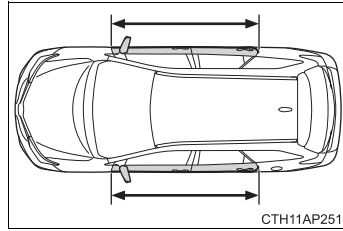

## Sistema de activación y desactivación manual del airbag

**Este sistema desactiva el airbag del pasajero delantero.**

**Solo desactive el airbag cuando use un sistema de sujeción para niños en el asiento del pasajero delantero.**

### ① Indicador "PASSENGER AIR BAG"

Vehículos sin sistema de llave inteligente: Las luces indicadoras "PASSENGER AIR BAG" y "ON" se encienden cuando el sistema de airbag está activado y transcurridos 60 segundos aproximadamente se apagan (solamente cuando el interruptor del motor está en la posición "ON").

Vehículos con sistema de llave inteligente: Las luces indicadoras "PASSENGER AIR BAG" y "ON" se encienden cuando el sistema de airbag está activado y transcurridos 60 segundos aproximadamente se apagan (solamente cuando el interruptor del motor está en el modo IGNITION ON).

### ② Interruptor de activación y desactivación manual del airbag

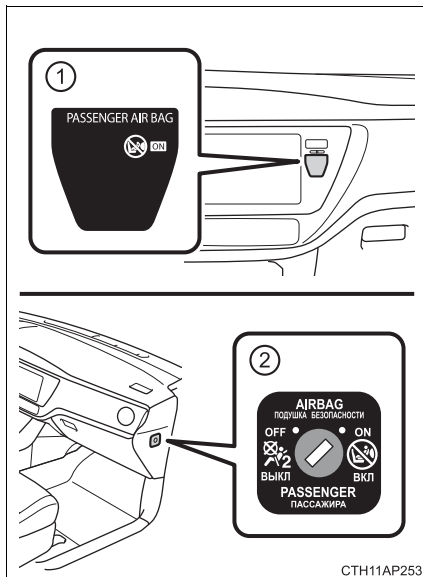

СТН11АР253

## Desactivación del airbag del asiento del pasajero delantero

Vehículos sin sistema de llave inteligente: Introduzca la llave en el cilindro y gírela hasta la posición "OFF".

La luz indicadora "OFF" se enciende (solamente cuando el interruptor del motor está en la posición "ON").

Vehículos con sistema de llave inteligente: Introduzca la llave mecánica en el cilindro y gírela hasta la posición "OFF".

La luz indicadora "OFF" se enciende (solamente cuando el interruptor del motor está en el modo IGNITION ON).

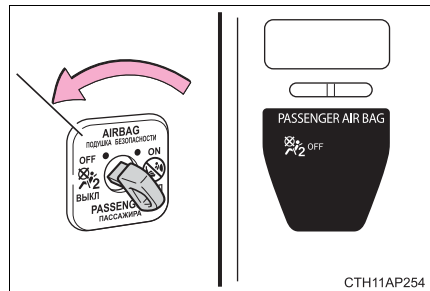

### ■ Información acerca del indicador "PASSENGER AIR BAG"

Si se produce alguno de los siguientes problemas, es posible que el sistema presente un funcionamiento incorrecto. Lleve a revisar el vehículo a un concesionario o taller Toyota autorizado, o a otro profesional con la cualificación y el equipo necesarios.

- No se enciende ni "ON" ni "OFF".
- La luz indicadora no cambia cuando el interruptor de activación y desactivación manual del airbag se sitúa en "ON" u "OFF".

### ▲ ADVERTENCIA

#### ■ Al instalar un sistema de sujeción para niños

Por razones de seguridad, instale siempre un sistema de sujeción para niños en uno de los asientos traseros. En caso de que no se pueda utilizar el asiento trasero, podrá utilizar el asiento delantero siempre y cuando el sistema de activación y desactivación manual del airbag esté ajustado en la posición "OFF".

Si se deja el sistema de activación y desactivación manual del airbag encendido, el fuerte impacto que se produce al desplegarse (inflarse) el airbag podría provocar lesiones graves o mortales.

#### ■ Cuando no se instala un sistema de sujeción para niños en el asiento del pasajero delantero

Asegúrese de que el sistema de activación y desactivación manual del airbag está ajustado en "ON".

Si se deja desactivado, el airbag no se desplegará en caso de accidente, lo cual podría causar lesiones graves o mortales.

## Información de seguridad para niños

**Respete las siguientes precauciones cuando haya niños en el vehículo. Utilice un sistema de sujeción para niños adecuado, hasta que el niño tenga la altura necesaria para utilizar con seguridad el cinturón de seguridad del vehículo.**

- Se recomienda que los niños se sienten en los asientos traseros para evitar el contacto accidental con la palanca de cambios, el interruptor del limpiaparabrisas, etc.
- Utilice el seguro de protección para niños de la puerta trasera o el interruptor de bloqueo de la ventanilla para evitar que los niños abran la puerta mientras conduce u operen la ventanilla automática accidentalmente.
- No deje que los niños manipulen equipo en el cual puedan quedar atrapadas o enganchadas partes de su cuerpo, como por ejemplo las ventanillas automáticas, el capó, el portón trasero, los asientos, etc.



### ADVERTENCIA

No deje nunca a niños solos dentro del vehículo ni permita que tengan o utilicen la llave del mismo.

Los niños podrían arrancar el vehículo o ponerlo en punto muerto. También existe el riesgo de que los niños se hagan daño jugando con las ventanillas u otros elementos del vehículo. Además, en el interior del vehículo, tanto las temperaturas demasiado altas como las demasiado bajas pueden resultar mortales para los niños.

## Sistemas de sujeción para niños

**Toyota recomienda encarecidamente utilizar sistemas de sujeción para niños.**

### Puntos que se deben recordar

Varios estudios han demostrado que instalar un sistema de sujeción para niños en el asiento trasero es mucho más seguro que instalarlo en el asiento del pasajero delantero.

- Elija un sistema de sujeción para niños que se adapte a su vehículo y que sea adecuado a la edad y tamaño del niño.
- Para los detalles de instalación, siga las instrucciones proporcionadas con el sistema de sujeción para niños.

En este manual se ofrecen instrucciones generales de instalación.

(→P. 64)

- Si existen normas especiales relativas a los sistemas de sujeción para niños en el país donde reside, póngase en contacto con un concesionario o taller Toyota autorizado, o con otro profesional con la cualificación y el equipo necesarios, para proceder a la instalación del sistema de sujeción para niños.
- Toyota recomienda el uso de un sistema de sujeción para niños que cumpla la norma ECE No.44.

## Tipos de sujeción para niños

Los sistemas de sujeción para niños se clasifican en los siguientes 5 grupos según la norma ECE No.44:

Grupo 0: Hasta 10 kg (22 lb.) (0 - 9 meses)

Grupo 0<sup>+</sup>: Hasta 13 kg (28 lb.) (0 - 2 años)

Grupo I: 9 a 18 kg (20 a 39 lb.) (9 meses - 4 años)

Grupo II: 15 a 25 kg (34 a 55 lb.) (4 años - 7 años)

Grupo III: 22 a 36 kg (49 a 79 lb.) (6 años - 12 años)

En este Manual del propietario, se explican los siguientes 3 tipos de sistemas de sujeción para niños más populares que se pueden asegurar con los cinturones de seguridad del asiento:

### ► Asiento para bebés

Igual que el Grupo 0 y 0<sup>+</sup> de ECE No.44

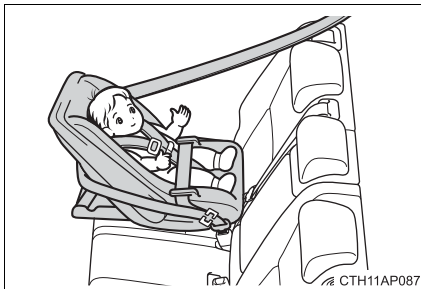

### ► Asiento para niños

Igual que el Grupo 0<sup>+</sup> y I de ECE No.44



### ► Asiento para menores

Igual que el Grupo II y III de ECE No.44





### Adaptación del sistema de sujeción para niños a varias posiciones del asiento

La información proporcionada en la tabla muestra la adaptación del sistema de sujeción para niños a varias posiciones del asiento.

Posición del asiento  Grupos de masa	Asiento del pasajero delantero		Asiento trasero	
	Interruptor de activación y desactivación manual del airbag			
	ACTIVADO	DESACTIVADO	Exterior	Central
0 Hasta 10 kg (22 lb.) (0 - 9 meses)	X No poner nunca	U* <sup>1</sup> L1* <sup>1</sup>	U L1	X
0 <sup>+</sup> Hasta 13 kg (28 lb.) (0 - 2 años)	X No poner nunca	U* <sup>1</sup> L1* <sup>1</sup>	U L1	X
I 9 a 18 kg (20 a 39 lb.) (9 meses - 4 años)	Orientado hacia atrás — X No poner nunca	U* <sup>1</sup>	U* <sup>2</sup>	X
	Orientado hacia delante — UF* <sup>1</sup>			
II, III 15 a 36 kg (34 a 79 lb.) (4 - 12 años)	UF* <sup>1</sup>	U* <sup>1</sup>	U* <sup>2</sup> L2* <sup>2</sup>	X

Significado de las letras de la tabla anterior:

- U: Adecuado para el sistema de sujeción para niños de categoría “universal” aprobado para su uso en este grupo de masa.
- UF: Adecuado para el sistema de sujeción para niños de categoría “universal” orientado hacia delante aprobado para el uso en este grupo de masa.
- L1: Adecuado para “TOYOTA G 0<sup>+</sup>, BABY SAFE PLUS con SEAT BELT FIXATION, BASE PLATFORM” (0 a 13 kg [0 a 28 lb.]), aprobado para su uso en este grupo de masa.
- L2: Adecuado para “TOYOTA KIDFIX” (de 15 a 36 kg [de 34 a 79 lb.]) aprobado para su uso en este grupo de masa.
- X: Posición del asiento no adecuada para los niños que se encuentran en este grupo de masa.

\*1: Ajuste el respaldo del asiento delantero en la posición más vertical. Mueva el cojín del asiento delantero hacia atrás completamente.

Retire el apoyacabezas si interfiere con su sistema de sujeción para niños.

Vehículos con palanca de ajuste de altura vertical: Ajuste el cojín del asiento en la posición más alta.

Siga estos procedimientos

- Para instalar un asiento para bebés con base de soporte  
Si el asiento para bebés interfiere con el respaldo del asiento al bloquear el asiento para bebés en la base de soporte, ajuste el respaldo del asiento hacia atrás hasta que no se produzcan interferencias.
- Para instalar un asiento para niños orientado hacia delante  
Si el anclaje de hombro del cinturón de seguridad está delante de la guía del cinturón de seguridad del asiento para niños, desplace el cojín del asiento hacia delante.
- Para instalar un asiento para menores  
Si el niño en su sistema de sujeción para niños se encuentra en una posición muy vertical, ajuste el respaldo en la posición más cómoda.  
Si el anclaje de hombro del cinturón de seguridad está delante de la guía del cinturón de seguridad del asiento para niños, desplace el cojín del asiento hacia delante.

\*2: Retire el apoyacabezas si interfiere con su sistema de sujeción para niños.

Los sistemas de sujeción para niños indicados en la tabla podrían no estar disponibles fuera de la UE.

Se pueden utilizar otros sistemas de sujeción para niños distintos a los especificados en la tabla, aunque se debe solicitar información precisa sobre su idoneidad al proveedor y al fabricante del sistema de sujeción para niños.

### Adaptación del sistema de sujeción para niños en varias posiciones del asiento (con anclajes rígidos ISOFIX)

La información proporcionada en la tabla muestra la adaptación del sistema de sujeción para niños a varias posiciones del asiento.

Grupos de masa	Clase de tamaño	Accesorio	Posiciones ISOFIX del vehículo	Sistemas de sujeción para niños recomendados
			Exterior trasero	
Carricoche	F	ISO/L1	X	-
	G	ISO/L2	X	-
		(1)	X	-
0 Hasta 10 kg (22 lb.) (0 - 9 meses)	E	ISO/R1	IL	"TOYOTA MINI", "TOYOTA MIDI"
		(1)	X	-
0+ Hasta 13 kg (28 lb.) (0 - 2 años)	E	ISO/R1	IL	"TOYOTA MINI", "TOYOTA MIDI"
	D	ISO/R2	IL	
	C	ISO/R3	IL	
		(1)	X	-
I 9 a 18 kg (20 a 39 lb.) (9 meses - 4 años)	D	ISO/R2	IL	-
	C	ISO/R3	IL	
	B	ISO/F2	IUF*, IL*	"TOYOTA MIDI", "TOYOTA DUO+"
	B1	ISO/F2X	IUF*, IL*	
	A	ISO/F3	IUF*, IL*	
		(1)	X	-
II, III 15 a 36 kg (34 a 79 lb.) (4 - 12 años)		(1)	X	-

- (1) Para sistemas de sujeción para niños que no lleven la identificación de clase de tamaño ISO/XX (A a G), para el grupo de masa aplicable, el fabricante del vehículo indicará el(los) sistema(s) de sujeción para niños ISOFIX específico(s) del vehículo recomendado(s) para cada posición.

Significado de las letras de la tabla anterior:

IUF: Adecuado para los sistemas de sujeción para niños ISOFIX orientados hacia delante y de la categoría universal aprobados para el uso en este grupo de masa.

IL: Adecuado para los sistemas de sujeción para niños ISOFIX de las categorías “vehículos específicos”, “restringidos” o “semi-universal”, aprobados para el uso en este grupo de masa.

X: La posición ISOFIX no es adecuada para los sistemas de sujeción para niños ISOFIX en este grupo de masa y/o en esta clase de tamaño.

\*: Retire el apoyacabezas si interfiere con su sistema de sujeción para niños.

Cuando utilice un “TOYOTA MINI” o un “TOYOTA MIDI”, ajuste la pata de soporte y los conectores ISOFIX tal y como se muestra a continuación:

- ① Bloquee la pata de soporte donde pueda verse el 5º orificio.
- ② Bloquee los conectores ISOFIX donde puedan verse los números 4 y 5.

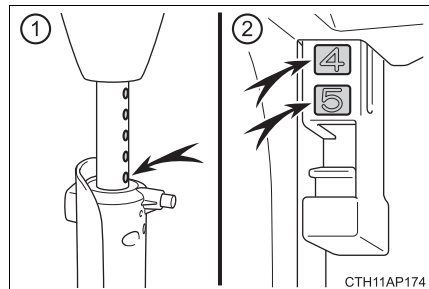

Al instalar el sistema de sujeción para niños en el asiento derecho, no utilice el asiento central.

Los sistemas de sujeción para niños indicados en la tabla podrían no estar disponibles fuera de la UE.

Se pueden utilizar otros sistemas de sujeción para niños distintos a los especificados en la tabla, aunque se debe solicitar información precisa sobre su idoneidad al proveedor y al fabricante del sistema de sujeción para niños.

### ■ Cuando instale un sistema de sujeción para niños en el asiento del pasajero delantero

Cuando tenga que usar un sistema de sujeción para niños en el asiento del pasajero delantero, ajuste los elementos siguientes:

- El respaldo del asiento en la posición más vertical posible.

Si el sistema de sujeción para niños interfiere con el respaldo al bloquear el sistema de sujeción para niños en la base de soporte, ajuste el respaldo del asiento hacia atrás hasta que no se produzcan interferencias.

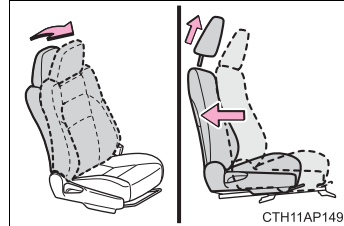

- Retire el apoyacabezas si interfiere con su sistema de sujeción para niños.

- Mueva el asiento hacia atrás hasta el límite.

Si el sistema de sujeción para niños no se puede instalar correctamente, debido a alguna pieza que pega con el interior del vehículo, etc. ajuste la posición del asiento delantero y el ángulo del respaldo del asiento.

Si el anclaje de hombro del cinturón de seguridad está delante de la guía del cinturón de seguridad del asiento para niños, desplace el cojín del asiento hacia delante.

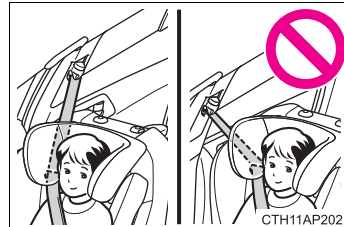

- Vehículos con palanca de ajuste de altura vertical: Ajuste el cojín del asiento en la posición más alta.

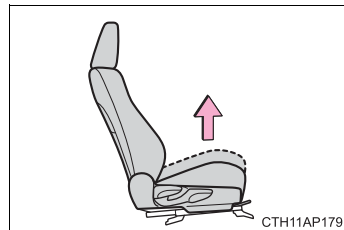

### ■ Selección de un sistema de sujeción para niños adecuado

- Utilice un sistema de sujeción para niños adecuado hasta que el niño tenga la altura necesaria para utilizar correctamente el cinturón de seguridad del vehículo.
- Si el niño es demasiado grande para el sistema de sujeción para niños, siéntelo en el asiento trasero y use el cinturón de seguridad del vehículo. (→P. 38)

**ADVERTENCIA****■ Uso de un sistema de sujeción para niños**

El uso de un sistema de sujeción para niños no adecuado para el vehículo podría no garantizar la sujeción correcta del niño. Podría resultar en lesiones graves o mortales (en caso de frenar repentinamente o durante un accidente).

**■ Precauciones relacionadas con la sujeción para niños**

- Para obtener una protección eficaz en accidentes de tráfico y frenadas repentinas, el niño debe estar correctamente sujeto, usando un cinturón de seguridad o un sistema de sujeción para niños en función de la edad y el tamaño del niño. Llevar al niño en brazos no es sustituto de un sistema de sujeción para niños. En un accidente, el niño puede salir despedido contra el parabrisas o puede quedar atrapado entre usted y el interior del vehículo.
- Toyota recomienda encarecidamente el uso de un sistema de sujeción para niños adecuado para la altura del niño y que esté instalado en el asiento trasero. Según las estadísticas de accidentes, el niño está más seguro cuando está debidamente sujetado en el asiento trasero y no en el delantero.
- No utilice nunca un sistema de sujeción para niños orientado hacia atrás en el asiento del pasajero delantero cuando el interruptor de activación y desactivación manual del airbag está activado. (→P. 52)  
En el caso de producirse un accidente, la fuerza de inflado rápido del airbag del pasajero delantero puede provocar al niño lesiones graves o mortales.
- Un sistema de sujeción para niños orientado hacia delante puede instalarse en el asiento del pasajero delantero cuando sea realmente inevitable. No se deben usar sistemas de sujeción para niños que requieran una correa superior en el asiento del pasajero delantero, ya que no existe ningún anclaje para la correa superior en el asiento del pasajero delantero. Ajuste el respaldo del asiento lo más vertical posible y desplace siempre el asiento hacia atrás el máximo posible, ya que el airbag del pasajero delantero podría inflarse con una velocidad y fuerza considerables. De lo contrario, el niño podría resultar muerto o gravemente herido.
- No permita que el niño apoye la cabeza ni ninguna parte del cuerpo contra la puerta o la zona del asiento, pilares delantero y trasero, o raíles laterales del techo donde se despliegan los airbags SRS laterales o los airbags SRS de protección de cortinilla, aunque el niño se encuentre sentado en el sistema de sujeción para niños. En caso de que llegaran a inflarse los airbags SRS laterales y de protección de cortinilla, resultaría peligroso y el impacto podría provocar al niño lesiones graves o mortales.
- Asegúrese de cumplir todas las instrucciones de instalación proporcionadas por el fabricante del sistema de sujeción para niños y compruebe que el sistema está debidamente fijado. Si no está debidamente fijado, el niño podría sufrir lesiones graves o mortales en el caso de producirse una frenada repentina o un accidente.

**ADVERTENCIA****■ Cuando hay niños en el vehículo**

No permita que los niños jueguen con el cinturón de seguridad. Si el cinturón de seguridad se enreda alrededor del cuello del niño, podría estrangularle o causar otras lesiones graves que podrían ocasionar la muerte.

Si esto ocurre y no se puede quitar la hebilla, se utilizarán tijeras para cortar el cinturón.

**■ Cuando el sistema de sujeción para niños no está en uso**

- Mantenga el sistema de sujeción para niños correctamente asegurado al asiento, aún cuando no se utilice. No almacene el sistema de sujeción para niños de forma insegura en el compartimento del pasajero.
- Si fuera necesario desmontar el sistema de sujeción para niños, sáquelo del vehículo o guárdelo bien asegurado en el compartimento del portaequipajes. Si el apoyacabezas se quitó al instalar un sistema de sujeción para niños, instale siempre el apoyacabezas antes de conducir. De este modo evitará lesionar a los pasajeros en caso de frenar repentinamente o de un accidente.

## Instalación de sujeciones para niños

**Siga las instrucciones del fabricante del sistema de sujeción para niños. Fije firmemente las sujeciones para niños a los asientos utilizando un cinturón de seguridad o anclajes rígidos ISOFIX. Fije la correa superior cuando instale una sujeción para niños.**

Cinturones de seguridad (un cinturón de seguridad con ELR necesita un retenedor de bloqueo)



Anclajes rígidos ISOFIX

Se suministran anclajes inferiores para los asientos laterales traseros. (En los asientos hay etiquetas que indican la ubicación de los anclajes.)

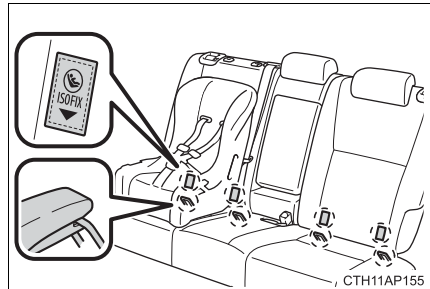

Soportes de anclaje (para la correa superior)

Se proporciona un soporte de anclaje para cada uno de los asientos laterales traseros.

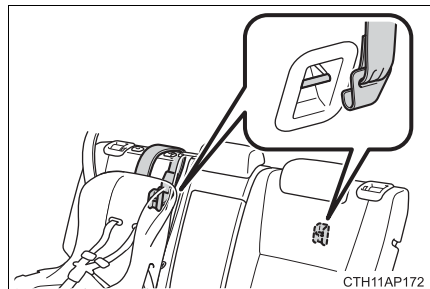



## Instalación de sujeciones para niños utilizando un cinturón de seguridad

### ■ Orientado hacia atrás — Asiento para bebés/niños

- 1 Ponga el sistema de sujeción para niños en el asiento trasero mirando hacia la parte trasera del vehículo.

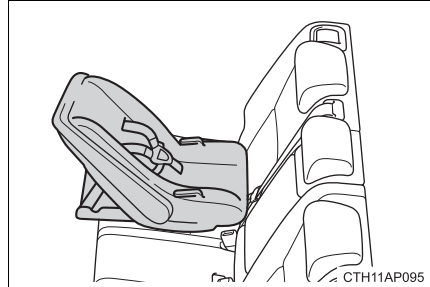

- 2 Pase el cinturón de seguridad por el sistema de sujeción para niños e introduzca la lengüeta en la hebilla. Asegúrese de que el cinturón no esté retorcido.

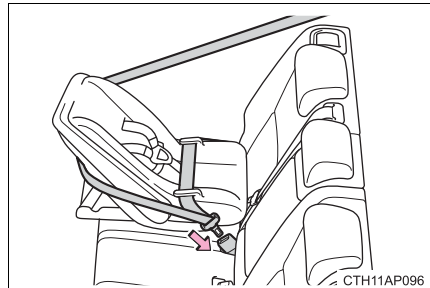

- 3 Instale un retenedor de bloqueo cerca de la lengüeta del cinturón de seguridad de la cintura y del hombro insertando la cinta de la cintura y del hombro a través de los huecos del retenedor de bloqueo. Abroche nuevamente el cinturón de seguridad. Si el cinturón de seguridad presenta alguna holgura, libere la hebilla y vuelva a instalar el retenedor de bloqueo.

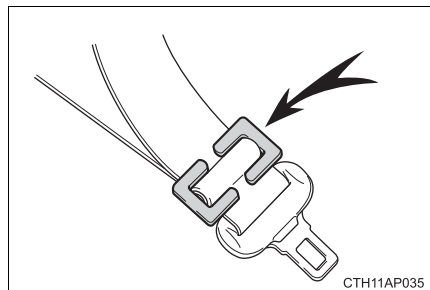

### ■ Orientado hacia delante — Asiento para niños

- 1 Ponga el sistema de sujeción para niños en el asiento mirando hacia la parte delantera del vehículo.

Si su sistema de sujeción para niños interfiere con un apoyacabezas y no puede ser instalado correctamente, instale el sistema de sujeción para niños después de retirar el apoyacabezas. (→P. 174)

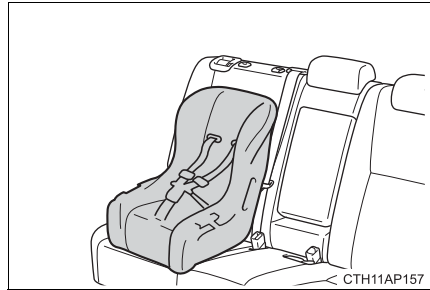

- 2 Pase el cinturón de seguridad por el sistema de sujeción para niños e introduzca la lengüeta en la hebilla. Asegúrese de que el cinturón no esté retorcido.

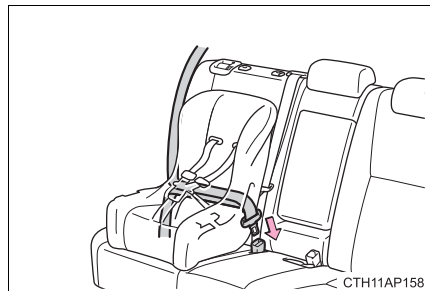

- 3 Instale un retenedor de bloqueo cerca de la lengüeta del cinturón de seguridad de la cintura y del hombro insertando la cinta de la cintura y del hombro a través de los huecos del retenedor de bloqueo. Abroche nuevamente el cinturón de seguridad. Si el cinturón de seguridad presenta alguna holgura, libere la hebilla y vuelva a instalar el retenedor de bloqueo.

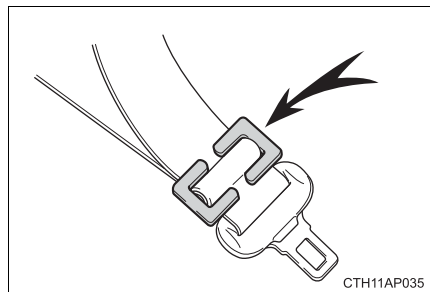

## ■ Asiento para menores

- 1 Ponga el sistema de sujeción para niños en el asiento mirando hacia la parte delantera del vehículo.

Si su sistema de sujeción para niños interfiere con un apoyacabezas y no puede ser instalado correctamente, instale el sistema de sujeción para niños después de retirar el apoyacabezas. (→P. 174)

### ▶ Tipo espalda alta



### ▶ Tipo incremento de altura

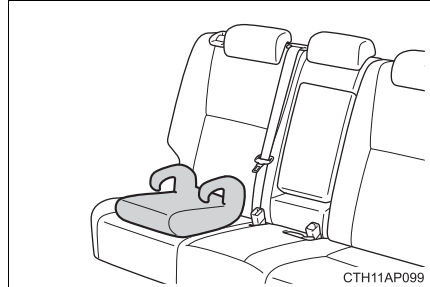

- 2 Siente al niño en el sistema de sujeción para niños. Instale el cinturón de seguridad en el sistema de sujeción para niños según indican las instrucciones del fabricante e introduzca la placa en la hebilla. Asegúrese de que el cinturón no esté retorcido.



Compruebe que el cinturón de seguridad del hombro está correctamente colocado sobre el hombro del niño y que el cinturón de seguridad de la cintura está ajustado lo más bajo posible. (→P. 38)

**Extracción de la sujeción para niños instalada con un cinturón de seguridad**

Presione el botón de desbloqueo de la hebilla y retraiga completamente el cinturón de seguridad.

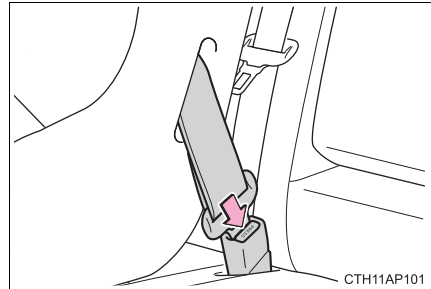

## Instalación con anclajes rígidos ISOFIX

- 1 Ajuste el apoyacabezas en la posición más alta.

Si su sistema de sujeción para niños interfiere con un apoyacabezas y no puede ser instalado correctamente, instale el sistema de sujeción para niños después de retirar el apoyacabezas. (→P. 174)

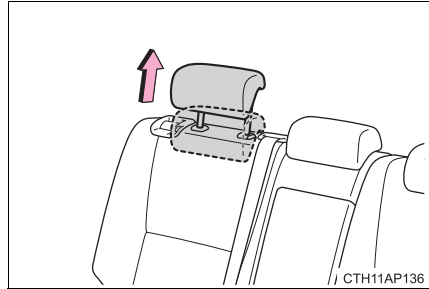

- 2 Si el sistema de sujeción para niños cuenta con una correa superior, quite la bandeja del portaequipajes y la red de separación (si está instalada). (→P. 445, 448)

- 3 Enganche las hebillas en las barras de fijación exclusivas.

Introduzca los conectores ISOFIX en el hueco hasta que se acoplen en las barras de fijación exclusivas.

Si la sujeción para niños dispone de una correa superior, la correa superior deberá fijarse en el soporte de anclaje.

Pase la correa superior por debajo del apoyacabezas.

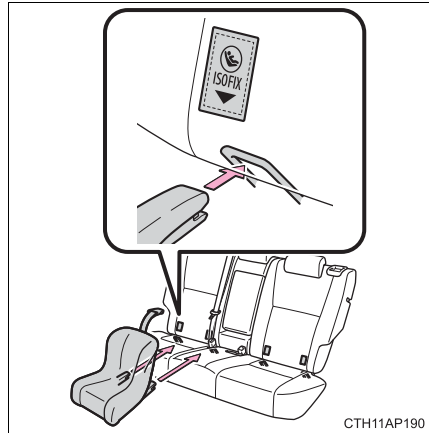

### Sistemas de sujeción para niños con correa superior

- 1 Ajuste el apoyacabezas en la posición más alta.

Si su sistema de sujeción para niños interfiere con un apoyacabezas y no puede ser instalado correctamente, instale el sistema de sujeción para niños después de retirar el apoyacabezas. (→P. 174)

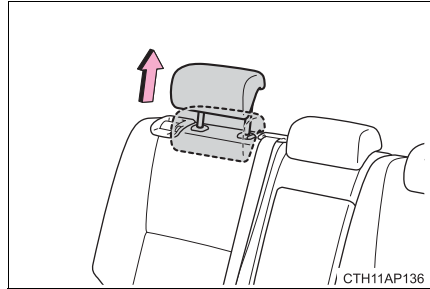

- 2 Fije el sistema de sujeción para niños con el cinturón de seguridad o con los anclajes rígidos ISOFIX.

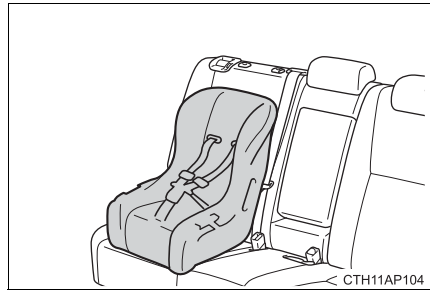

- 3 Retire la bandeja del portaequipajes y la red de separación (si están instaladas). (→P. 445, 448)

- 4 Sujete el gancho en el soporte de anclaje y tense la correa superior.

Pase la correa superior por debajo del apoyacabezas.

Asegúrese de que la correa superior está firmemente bloqueada.

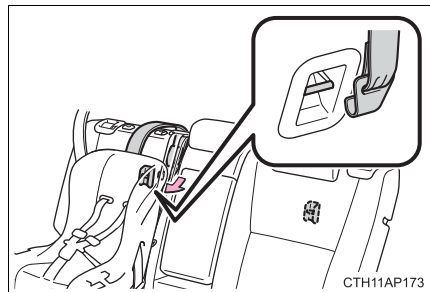

### ■ Al instalar un sistema de sujeción para niños

Necesitará un retenedor de bloqueo para instalar el sistema de sujeción para niños. Siga las instrucciones proporcionadas por el fabricante del sistema. Si el sistema de sujeción para niños no cuenta con un retenedor de bloqueo, podrá adquirir el siguiente dispositivo en un concesionario o taller Toyota autorizado, o en otro profesional con la cualificación y el equipo necesarios:

Retenedor de bloqueo para el sistema de sujeción para niños  
(nº de pieza 73119-22010)

### ⚠ ADVERTENCIA

#### ■ Al instalar un sistema de sujeción para niños

Siga las instrucciones del manual de instalación del sistema de sujeción para niños y fije el sistema de sujeción para niños firmemente en su sitio.

Si el sistema de sujeción para niños no se ajusta correctamente en su sitio, el niño u otros pasajeros podrían sufrir heridas graves o mortales en caso de una frenada repentina o un accidente.

- Si el asiento del conductor interfiere con el sistema de sujeción para niños e impide que se fije correctamente, ponga el sistema de sujeción para niños en el asiento trasero derecho (vehículos con dirección a la izquierda) o en el izquierdo (vehículos con dirección a la derecha).
- Ajuste el asiento del pasajero delantero de manera que no interfiera con el sistema de sujeción para niños.
- Sólo coloque un sistema de sujeción para niños orientado hacia delante en el asiento delantero cuando sea inevitable.
- Al instalar en el asiento del pasajero delantero un sistema de sujeción para niños orientado hacia delante desplace el asiento hacia atrás lo máximo posible y retire el apoyacabezas.

De lo contrario, puede sufrir lesiones graves o mortales si se despliegan (inflan) los airbags.

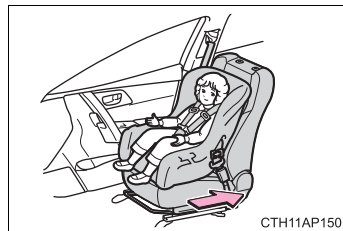
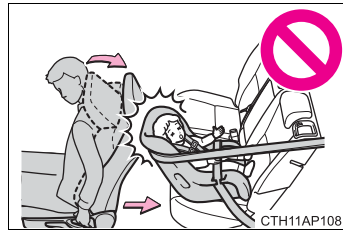

## ⚠ ADVERTENCIA

### ■ Al instalar un sistema de sujeción para niños

- No utilice nunca un sistema de sujeción para niños orientado hacia atrás en el asiento del pasajero delantero cuando el interruptor de activación y desactivación manual del airbag está activado. (→P. 52)

La fuerza de inflado rápido del airbag del pasajero delantero puede provocar al niño lesiones graves o mortales en caso de accidente.

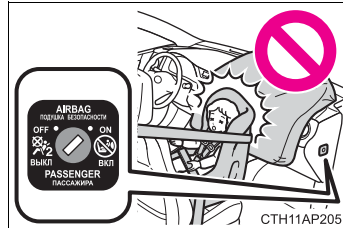

- Existe(n) una(s) etiqueta(s) en la visera parasol del lado del pasajero en la(s) que se indica que está prohibido colocar un sistema de sujeción para niños orientado hacia atrás en el asiento del pasajero delantero.

Los detalles de la(s) etiqueta(s) se muestran en la ilustración que se muestra a continuación.

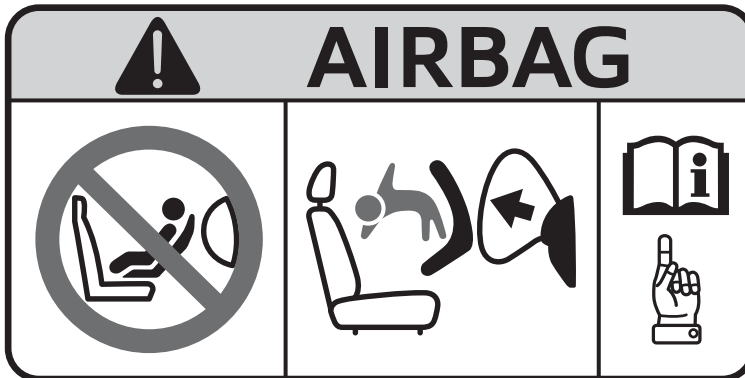
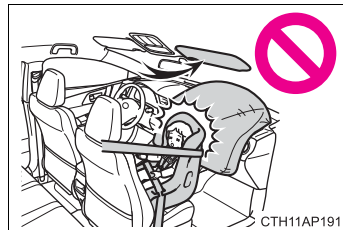

CTN17AG588



**ADVERTENCIA****■ Al instalar un sistema de sujeción para niños**

- Si existen normas especiales relativas a los sistemas de sujeción para niños en el país donde reside, póngase en contacto con un concesionario o taller Toyota autorizado, o con otro profesional con la cualificación y el equipo necesarios, para proceder a la instalación del sistema de sujeción para niños.
- Si ha instalado un asiento para menores, asegúrese siempre de que el cinturón de seguridad del hombro se coloca cruzando el centro del hombro del niño. El cinturón se debe mantener alejado del cuello del niño, pero sin soltarse del hombro. De no respetarse esta precaución, podrían producirse lesiones graves o mortales en el caso de frenar repentinamente, al girar bruscamente o durante un accidente.
- Asegúrese de que el cinturón y la lengüeta estén firmemente bloqueados y que el cinturón de seguridad no esté retorcido.
- Mueva el sistema de sujeción para niños hacia la izquierda y hacia la derecha, así como también hacia delante y hacia atrás para garantizar que ha sido instalado correctamente.
- No ajuste el asiento una vez ajustado un sistema de sujeción para niños.
- Siga todas las instrucciones de instalación del fabricante del sistema de sujeción para niños.

**■ Para fijar correctamente el sistema de sujeción para niños a sus anclajes**

Cuando use los anclajes inferiores, asegúrese de que no hay objetos extraños en torno a los anclajes y de que el cinturón de seguridad no quede enganchado detrás del sistema de sujeción para niños. Asegúrese de que el sistema de sujeción para niños esté bien fijado, ya que de lo contrario, el niño u otros pasajeros podrían sufrir lesiones graves o mortales en caso de frenar repentinamente o durante un accidente.

**■ Cuando el sistema de sujeción para niños no está en uso**

Si fuera necesario desmontar el sistema de sujeción para niños, sáquelo del vehículo o guárdelo bien asegurado en el compartimento del portaequipajes. Si el apoyacabezas se quitó al instalar un sistema de sujeción para niños, instale siempre el apoyacabezas antes de conducir. De este modo evitará lesionar a los pasajeros en caso de frenar repentinamente o de un accidente.

## Precauciones del gas de escape

**En los gases de escape existen sustancias que si se inhalan son peligrosas para el cuerpo humano.**



### ADVERTENCIA

Entre los gases de escape se encuentra el monóxido de carbono (CO), que es nocivo, inodoro e incoloro. Respete las siguientes precauciones.

De lo contrario, los gases de escape podrían entrar en el vehículo y provocar un accidente ya que pueden provocar mareos, o podrían ocasionar la muerte o un peligro serio para la salud.

#### ■ Puntos importantes durante la conducción

- Mantenga el portón trasero cerrado.
- Si percibe olor a gases de escape en el vehículo, incluso tras cerrar el portón trasero, abra las ventanillas y haga que el vehículo sea revisado lo antes posible en cualquier concesionario o taller Toyota autorizado, o un profesional con la cualificación y el equipo necesarios.

#### ■ Al aparcar

- Si el vehículo se encuentra en un área escasamente ventilada o en una zona cerrada, como por ejemplo en un garaje, apague el motor.
- No deje el vehículo con el motor encendido durante un periodo de tiempo prolongado.  
Si no se puede evitar dicha situación, estacione el vehículo en un espacio abierto y asegúrese de que los humos de escape no ingresen al interior del vehículo.
- No deje el motor en funcionamiento en una zona donde existan acumulaciones de nieve o donde esté nevando. Si la nieve se amontona alrededor del vehículo mientras el motor está en funcionamiento, los gases de escape pueden acumularse y entrar en el vehículo.

#### ■ Tubo de escape

El sistema de escape tiene que inspeccionarse periódicamente. Si observa algún orificio o fisura ocasionados por la corrosión, daños en alguna junta o un nivel anómalo de ruido, lleve el vehículo a revisar y reparar a un concesionario o taller Toyota autorizado, o a otro profesional con la cualificación y el equipo necesarios.

## Sistema inmovilizador del motor

**Las llaves del vehículo disponen de chips transpondedores incorporados que impiden que el motor arranque si no se ha registrado previamente una llave en el ordenador de a bordo del vehículo.**

**Nunca deje las llaves dentro del vehículo cuando salga del mismo.**

**Este sistema está diseñado para ayudar a prevenir el robo del vehículo, pero no garantiza seguridad absoluta contra todo intento de hurto.**

Vehículos sin sistema de llave inteligente:

La luz indicadora parpadea después de retirar la llave del interruptor del motor para indicar que el sistema se encuentra en funcionamiento.

La luz indicadora dejará de parpadear después de que la llave registrada se haya insertado en el interruptor del motor para indicar que se ha cancelado el sistema.

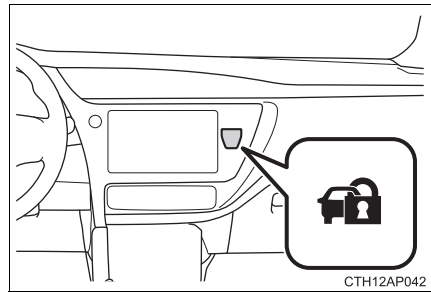

Vehículos con sistema de llave inteligente:

La luz indicadora parpadea después de apagar el interruptor del motor para indicar que el sistema está en funcionamiento.

La luz indicadora deja de parpadear después de que el interruptor del motor se haya colocado en el modo ACCESSORY o IGNITION ON para indicar que se ha cancelado el sistema.

**■ Mantenimiento del sistema**

El vehículo posee un sistema inmovilizador del motor que no precisa mantenimiento.

**■ Condiciones que pueden provocar el funcionamiento incorrecto del sistema**

- Si la porción de sujeción de la llave está en contacto con un objeto metálico
- Si la llave se encuentra cerca o toca una llave del sistema de seguridad (llave con chip transpondedor incorporado) de otro vehículo

## ■ Certificación para el sistema inmovilizador del motor

### ► Vehículos sin sistema de llave inteligente

Hereby, TRCZ s.r.o., declares that this RI-43BTY is in compliance with the essential requirements and other relevant provisions of Directive 1999/5/EC.
TRCZ s.r.o. vakuuttaa täten että RI-43BTY tyyppinen laite on direktiivin 1999/5/EY oleellisten vaatimusten ja sitä koskevien direktiivin muiden ehtojen mukainen.
Hierbij verklaart TRCZ s.r.o. dat het toestel RI-43BTY in overeenstemming is met de essentiële eisen en de andere relevante bepalingen van richtlijn 1999/5/EG.
Par la présente TRCZ s.r.o. déclare que l'appareil RI-43BTY est conforme aux exigences essentielles et aux autres dispositions pertinentes de la directive 1999/5/CE.
Härmed intygar TRCZ s.r.o. att denna RI-43BTY står i överensstämmelse med de väsentliga egenskapskrav och övriga relevanta bestämmelser som framgår av direktiv 1999/5/EG.
Undertegnede TRCZ s.r.o. erklærer herved, at følgende udstyr RI-43BTY overholder de væsentlige krav og øvrige relevante krav i direktiv 1999/5/EF.
Hiermit erklärt TRCZ s.r.o. dass sich das Gerät RI-43BTY in Übereinstimmung mit den grundlegenden Anforderungen und den übrigen einschlägigen Bestimmungen der Richtlinie 1999/5/EG befindet.
ΜΕ ΤΗΝ ΠΑΡΟΥΣΑ TRCZ s.r.o. ΔΗΛΩΝΕΙ ΟΤΙ RI-43BTY ΣΥΜΜΟΡΦΩΝΕΤΑΙ ΠΡΟΣ ΤΙΣ ΟΥΣΙΩΔΕΙΣ ΑΠΑΙΤΗΣΕΙΣ ΚΑΙ ΤΙΣ ΛΟΙΠΕΣ ΣΧΕΤΙΚΕΣ ΔΙΑΤΑΞΕΙΣ ΤΗΣ ΟΔΗΓΙΑΣ 1999/5/ΕΚ.
Con la presente TRCZ s.r.o. dichiara che questo RI-43BTY è conforme ai requisiti essenziali ed alle altre disposizioni pertinenti stabilite dalla direttiva 1999/5/CE.
Por medio de la presente TRCZ s.r.o. declara que el RI-43BTY cumple con los requisitos esenciales y cualesquiera otras disposiciones aplicables o exigibles de la Directiva 1999/5/CE.
TRCZ s.r.o. declara que este RI-43BTY está conforme com os requisitos essenciais e outras disposições da Directiva 1999/5/CE.
Hawnhekk, TRCZ s.r.o., jiddikjara li dan RI-43BTY jikkonforma mal-ħtiġijiet essenzjali u ma provvedimenti oħrajn relevanti li hemm fid-Direttiva 1999/5/EC.
Käesolevaga kinnitab TRCZ s.r.o. seadme RI-43BTY vastavust direktiivi 1999/5/EÜ põhinõuetele ja nimetatud direktiivist tulenevatele teistele asjakohastele sätetele.
Alulírott, TRCZ s.r.o. nyilatkozom, hogy a RI-43BTY megfelel a vonatkozó alapvető követelményeknek és az 1999/5/EC irányelv egyéb előírásainak.
TRCZ s.r.o. týmto vyhlasuje, že RI-43BTY spĺňa základné požiadavky a všetky príslušné ustanovenia Smernice 1999/5/ES.
TRCZ s.r.o. tímto prohlašuje, že tento RI-43BTY je ve shodě se základními požadavky a dalšími příslušnými ustanoveními směrnice 1999/5/ES.

TRCZ s.r.o. izjavlja, da je ta RI-43BTY v skladu z bistvenimi zahtevami in ostalimi relevantnimi določili direktive 1999/5/ES.
Šiuo TRCZ s.r.o. deklaruojā, kad šis RI-43BTY atitinka esminius reikalavimus ir kitas 1999/5/EB Direktyvos nuostatas.
Ar šo TRCZ s.r.o. deklarē, ka RI-43BTY atbilst Direktīvas 1999/5/EK būtiskajām prasībām un citiem ar to saistītajiem noteikumiem.
Niniejszym TRCZ s.r.o. oświadcza, że RI-43BTY jest zgodny z zasadniczymi wymogami oraz pozostałymi stosownymi postanowieniami Dyrektywy 1999/5/EC.
Hér með lýsir TRCZ s.r.o. yfir því að RI-43BTY er í samræmi við grunnkröfur og aðrar kröfur, sem gerðar eru í tilskipun 1999/5/EC.
TRCZ s.r.o. erklærer herved at utstyret RI-43BTY er i samsvar med de grunnleggende krav og øvrige relevante krav i direktiv 1999/5/EF.
С настоящето, TRCZ s.r.o., декларира, че RI-43BTY е в съответствие със съществените изисквания и другите приложими разпоредби на Директива 1999/5/EC.
Prin prezenta, TRCZ s.r.o., declară că aparatul RI-43BTY este in conformitate cu cerințele esențiale și cu alte prevederi pertinente ale Directivei 1999/5/CE.
Ovim, TRCZ s.r.o., izjavljuje da ovaj RI-43BTY je usklađen sa bitnim zahtjevima i drugim relevantnim odredbama Direktive 1999/5/EC.
Nepermjet kesaj, TRCZ s.r.o., deklaroj qe ky RI-43BTY eshte ne pajtim me kerkesat thelbesore dhe dispozitat e tjera perkatese te Direktives 1999/5/EC.
Ovim TRCZ s.r.o., izjavljuje da je RI-43BTY u skladu s bitnim zahtjevima i drugim relevantnim odredbama Direktive 1999/5/EC i Pravilnika o RiTT opremi (NN 25/2012).
Ovim, TRCZ s.r.o., deklarirše da je RI-43BTY u skladu sa osnovnim zahtevima i ostalim relevantnim odredbama Direktive 1999/5/EC.

The DECLARATION of CONFORMITY (DoC) is available at the following address:

<http://www.tokai-rika.co.jp/pc>



Hereby, TRCZ s.r.o., declares that this RI-43BTY is in compliance with the essential requirements and other relevant provisions of Directives 1999/5/EC.
TRCZ s.r.o. vakuuttaa täten että RI-43BTY tyyppinen laite on direktiivin 1999/5/EY oleellisten vaatimusten ja sitä koskevien direktiivin muiden ehtojen mukainen.
Hierbij verklaart TRCZ s.r.o. dat het toestel RI-43BTY in overeenstemming is met de essentiële eisen en de andere relevante bepalingen van richtlijn 1999/5/EG.
Par la présente TRCZ s.r.o. déclare que l'appareil RI-43BTY est conforme aux exigences essentielles et aux autres dispositions pertinentes de la directive 1999/5/CE.
Härmed intygar TRCZ s.r.o. att denna RI-43BTY står i överensstämmelse med de väsentliga egenskapskrav och övriga relevanta bestämmelser som framgår av direktiv 1999/5/EG.
Undertegnede TRCZ s.r.o. erklærer herved, at følgende udstyr RI-43BTY overholder de væsentlige krav og øvrige relevante krav i direktiv 1999/5/EF.
Hiermit erklährt TRCZ s.r.o., dass sich das Gerät RI-43BTY in Übereinstimmung mit den grundlegenden Anforderungen und den übrigen einschlägigen Bestimmungen der Richtlinie 1999/5/EG befindet.
ΜΕ ΤΗΝ ΠΑΡΟΥΣΑ TRCZ s.r.o. ΔΗΛΩΝΕΙ ΟΤΙ RI-43BTY ΣΥΜΜΟΡΦΩΝΕΤΑΙ ΠΡΟΣ ΤΙΣ ΟΥΣΙΩΔΕΙΣ ΑΠΑΙΤΗΣΕΙΣ ΚΑΙ ΤΙΣ ΛΟΙΠΕΣ ΣΧΕΤΙΚΕΣ ΔΙΑΤΑΞΕΙΣ ΤΗΣ ΟΔΗΓΙΑΣ 1999/5/ΕΚ.
Con la presente TRCZ s.r.o. dichiara che questo RI-43BTY è conforme ai requisiti essenziali ed alle altre disposizioni pertinenti stabilite dalla direttiva 1999/5/CE.
Por medio de la presente TRCZ s.r.o. declara que el RI-43BTY cumple con los requisitos esenciales y cualesquiera otras disposiciones aplicables o exigibles de la Directiva 1999/5/CE.
TRCZ s.r.o. declara que este RI-43BTY está conforme com os requisitos essenciais e outras disposições da Directiva 1999/5/CE.
Hawnhekk, TRCZ s.r.o., jiddikjara li dan RI-43BTY jikkonforma mal-ħtiġijiet essenzjali u ma provvedimenti oħrajn relevanti li hemm fid-Dirrettiva 1999/5/EC.
Käesolevaga kinnitab TRCZ s.r.o. seadme RI-43BTY vastavust direktiivi 1999/5/EÜ põhinõuetele ja nimetatud direktiivist tulenevatele teistele asjakohastele sätetele.
Alulírótt, TRCZ s.r.o. nyilatkozom, hogy a RI-43BTY megfelel a vonatkozó alapvető követelményeknek és az 1999/5/EC irányelv egyéb előírásainak.
TRCZ s.r.o. týmto vyhlasuje, že RI-43BTY spĺňa základné požiadavky a všetky príslušné ustanovenia Smernice 1999/5/ES.
TRCZ s.r.o. tímto prohlašuje, že tento RI-43BTY je ve shodě se základními požadavky a dalšími příslušnými ustanoveními směrnice 1999/5/ES.
TRCZ s.r.o. izjavlja, da je ta RI-43BTY v skladu z bistvenimi zahtevami in ostalimi relevantnimi določili direktive 1999/5/ES.
Šiuo TRCZ s.r.o. deklaruoja, kad šis RI-43BTY atitinka esminius reikalavimus ir kitas 1999/5/EB Direktyvos nuostatas.

Ar šo TRCZ s.r.o. deklarē, ka RI-43BTY atbilst Direktīvas 1999/5/EK būtiskajām prasībām un citiem ar to saistītajiem noteikumiem.
Niniejszym TRCZ s.r.o. oświadcza, że RI-43BTY jest zgodny z zasadniczymi wymogami oraz pozostałymi stosownymi postanowieniami Dyrektywy 1999/5/EC.
Hér með lýsir TRCZ s.r.o. yfir því að RI-43BTY er í samræmi við grunnkröfur og aðrar kröfur, sem gerðar eru í tilskipun 1999/5/EC.
TRCZ s.r.o. erklærer herved at utstyret RI-43BTY er i samsvar med de grunnleggende krav og øvrige relevante krav i direktiv 1999/5/EF.
С настоящето, TRCZ s.r.o., декларира, че RI-43BTY е в съответствие със съществените изисквания и другите приложими разпоредби на Директива 1999/5/EC.
Prin prezenta, TRCZ s.r.o., declară că aparatul RI-43BTY este în conformitate cu cerințele esențiale și cu alte prevederi pertinente ale Directivei 1999/5/CE.
Ovim, TRCZ s.r.o., izjavljuje da ovaj RI-43BTY je usklađen sa bitnim zahtjevima i drugim relevantnim odredbama Direktive 1999/5/EC.
Nepermjet kesaj, TRCZ s.r.o., deklaroj qe ky RI-43BTY eshte ne pajtim me kerkesat thelbesore dhe dispozitat e tjera perkatese te Direktives 1999/5/EC.
Ovim TRCZ s.r.o., izjavljuje da je RI-43BTY u skladu s bitnim zahtjevima i drugim relevantnim odredbama Direktive 1999/5/EC i Pravilnika o RiTT opremi (NN 25/2012).
Ovim, TRCZ s.r.o., deklarirše da je RI-43BTY u skladu sa osnovnim zahtevima i ostalim relevantnim odredbama Direktive 1999/5/EC.
İşbu belge ile TRCZ s.r.o., bu RI-43BTY ürününün 1999/5/EC Yönetmeliği'nin temel gerekliliklerine ve diğer ilgili hükümlerine uygun olduğunu beyan eder.
The DECLARATION of CONFORMITY (DoC) is available at the following address: <a href="http://www.tokai-rika.co.jp/pc">http://www.tokai-rika.co.jp/pc</a>



## ► Vehículos con sistema de llave inteligente

**TOYOTA****TOYOTA MOTOR CORPORATION**

1, TOYOTA-CHO, TOYOTA, AICHI, 471-8571, JAPAN TEL: +81-565-28-2121

## R&amp;TTE Declaration of Conformity

We,

Manufacturer's Name: TOYOTA MOTOR CORPORATION

Manufacturer's Address: 1, Toyota -cho, Toyota, Aichi, 471-8572, Japan

hereby declare under our sole responsibility that the product:

Product Name: Immobilizer

Product Model: TMIMB-3

to which this declaration relates is in conformity with the essential requirements and other relevant requirements of the R&TTE Directive (1999/5/EC). The product is compliant with the following standards and/or other normative documents:

-Health & safety requirements:	EN 60950-1
-EMC requirements	EN 301 489-01 & EN 301 489-03
-Effective uses of radio spectrum:	EN 300 330-2

Supplementary information:

* CE mark	
* Member states intended for use	EU and EFTA

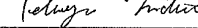
Date: February 25, 2013Signature: 

Tetsuya Matsuo

<p>Hereby, Toyota Motor Corporation, declares that this TMIMB-3 is in compliance with the essential requirements and other relevant provisions of Directive 1999/5/EC.</p>
<p>Toyota Motor Corporation vakuuttaa täten että TMIMB-3 tyyppinen laite on direktiivin 1999/5/EY oleellisten vaatimusten ja sitä koskevien direktiivin muiden ehtojen mukainen.</p>
<p>Hierbij verklaart Toyota Motor Corporation dat het toestel TMIMB-3 in overeenstemming is met de essentiële eisen en de andere relevante bepalingen van richtlijn 1999/5/EG.</p>
<p>Par la présente Toyota Motor Corporation déclare que l'appareil TMIMB-3 est conforme aux exigences essentielles et aux autres dispositions pertinentes de la directive 1999/5/CE.</p>
<p>Härmed intygar Toyota Motor Corporation att denna TMIMB-3 står i överensstämmelse med de väsentliga egenskapskrav och övriga relevanta bestämmelser som framgår av direktiv 1999/5/EG.</p>
<p>Undertegnede Toyota Motor Corporation erklærer herved, at følgende udstyr TMIMB-3 overholder de væsentlige krav og øvrige relevante krav i direktiv 1999/5/EF.</p>
<p>Hiermit erklärt Toyota Motor Corporation, dass sich das Gerät TMIMB-3 in Übereinstimmung mit den grundlegenden Anforderungen und den übrigen einschlägigen Bestimmungen der Richtlinie 1999/5/EG befindet.</p>
<p>ΜΕ ΤΗΝ ΠΑΡΟΥΣΑ Toyota Motor Corporation ΔΗΛΩΝΕΙ ΟΤΙ ΤΜΙΜΒ-3 ΣΥΜΜΟΡΦΩΝΕΤΑΙ ΠΡΟΣ ΤΙΣ ΟΥΣΙΩΔΕΙΣ ΑΠΑΙΤΗΣΕΙΣ ΚΑΙ ΤΙΣ ΛΟΙΠΕΣ ΣΧΕΤΙΚΕΣ ΔΙΑΤΑΞΕΙΣ ΤΗΣ ΟΔΗΓΙΑΣ 1999/5/ΕΚ.</p>
<p>Con la presente Toyota Motor Corporation dichiara che questo TMIMB-3 è conforme ai requisiti essenziali ed alle altre disposizioni pertinenti stabilite dalla direttiva 1999/5/CE.</p>
<p>Por medio de la presente Toyota Motor Corporation declara que el TMIMB-3 cumple con los requisitos esenciales y cualesquiera otras disposiciones aplicables o exigibles de la Directiva 1999/5/CE.</p>
<p>Toyota Motor Corporation declara que este TMIMB-3 está conforme com os requisitos essenciais e outras disposições da Directiva 1999/5/CE.</p>
<p>Hawnhekk, Toyota Motor Corporation, jiddikjara li dan TMIMB-3 jikkonforma mal-ħtiġijiet essenzjali u ma provvedimenti oħrajn relevanti li hemm fid-Dirrettiva 1999/5/EC.</p>
<p>Käesolevaga kinnitab Toyota Motor Corporation seadme TMIMB-3 vastavust direktiivi 1999/5/EÜ põhinõuetele ja nimetatud direktiivist tulenevatele teistele asjakohastele sätetele.</p>
<p>Alulírott, Toyota Motor Corporation nyilatkozom, hogy a TMIMB-3 megfelel a vonatkozó alapvető követelményeknek és az 1999/5/EC irányelv egyéb előírásainak.</p>

Toyota Motor Corporation týmto vyhlasuje, že TMIMB-3 spĺňa základné požiadavky a všetky príslušné ustanovenia Smernice 1999/5/ES.
Toyota Motor Corporation tímto prohlašuje, že tento TMIMB-3 je ve shodě se základními požadavky a dalšími příslušnými ustanoveními směrnice 1999/5/ES.
Toyota Motor Corporation izjavlja, da je ta TMIMB-3 v skladu z bistvenimi zahtevami in ostalimi relevantnimi določili direktive 1999/5/ES.
Šiuo Toyota Motor Corporation deklaruoja, kad šis TMIMB-3 atitinka esminius reikalavimus ir kitas 1999/5/EB Direktyvos nuostatas.
Ar šo Toyota Motor Corporation deklarē, ka TMIMB-3 atbilst Direktīvas 1999/5/EK būtiskajām prasībām un citiem ar to saistītajiem noteikumiem.
Niniejszym Toyota Motor Corporation oświadcza, że TMIMB-3 jest zgodny z zasadniczymi wymogami oraz pozostałymi stosownymi postanowieniami Dyrektywy 1999/5/EC.
Hér með lýsir Toyota Motor Corporation yfir því að TMIMB-3 er í samræmi við grunnkröfur og aðrar kröfur, sem gerðar eru í tilskipun 1999/5/EC.
Toyota Motor Corporation erklærer herved at utstyret TMIMB-3 er i samsvar med de grunnleggende krav og øvrige relevante krav i direktiv 1999/5/EF.
С настоящето, Toyota Motor Corporation, декларира, че TMIMB-3 е в съответствие със съществените изисквания и другите приложими разпоредби на Директива 1999/5/EC.
Prin prezenta, Toyota Motor Corporation, declară că aparatul TMIMB-3 este in conformitate cu cerințele esențiale și cu alte prevederi pertinente ale Directivei 1999/5/CE.
Ovim, Toyota Motor Corporation, izjavljuje da ovaj TMIMB-3 je usklađen sa bitnim zahtjevima i drugim relevantnim odredbama Direktive 1999/5/EC.
Nepermyet kesaj, Toyota Motor Corporation, deklaruj qe ky TMIMB-3 eshte ne pajtim me kerkesat thelbesore dhe dispozitat e tjera perkatese te Direktives 1999/5/EC.
Ovim Toyota Motor Corporation, izjavljuje da je TMIMB-3 u sklau s bitnim zahtjevima i drugim relevantnim odredbama Direktive 1999/5/EC i Pravilnika o RiTT opremi (NN 25/2012).
Ovim, Toyota Motor Corporation, deklarirše da je TMIMB-3 u skladu sa osnovnim zahtevima i ostalim relevantnim odredbama Direktive 1999/5/EC.

<p>Hereby, TOYOTA MOTOR CORPORATION, declares that this TMIMB-3 is in compliance with the essential requirements and other relevant provisions of Directive 1999/5/EC.</p>
<p>TOYOTA MOTOR CORPORATION vakuuttaa täten että TMIMB-3 tyyppinen laite on direktiivin 1999/5/EY oleellisten vaatimusten ja sitä koskevien direktiivin muiden ehtojen mukainen.</p>
<p>Hierbij verklaart TOYOTA MOTOR CORPORATION dat het toestel TMIMB-3 in overeenstemming is met de essentiële eisen en de andere relevante bepalingen van richtlijn 1999/5/EG.</p>
<p>Par la présente TOYOTA MOTOR CORPORATION déclare que l'appareil TMIMB-3 est conforme aux exigences essentielles et aux autres dispositions pertinentes de la directive 1999/5/CE.</p>
<p>Härmed intygar TOYOTA MOTOR CORPORATION att denna TMIMB-3 står i överensstämmelse med de väsentliga egenskapskrav och övriga relevanta bestämmelser som framgår av direktiv 1999/5/EG.</p>
<p>Undertegnede TOYOTA MOTOR CORPORATION erklærer herved, at følgende udstyr TMIMB-3 overholder de væsentlige krav og øvrige relevante krav i direktiv 1999/5/EF.</p>
<p>Hiermit erklärt TOYOTA MOTOR CORPORATION, dass sich das Gerät TMIMB-3 in Übereinstimmung mit den grundlegenden Anforderungen und den übrigen einschlägigen Bestimmungen der Richtlinie 1999/5/EG befindet.</p>
<p>ΜΕ ΤΗΝ ΠΑΡΟΥΣΑ ΤΟΥΤΟΤΑ ΜΟΤΟΡ ΚΟΡΠΟΡΑΤΙΟΝ ΔΗΛΩΝΕΙ ΟΤΙ ΤΜΙΜΒ-3 ΣΥΜΜΟΡΦΩΝΕΤΑΙ ΠΡΟΣ ΤΙΣ ΟΥΣΙΩΔΕΙΣ ΑΠΑΙΤΗΣΕΙΣ ΚΑΙ ΤΙΣ ΛΟΙΠΕΣ ΣΧΕΤΙΚΕΣ ΔΙΑΤΑΞΕΙΣ ΤΗΣ ΟΔΗΓΙΑΣ 1999/5/ΕΚ.</p>
<p>Con la presente TOYOTA MOTOR CORPORATION dichiara che questo TMIMB-3 è conforme ai requisiti essenziali ed alle altre disposizioni pertinenti stabilite dalla direttiva 1999/5/CE.</p>
<p>Por medio de la presente TOYOTA MOTOR CORPORATION declara que el TMIMB-3 cumple con los requisitos esenciales y cualesquiera otras disposiciones aplicables o exigibles de la Directiva 1999/5/CE.</p>
<p>TOYOTA MOTOR CORPORATION declara que este TMIMB-3 está conforme com os requisitos essenciais e outras disposições da Directiva 1999/5/CE.</p>
<p>Hawnhekk, TOYOTA MOTOR CORPORATION, jiddikjara li dan TMIMB-3 jikkonforma mal-ħtigijiet essenzjali u ma provvedimenti oħrajn relevanti li hemm fid-Dirrettiva 1999/5/EC.</p>

Käesolevaga kinnitab TOYOTA MOTOR CORPORATION seadme TMIMB-3 vastavust direktiivi 1999/5/EÜ põhinoetele ja nimetatud direktiivist tulenevatele teistele asjakohastele sätetele.
Alulírott, TOYOTA MOTOR CORPORATION nyilatkozom, hogy a TMIMB-3 megfelel a vonatkozó alapvető követelményeknek és az 1999/5/EC irányelv egyéb előírásainak.
TOYOTA MOTOR CORPORATION týmto vyhlasuje, že TMIMB-3 spĺňa základné požiadavky a všetky príslušné ustanovenia Smernice 1999/5/ES.
TOYOTA MOTOR CORPORATION tímto prohlašuje, že tento TMIMB-3 je ve shodě se základními požadavky a dalšími příslušnými ustanoveními směrnice 1999/5/ES.
TOYOTA MOTOR CORPORATION izjavlja, da je ta TMIMB-3 v skladu z bistvenimi zahtevami in ostalimi relevantnimi določili direktive 1999/5/ES.
Šiuo TOYOTA MOTOR CORPORATION deklaruoja, kad šis TMIMB-3 atitinka esminius reikalavimus ir kitas 1999/5/EB Direktyvos nuostatas.
Ar šo TOYOTA MOTOR CORPORATION deklarē, ka TMIMB-3 atbilst Direktīvas 1999/5/EK būtiskajām prasībām un citiem ar to saistītajiem noteikumiem.
Niniejszym TOYOTA MOTOR CORPORATION oświadcza, że TMIMB-3 jest zgodny z zasadniczymi wymogami oraz pozostałymi stosownymi postanowieniami Dyrektywy 1999/5/EC.
Hér með lýsir TOYOTA MOTOR CORPORATION yfir því að TMIMB-3 er í samræmi við grunnkröfur og aðrar kröfur, sem gerðar eru í tilskipun 1999/5/EC.
TOYOTA MOTOR CORPORATION erklærer herved at utstyret TMIMB-3 er i samsvar med de grunnleggende krav og øvrige relevante krav i direktiv 1999/5/EF.
С настоящето, TOYOTA MOTOR CORPORATION, декларира, че TMIMB-3 е в съответствие със съществените изисквания и другите приложими разпоредби на Директива 1999/5/EC.
Prin prezenta, TOYOTA MOTOR CORPORATION, declară că aparatul TMIMB-3 este în conformitate cu cerințele esențiale și cu alte prevederi pertinente ale Directivei 1999/5/CE.

Ovim, TOYOTA MOTOR CORPORATION, izjavljuje da ovaj TMIMB-3 je usklađen sa bitnim zahtjevima i drugim relevantnim odredbama Direktive 1999/5/EC.

Nepermjet kesaj, TOYOTA MOTOR CORPORATION, deklaruj qe ky TMIMB-3 eshte ne pajtim me kerkesat thelbesore dhe dispozitat e tjera perkatese te Direktives 1999/5/EC.

Ovim TOYOTA MOTOR CORPORATION, izjavljuje da je TMIMB-3 u skladu s bitnim zahtjevima i drugim relevantnim odredbama Direktive 1999/5/EC i Pravilnika o RiTT opremi (NN 25/2012).

Ovim, TOYOTA MOTOR CORPORATION, deklarirše da je TMIMB-3 u skladu sa osnovnim zahtevima i ostalim relevantnim odredbama Direktive 1999/5/EC.



#### AVISO

■ **Para asegurar que el sistema funcione correctamente**

No modifique ni extraiga el sistema. Si se modifica o se extrae, no se puede garantizar el funcionamiento correcto del sistema.

## Alarma\*

### La alarma

La alarma utiliza luces y sonidos para alertar sobre la detección de la presencia de un intruso.

La alarma se activará en las siguientes situaciones si está activada:

- Se abre o se desbloquea una puerta bloqueada sin utilizar la función de entrada (si está instalada) ni el control remoto inalámbrico. (Las puertas se vuelven a bloquear automáticamente.)
- El capó está abierto.

### Ajuste del sistema de alarma

Cierre las puertas y el capó, y bloquee todas las puertas mediante la función de entrada (si está instalada) o con el control remoto inalámbrico. El sistema se pondrá en funcionamiento automáticamente transcurridos 30 segundos.

La luz indicadora pasa de estar completamente encendida a parpadear cuando el sistema está activado.

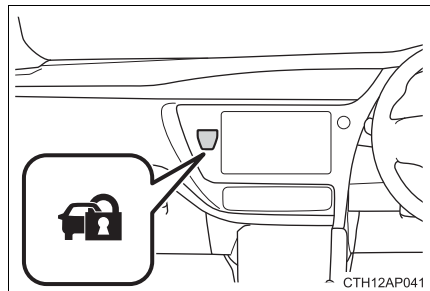

\*: Si está instalado

### **Desactivación o suspensión de la alarma**

Realice una de las siguientes operaciones para desactivar o detener la alarma:

- Desbloquee las puertas mediante la función de entrada (si está instalada) o con el control remoto inalámbrico.
- Arranque el motor. (La alarma se desactivará o se suspenderá después de unos segundos.)

---

#### **■ Mantenimiento del sistema**

El vehículo posee un sistema de alarma que no requiere mantenimiento.

#### **■ Elementos que se deben comprobar antes de bloquear el vehículo**

Para evitar que la alarma se active de forma inesperada y el robo del vehículo, asegúrese de lo siguiente:

- No hay nadie en el vehículo.
- Las ventanillas están cerradas antes de activar la alarma.
- No hay objetos de valor ni otros artículos personales en el interior del vehículo.



### ■ Activación de la alarma

La alarma se puede activar en las siguientes situaciones:  
(Si se detiene la alarma, el sistema de alarma se desactivará.)

- Las puertas se desbloquean usando la llave.

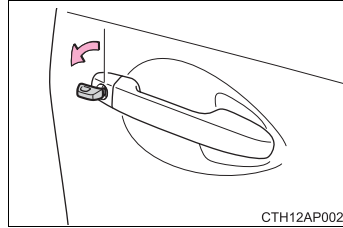

- Una persona abre una puerta o el capó desde dentro del vehículo.



- La batería se recarga o reemplaza cuando el vehículo está bloqueado. (→P. 614)

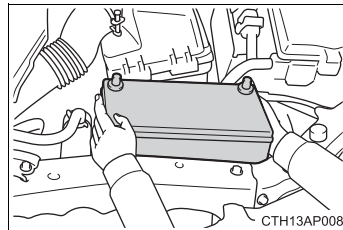

### ■ Bloqueo de la puerta accionado por la alarma

En los siguientes casos, según la situación, es posible que la puerta se cierre automáticamente para impedir una entrada incorrecta al vehículo:

- Cuando una persona que permanece en el vehículo desbloquea la puerta y se activa la alarma.
- Cuando, con la alarma activada, una persona que permanece en el vehículo desbloquea la puerta.
- Cuando recargue o cambie la batería

#### ⚠ AVISO

#### ■ Para asegurar que el sistema funcione correctamente

No modifique ni extraiga el sistema. Si se modifica o se extrae, no se puede garantizar el funcionamiento correcto del sistema.

## Sistema de bloqueo doble (únicamente vehículos con dirección a la derecha)

El acceso no autorizado al vehículo se evita mediante la desactivación de la función de desbloqueo de la puerta desde el interior y el exterior del vehículo.

Los vehículos que utilizan este sistema tienen etiquetas en el cristal de la ventanilla de ambas puertas delanteras.

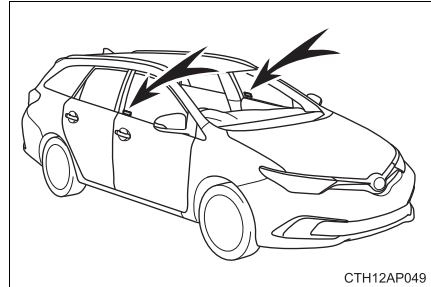

### Ajuste del sistema de bloqueo doble

- 1 Apague el interruptor del motor, haga que todos los pasajeros salgan del vehículo y asegúrese de que todas las puertas estén cerradas.
- 2 Usando la función de entrada (si está instalada):  
Toque dos veces en un tiempo de 5 segundos la zona del sensor de la manilla exterior de la puerta.  
Uso del control remoto inalámbrico:  
Pulse  dos veces en un tiempo de 5 segundos.

### Cancelación del sistema de bloqueo doble

Usando la función de entrada (si está instalada): Sujete la manilla exterior de la puerta.

Uso del control remoto inalámbrico: Pulse  .

### ADVERTENCIA

#### ■ Precauciones acerca del sistema de bloqueo doble

No active nunca el sistema de bloqueo doble cuando esté presente alguien en el interior del vehículo, ya que no será posible abrir ninguna puerta desde el interior del vehículo.

**2. Conjunto de instrumentos**

Luces de aviso e indicadores.... 92

Medidores y contadores..... 98

Visualizador de información  
múltiple (3 contadores) ..... 101Visualizador de información  
múltiple (2 contadores) ..... 107Información del consumo  
de combustible..... 119

## Luces de aviso e indicadores

Las luces de aviso y los indicadores del conjunto de instrumentos y del panel central informan al conductor sobre el estado de los distintos sistemas del vehículo.

A modo de explicación, la siguiente ilustración muestra todas las luces de aviso y los indicadores encendidos.

### ► 3 contadores

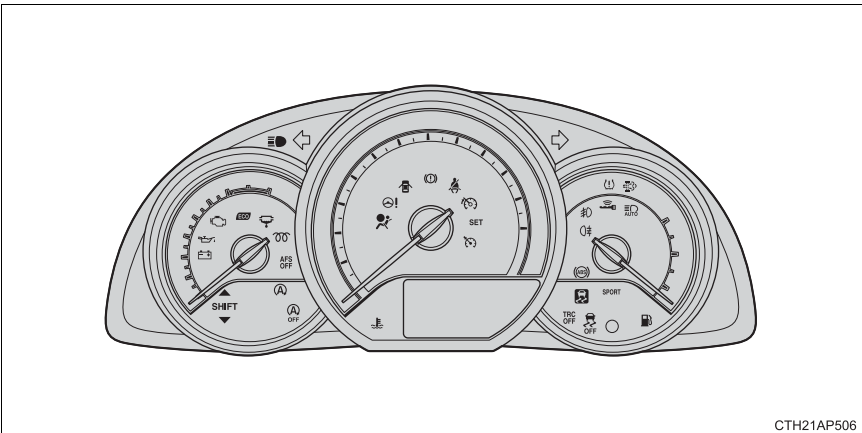

### ► 2 contadores

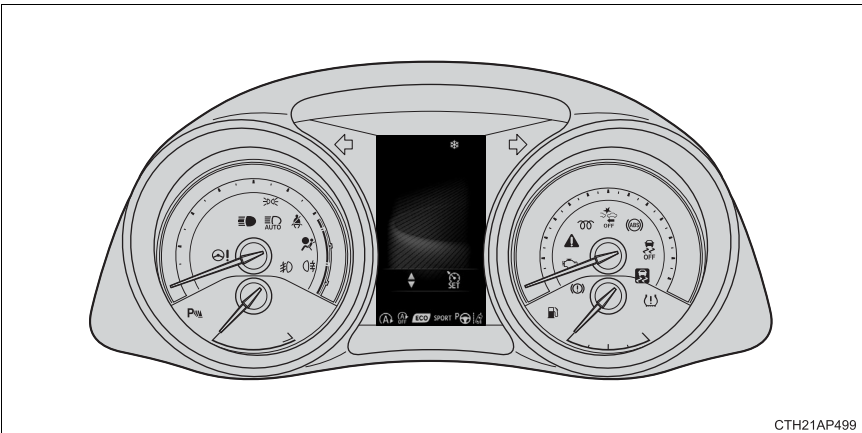

Las unidades utilizadas en el velocímetro y en algunos indicadores pueden variar en función de la región de destino.

## Luces de aviso

Las luces de aviso informan al conductor sobre funcionamientos incorrectos en los sistemas del vehículo indicados.



Luz de aviso del sistema de frenos (→P. 557)



(Amarillo)  
(si está instalado)

Indicador del limitador de velocidad (→P. 559)



(si está instalado)

Luz de aviso del sistema de carga (→P. 557)



Indicador de deslizamiento (→P. 559)



(si está instalado)

Luz de aviso de presión baja del aceite de motor (→P. 557)



(si está instalado)

Luz de aviso PCS (→P. 559)



(si está instalado)

Luz de aviso de temperatura elevada del refrigerante del motor (→P. 558)



(si está instalado)

Indicador de cancelación de parada y arranque (→P. 560)



Luz indicadora de funcionamiento incorrecto (→P. 558)



(si está instalado)

Luz de aviso del filtro de combustible (→P. 560)



Luz de aviso SRS (→P. 558)



(si está instalado)

Luz de aviso de nivel bajo de aceite de motor (→P. 560)



Luz de aviso del ABS (→P. 558)



(si está instalado)

Luz recordatoria de cambio del aceite de motor (→P. 560)



Luz de aviso del sistema de servodirección eléctrica (→P. 558)



(si está instalado)

Luz de aviso del sistema DPF (→P. 561)



(Amarillo)  
(si está instalado)

Indicador de control de crucero (→P. 558)



(si está instalado)

Luz de aviso de puerta abierta (→P. 561)

\*3



(Verde)  
(si está instalado)

Indicador del sistema de llave inteligente (→P. 216)



\*4

Luces recordatorias del cinturón de seguridad de los pasajeros traseros (→P. 562)



(Amarillo)  
(si está instalado)

Indicador del sistema de llave inteligente (→P. 561)



\*1

(si está instalado)

Luz de aviso de la presión de los neumáticos (→P. 562)



Luz de aviso de nivel bajo de combustible (→P. 561)



\*1

(si está instalado)

Luz de aviso principal (→P. 562)



Luz recordatoria del cinturón de seguridad del conductor y del pasajero delantero (→P. 562)

\*1: Estas luces, excepto las que se muestran en el visualizador de información múltiple, se encienden cuando el interruptor del motor se sitúa en la posición "ON" (vehículos sin sistema de llave inteligente) o en el modo IGNITION ON (vehículos con sistema de llave inteligente) para indicar que se está realizando una comprobación del sistema. Después de arrancar el motor, o transcurridos unos segundos, se apagarán. Si una luz no se enciende, o si no se apaga, podría existir un funcionamiento incorrecto en un sistema. Lleve a revisar el vehículo a un concesionario o taller Toyota autorizado, o a otro profesional con la cualificación y el equipo necesarios.

\*2: La luz parpadea para indicar un funcionamiento incorrecto.

\*3: La luz parpadea rápidamente para indicar que no se ha desbloqueado la dirección.

\*4: Esta luz se enciende en el panel central.

## Indicadores

Los indicadores informan al conductor sobre el estado de funcionamiento de los distintos sistemas del vehículo.



Indicador del intermitente  
(→P. 236)



(si está instalado)

Indicador LDA (Alerta de cambio de carril) (→P. 274)



(si está instalado)

Indicador de las luces de posición traseras (→P. 238)



(si está instalado)

Indicador del sensor de asistencia al aparcamiento de Toyota (→P. 313)



Indicador de la luz de carretera (→P. 238)



(si está instalado)

Indicador Simple-IPA (→P. 320)



\*1  
(si está instalado)

Indicador de la luz de carretera automática (→P. 280)



\*1  
(si está instalado)

Indicador "TRC OFF" (→P. 338)



(si está instalado)

Indicador de la luz antiniebla delantera (→P. 244)



\*1, 2

Indicador de deslizamiento (→P. 338)



Indicador de la luz antiniebla trasera (→P. 244)



\*1

Indicador VSC OFF (→P. 338)



(Verde)  
(si está instalado)

Indicador de control de crucero (→P. 304)



\*1

Luz de aviso PCS (→P. 261)



(si está instalado)

Indicador "SET" de control de crucero (→P. 304)



\*1

Indicador de parada y arranque (→P. 290)



(Verde)  
(si está instalado)

Indicador del limitador de velocidad (→P. 309)



\*1

Indicador de cancelación de parada y arranque (→P. 290)



Indicador de cambio de marchas (→P. 234)

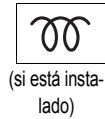

Indicador de precalentamiento del motor (→P. 212, 216)



Indicador de cambio de marchas (→P. 234)



Indicador del sistema de llave inteligente (→P. 216)



Luz indicadora de conducción ecológica (→P. 105, 116)



Indicador de temperatura exterior baja (→P. 98)



Indicador de seguridad (→P. 75, 87)

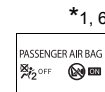

Indicador "PASSENGER AIR BAG" (→P. 52)



Indicador "SPORT" (→P. 227)

\*1: Estas luces, excepto las que se muestran en el visualizador de información múltiple, se encienden cuando el interruptor del motor se sitúa en la posición "ON" (vehículos sin sistema de llave inteligente) o en el modo IGNITION ON (vehículos con sistema de llave inteligente) para indicar que se está realizando una comprobación del sistema. Después de arrancar el motor, o transcurridos unos segundos, se apagarán. Si una luz no se enciende, o si no se apaga, podría existir un funcionamiento incorrecto en un sistema. Lleve a revisar el vehículo a un concesionario o taller Toyota autorizado, o a otro profesional con la cualificación y el equipo necesarios.

\*2: La luz parpadea para indicar que el sistema está activado.

\*3: Vehículos con 3 contadores

\*4: Vehículos con 2 contadores

\*5: La luz no se enciende cuando el sistema está desactivado.

\*6: Esta luz se enciende en el panel central.

\*7: Cuando la temperatura exterior es de aproximadamente 3°C (37°F) o inferior, el indicador parpadea durante aproximadamente 10 segundos y, a continuación, permanece encendido.



**ADVERTENCIA****■ Si la luz de aviso de un sistema de seguridad no se enciende**

En caso de que alguna luz del sistema de seguridad, como la luz de aviso del ABS y SRS, no se encienda al arrancar el motor, dichos sistemas podrían no estar disponibles para protegerlo en caso de accidente, lo que podría ocasionar lesiones graves o mortales. En tal caso, lleve inmediatamente a revisar el vehículo a un concesionario o taller Toyota autorizado, o a otro profesional con la cualificación y el equipo necesarios.

# Medidores y contadores

► 3 contadores

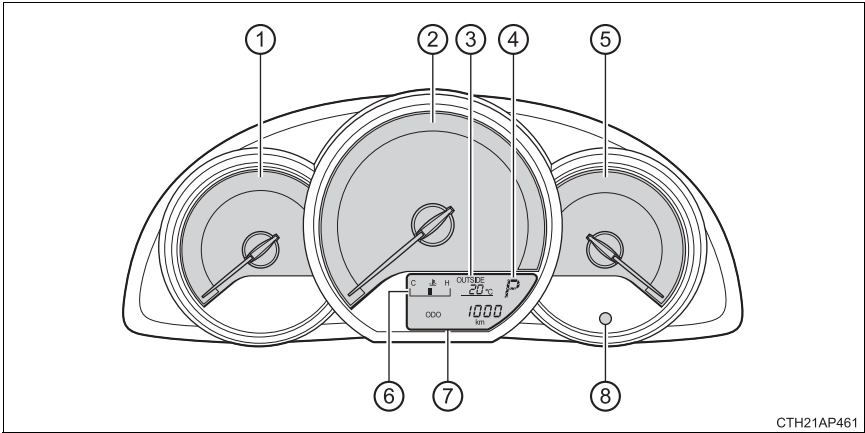

► 2 contadores

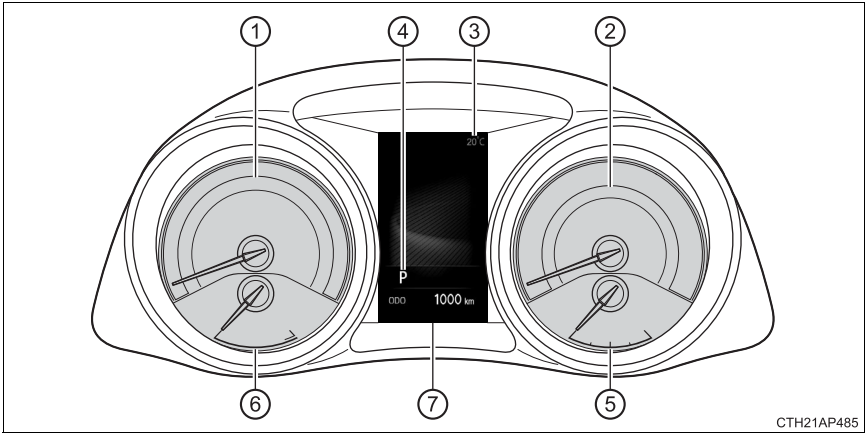

- ① **Tacómetro**  
Muestra la velocidad del motor en revoluciones por minuto.
- ② **Velocímetro**  
Muestra la velocidad del vehículo.
- ③ **Temperatura exterior**  
Muestra la temperatura exterior dentro del rango de  $-40^{\circ}\text{C}$  ( $-40^{\circ}\text{F}$ ) a  $50^{\circ}\text{C}$  ( $122^{\circ}\text{F}$ ).  
2 contadores: El indicador de temperatura exterior baja se enciende cuando la temperatura ambiente es de  $3^{\circ}\text{C}$  ( $37^{\circ}\text{F}$ ) o inferior.
- ④ **Indicador de posición del cambio y posición de marcha (si está instalado)**  
→P. 226
- ⑤ **Medidor de combustible**  
Muestra la cantidad de combustible que queda en el depósito.
- ⑥ **Termómetro del refrigerante del motor**  
Muestra la temperatura del refrigerante del motor.  
3 contadores (vehículos con Multidrive): Cuando se muestra el ahorro de combustible medio, se mostrará el visualizador de zona del indicador de conducción ecológica (→P. 105) en lugar del termómetro del refrigerante del motor.
- ⑦ **Visualizador de información múltiple**  
→P. 101, 107
- ⑧ **Interruptor de cambio del visualizador**  
Cambia el elemento mostrado en el visualizador de información múltiple.  
El interruptor "DISP" en el volante también se puede utilizar para cambiar el elemento mostrado en el visualizador de información múltiple.

**■ Los contadores y el visualizador se iluminan cuando**

- ▶ Vehículos sin sistema de llave inteligente

El interruptor del motor está en la posición "ON".

- ▶ Vehículos con sistema de llave inteligente

El interruptor del motor está en el modo IGNITION ON.

**■ Visualizador de la temperatura exterior**

- En las siguientes situaciones, es posible que no se muestre correctamente la temperatura exterior, o que el visualizador tarde más de lo normal en cambiar.
  - Detenido, o al conducir a baja velocidad (menos de 15 km/h [9 mph])
  - Cuando la temperatura exterior cambia de forma repentina (al entrar/salir de un garaje, túnel, etc.)
- Si se visualiza continuamente "– –", el sistema podría presentar un funcionamiento incorrecto. Lleve su vehículo a un concesionario o taller Toyota autorizado, o a otro profesional con la cualificación y el equipo necesarios.

**AVISO****■ Para evitar daños en el motor y sus componentes**

- No permita que la aguja indicadora del tacómetro llegue a la zona roja, la cual indica la velocidad del motor máxima.
- En las siguientes situaciones, el motor podría estar sobrecalentándose. En tal caso, pare inmediatamente el vehículo en un lugar seguro y compruebe el motor cuando se haya enfriado completamente. (→P. 616)
  - 3 contadores: La luz de aviso de temperatura elevada del refrigerante del motor se enciende
  - 2 contadores: El termómetro del refrigerante del motor entra en la zona roja

## Visualizador de información múltiple (3 contadores)

### Contenido del visualizador

El visualizador de información múltiple muestra al conductor distintos datos relacionados con la conducción, como la temperatura actual del exterior.

- Termómetro del refrigerante del motor (→P. 98)
- Temperatura exterior (→P. 98)
- Indicador de posición del cambio y de marcha (si está instalado) (→P. 226)
- Información del viaje/Información de conducción/Control de la luz del contador (→P. 102)

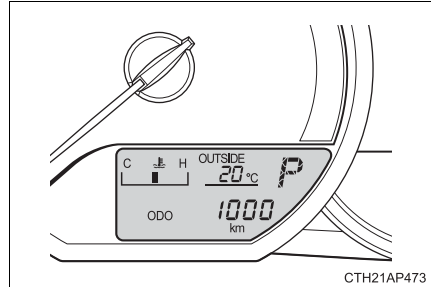

Muestra los siguientes elementos:

- Cuentakilómetros
- Cuentakilómetros parcial
- Tiempo de funcionamiento del sistema de parada y arranque (si está instalado)
- Tiempo de funcionamiento total del sistema de parada y arranque (si está instalado)
- Consumo medio de combustible
- Autonomía de conducción
- Control de la luz del contador
- Personalización del visualizador (→P. 104)
  - Luz indicadora de conducción ecológica (si está instalada)
  - Tiempo de funcionamiento del sistema de parada y arranque (si está instalado)

## Información del viaje/Información de conducción/Control de la luz del contador

### ◆ Cambio de visualizador

Para cambiar el elemento mostrado, pulse el interruptor de cambio del visualizador o el interruptor "DISP".

Cada vez que se pulse el interruptor, el elemento mostrado cambiará.

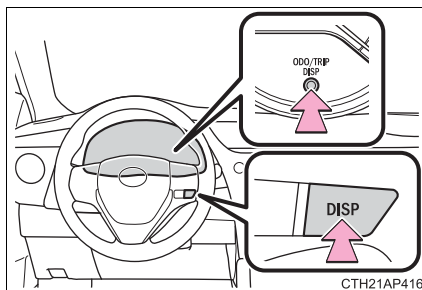

### ◆ Visualización de elementos

#### ■ Cuentakilómetros

“ ODO ” se visualizará.

Muestra la distancia total que ha recorrido el vehículo.

#### ■ Cuentakilómetros parcial A/cuentakilómetros parcial B

“TRIP **A**”/“ TRIP **B** ” se visualizará.

Muestra la distancia que ha recorrido el vehículo desde la última vez que se restauró el medidor. Los cuentakilómetros parciales A y B se pueden utilizar para registrar y visualizar diferentes distancias de manera independiente.

Para reiniciar, visualice el cuentakilómetros parcial deseado y mantenga pulsado el interruptor de cambio del visualizador o el interruptor "DISP".

#### ■ Tiempo de funcionamiento del sistema de parada y arranque (si está instalado)

“ ECO ” se visualizará.

Visualiza la cantidad de tiempo durante el cual el motor estaba detenido debido a la operación del sistema de parada y arranque durante el viaje actual (desde el momento en el que el motor fue arrancado hasta que se apaga).

### ■ Tiempo de funcionamiento total del sistema de parada y arranque (si está instalado)

“ ECO ODO ” se visualizará.

Muestra la cantidad total de tiempo durante el cual el motor ha permanecido detenido debido a la operación del sistema de parada y arranque desde que se reinició el contador por última vez.

Para reiniciar, visualice el tiempo de funcionamiento total del sistema de parada y arranque y mantenga pulsado el interruptor de cambio del visualizador o el interruptor “DISP”.

### ■ Consumo medio de combustible

“ AVG. ” se visualizará.

Muestra el consumo medio de combustible desde que se reinicializó la función.

- Para reiniciar, visualice el consumo medio de combustible y mantenga pulsado el interruptor de cambio del visualizador o el interruptor “DISP”.
- Vehículos con Multidrive: Cuando el visualizador se cambia al visualizador de ahorro de combustible medio, el visualizador de la zona de indicador de conducción ecológica (→P. 105) se mostrará en lugar del termómetro del refrigerante del motor.
- Utilice el consumo medio de combustible visualizado como referencia.

### ■ Autonomía de conducción

“RANGE ” se visualizará.

Muestra la distancia máxima estimada de conducción con la cantidad restante de combustible.

- Esta distancia se calcula según su consumo medio de combustible. Como resultado, la distancia real de conducción puede variar con respecto al valor mostrado.
- Cuando solamente se añade una pequeña cantidad de combustible al depósito, es posible que el visualizador no se actualice.
- Cuando reposte, apague el interruptor del motor. Si el vehículo es repostado sin apagar el interruptor del motor, el visualizador podría no actualizarse.

### ■ Visualizador del control de la luz del contador

Muestra el visualizador del control de la luz del contador.

- El visualizador del control de la luz del contador solamente se puede visualizar cuando las luces de posición traseras están encendidas.
- El brillo de los contadores solamente se puede ajustar cuando las luces de posición traseras están encendidas.
- Para ajustar el brillo, visualice el visualizador del control de la luz del contador y mantenga pulsado el interruptor de cambio del visualizador o el interruptor “DISP”.

## Personalización del visualizador

Los siguientes elementos del visualizador se pueden personalizar:

### ◆ Elementos personalizables

#### ■ Luz indicadora de conducción ecológica (si está instalada)

Se puede habilitar o deshabilitar

#### ■ Pantalla emergente de tiempo de funcionamiento del sistema de parada y arranque (si está instalada)

El tiempo de funcionamiento actual del sistema de parada y arranque se puede activar o desactivar.

### ◆ Personalización del visualizador

- 1 Para cambiar la pantalla al modo de personalización, muestre el cuentakilómetros y, a continuación, mantenga pulsado el interruptor de cambio del visualizador o el interruptor "DISP" durante al menos 5 segundos.
- 2 Para cambiar el ajuste, pulse el interruptor de cambio del visualizador o el interruptor "DISP".

Cada vez que se pulse el interruptor, el ajuste cambiará.

Tras la personalización, pulse el interruptor de cambio del visualizador o el interruptor "DISP" durante al menos 2 segundos para volver al cuentakilómetros.



### ■ Indicador de conducción ecológica (si está instalado)

- ① Luz indicadora de conducción ecológica  
Durante la aceleración ecológica (conducción ecológica), se encenderá la luz indicadora de conducción ecológica. Si la aceleración excede la zona de conducción ecológica o si el vehículo es detenido, la luz se apaga.
- ② Visualizador de zona del indicador de conducción ecológica  
Sugiere la zona de conducción ecológica con la relación de conducción ecológica actual según la aceleración.
- ③ Relación de conducción ecológica en base a la aceleración  
Si la aceleración sobrepasa la zona de conducción ecológica, la parte derecha del visualizador de zona del indicador de conducción ecológica parpadea y la luz indicadora de conducción ecológica se apagará.
- ④ Zona de conducción ecológica

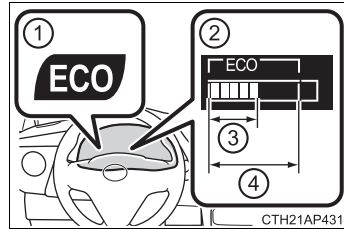

El indicador de conducción ecológica no funcionará en las siguientes condiciones:

- La palanca de cambios está en una posición distinta de D.
- Un interruptor de cambio de marchas (si está instalado) es accionado.
- Está seleccionado el modo deportivo.
- Cuando la velocidad del vehículo sea de aproximadamente 130 km/h (80 mph) o superior.

### ■ Pantalla emergente de tiempo de funcionamiento del sistema de parada y arranque (si está instalada)

Si está activado (→P. 104), el tiempo de funcionamiento actual del sistema de parada y arranque se mostrará en el visualizador de información múltiple.

### ■ Brillo de los contadores

Si las luces de posición traseras están encendidas, el brillo se reducirá ligeramente, excepto si los contadores están fijados en el nivel de luminosidad máxima.

### ■ Al desconectar y volver a conectar los terminales de la batería

Se reiniciará la siguiente información:

- Consumo medio de combustible
- Autonomía de conducción

### ■ Visualizador de cristal líquido

Pueden aparecer pequeños puntos o puntos de luz en el visualizador. Este fenómeno es característico de los visualizadores de cristal líquido y no es necesario interrumpir su utilización.

**ADVERTENCIA****■ Precauciones de uso durante la conducción**

- Si acciona el visualizador de información múltiple durante la conducción, preste mucha atención a la seguridad de la zona alrededor del vehículo.
- No mire continuamente el visualizador de información múltiple mientras conduce, ya que podría no ver a peatones, objetos en la carretera, etc. delante del vehículo.

**■ La visualización a temperaturas bajas**

Deje que se caliente el interior del vehículo antes de utilizar el visualizador. A temperaturas muy bajas, es posible que el visualizador responda con mayor lentitud y que los cambios en el visualizador se vean retardados.

Por ejemplo, se produce una demora desde que el conductor realiza el cambio de velocidad hasta que aparece el número de la nueva marcha en el visualizador. Dicho lapso de tiempo podría hacer que el conductor cambiase de nuevo a una velocidad inferior, provocando un freno de motor rápido y excesivo, y posiblemente un accidente con resultado de lesiones graves o mortales.

**■ Precauciones durante la configuración del visualizador**

Puesto que el motor debe estar en marcha durante la configuración del visualizador, asegúrese de que el vehículo está estacionado en un lugar con una ventilación adecuada. En un espacio cerrado, como puede ser un garaje, pueden acumularse gases de escape, incluido el perjudicial monóxido de carbono (CO), y entrar en el vehículo. Esto puede representar un peligro para la salud o incluso la muerte.

## Visualizador de información múltiple (2 contadores)

### Contenido del visualizador

El visualizador de información múltiple muestra al conductor distintos datos relacionados con la conducción, como la temperatura actual del exterior. El visualizador de información múltiple también se puede utilizar para cambiar los ajustes de visualización y otros ajustes.

- Temperatura exterior (→P. 98)
- Indicador de posición del cambio y de marcha (si está instalado) (→P. 226)
- Pantalla emergente

En algunas situaciones, se visualizará temporalmente un mensaje de aviso o el estado de funcionamiento de un sistema en el visualizador de información múltiple.

En algunos modelos: Algunas pantallas emergentes pueden activarse/desactivarse. (→P. 113)

- Información del viaje/Distancia hasta el siguiente cambio de aceite de motor (→P. 109)

Muestra los siguientes elementos:

- Cuentakilómetros
- Cuentakilómetros parcial
- Distancia hasta el siguiente cambio de aceite de motor (si está instalado)

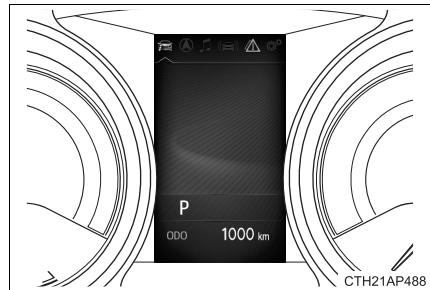

● Iconos del menú (→P. 110)

Seleccione un icono del menú para visualizar su contenido.

Para visualizar los iconos del menú, pulse el interruptor < o > en el volante.



Información de conducción (→P. 111)

Seleccione para visualizar información diversa sobre la conducción.



Visualizador del sistema de navegación vinculado (si está instalado)

Seleccione para visualizar la siguiente información del sistema de navegación vinculado.

- Guía de ruta
- Visualización de la brújula (visualización hacia el norte/visualización hacia arriba)



Visualización del sistema de audio vinculado (si está instalado)

Seleccione para habilitar la selección de una fuente de audio o pista en el contador mediante los interruptores de control del contador.



Información del sistema de asistencia a la conducción (si está instalado)

Seleccione para visualizar el estado de funcionamiento de los siguientes sistemas:

- LDA (Alerta de cambio de carril) (→P. 274)
- RSA (Asistencia a las señalizaciones en la carretera) (→P. 284)



Visualización del mensaje de aviso (→P. 569)

Seleccione para visualizar los mensajes de aviso y las medidas a tomar si se detecta un funcionamiento incorrecto.



Visualización de ajustes (→P. 113)

Seleccione para cambiar la configuración del visualizador del contador y otros ajustes.

## Información del viaje/Distancia hasta el siguiente cambio de aceite de motor

### ◆ Cambio de visualizador

Para cambiar el elemento mostrado, pulse el interruptor "TRIP".

Cada vez que se pulse el interruptor, el elemento mostrado cambiará.

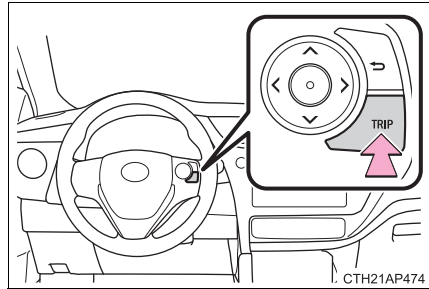

### ◆ Visualización de elementos

#### ■ Cuentalómetros

Muestra la distancia total que ha recorrido el vehículo.

#### ■ Cuentalómetros parcial A/cuentalómetros parcial B

Muestra la distancia que ha recorrido el vehículo desde la última vez que se restauró el medidor. Los cuentalómetros parciales A y B se pueden utilizar para registrar y visualizar diferentes distancias de manera independiente.

Para reiniciar, visualice el cuentalómetro parcial deseado y mantenga pulsado el interruptor "TRIP".

#### ■ Distancia hasta el siguiente cambio de aceite de motor (si está instalado)

Muestra la distancia que se puede conducir el vehículo hasta que sea necesario un cambio de aceite.

La distancia hasta el siguiente cambio de aceite de motor también se mostrará en las siguientes situaciones:

- Cuando el interruptor del motor se sitúa en la posición "ON" (vehículos sin sistema de llave inteligente) o en el modo IGNITION ON (vehículos con sistema de llave inteligente).
- Cuando es necesario o se muestra un mensaje de aviso que indica que debe llevarse a cabo próximamente el mantenimiento de aceite.
- Reinicio: →P. 486

**Iconos del menú****◆ Accionamiento de los interruptores de control del contador**

El visualizador de información múltiple se acciona utilizando los interruptores de control del contador.

① < > : Mostrar los iconos del menú/seleccionar iconos del menú

^ v : Cambiar el elemento mostrado, desplazar la pantalla hacia arriba/abajo y mover el cursor arriba/abajo

② Pulse: Introducir/Ajustar

Mantenga pulsado: Reiniciar

③ Volver a la pantalla anterior

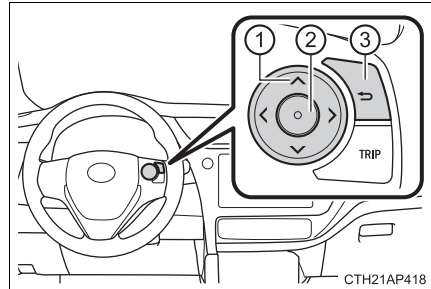

CTH21AP418







## ◆ Información de conducción







### ■ Información de conducción 1/Información de conducción 2/Información de conducción 3

Muestra información de conducción como la siguiente:

- Información de conducción 1
  - Consumo actual de combustible (visualizador del medidor)
  - Ahorro de combustible medio (después de reiniciar)
- Información de conducción 2
  - Distancia (autonomía de conducción)
  - Velocidad media del vehículo (después de reiniciar)
- Información de conducción 3 (si está instalado)
  - Tiempo de funcionamiento del sistema de parada y arranque (tras el arranque)
  - Tiempo de funcionamiento del sistema de parada y arranque (tras el reinicio)

Los elementos mostrados (indicados a continuación) se pueden cambiar en el visualizador de ajustes. (→P. 113)

Elemento	Contenido
 Consumo actual de combustible (visualizador del medidor)	Muestra el índice actual de consumo de combustible en el visualizador del medidor
 Consumo actual de combustible (visualizador numérico)	Muestra el índice actual de consumo de combustible en la pantalla como número
 Ahorro de combustible medio (después de reiniciar)	Muestra el consumo medio de combustible desde el reinicio del visualizador* <sup>2, 3</sup>
 Ahorro de combustible medio (después de arrancar)	Muestra el consumo medio de combustible desde el arranque del motor* <sup>3</sup>
 Ahorro de combustible medio (después de repostar)	Muestra el consumo medio de combustible desde el repostaje* <sup>3, 4</sup>
 Tiempo de funcionamiento del sistema de parada y arranque (tras el reinicio)* <sup>1</sup>	Muestra la cantidad total de tiempo durante el cual el motor ha permanecido detenido debido a la operación del sistema de parada y arranque desde que se reinició el sistema por última vez* <sup>2</sup>

Elemento		Contenido
	Tiempo de funcionamiento del sistema de parada y arranque (tras el arranque) <sup>*1</sup>	Muestra la cantidad de tiempo durante el cual el motor ha permanecido detenido debido a la operación del sistema de parada y arranque desde que se arrancó el motor
	Velocidad media del vehículo (después de reiniciar)	Muestra la velocidad media del vehículo desde el reinicio del visualizador <sup>*2</sup>
	Velocidad media del vehículo (después de arrancar)	Muestra la velocidad media del vehículo desde el arranque del motor
	Tiempo transcurrido (después de reiniciar)	Muestra el tiempo transcurrido desde el reinicio del visualizador <sup>*2</sup>
	Tiempo transcurrido (después de arrancar)	Muestra el tiempo transcurrido desde el arranque del motor
	Distancia (autonomía de conducción)	Muestra la autonomía de conducción para el combustible restante <sup>*4, 5</sup>
	Distancia (después de arrancar)	Muestra la distancia de conducción desde el arranque del vehículo
	Blanco	No hay elemento

\*1: Si está instalado

\*2: Los valores que se pueden reiniciar se visualizarán con un círculo (●) en la esquina superior derecha.

Para reiniciar, visualice el elemento deseado y mantenga pulsado el interruptor (○). Si se pueden reiniciar los dos elementos visualizados, aparecerá una pantalla de selección de reinicio.

\*3: Use el consumo de combustible visualizado únicamente como referencia.

\*4: Cuando solamente se añade una pequeña cantidad de combustible al depósito, es posible que el visualizador no se actualice.

Cuando reposte, apague el interruptor del motor. Si el vehículo es repostado sin apagar el interruptor del motor, el visualizador podría no actualizarse.

\*5: Esta distancia se calcula según su consumo medio de combustible. Como resultado, la distancia real de conducción puede variar con respecto al valor mostrado.



■ **Indicador de conducción ecológica (si está instalado)**

→P. 116

■ **Velocímetro digital**

Muestra la velocidad del vehículo como número.

◆ **Visualización de ajustes**

---

■  **Sensibilidad del aviso LDA (Alerta de cambio de carril) (si está instalado)**

La sensibilidad del aviso LDA puede ajustarse en 2 niveles diferentes.

■  **Sensor de asistencia al aparcamiento de Toyota (si está instalado)**

Seleccione para activar/desactivar el sensor de asistencia al aparcamiento de Toyota.

■  **RSA (Asistencia a las señalizaciones en la carretera) (si está instalado)**

Seleccione para activar/desactivar el sistema RSA.



■  **Control de la luz del contador**

Seleccione para ajustar el brillo de los contadores en el modo de noche\*.

\*: Modo de noche: →P. 117

## ■ Otros ajustes

Seleccione para cambiar los siguientes ajustes:

-  **Ajuste RSA (Asistencia a las señalizaciones en la carretera) (si está instalado)**
  - Método de notificación (exceso de velocidad/otros avisos)  
 Seleccione para cambiar el método de notificación de los siguientes avisos a sin notificaciones/solamente visualizador/visualizador e indicador acústico.  
 Aviso de exceso de velocidad:  
 Avisa al conductor si el vehículo supera la velocidad mostrada en la señal de límite de velocidad en el visualizador de información múltiple.  
 Otros avisos:  
 Avisa al conductor si el sistema determina que el vehículo está adelantando cuando se muestra una señal de no adelantar en el visualizador de información múltiple.
  - Nivel de notificación de exceso de velocidad  
 Seleccione para ajustar el umbral de velocidad a partir del cual comienza a funcionar el aviso de exceso de velocidad cuando se muestra una señal de límite de velocidad en el visualizador de información múltiple.
-  **Ajuste del sistema de parada y arranque (si está instalado)**  
 El tiempo que funciona el sistema de parada y arranque cuando el interruptor "A/C" del sistema de aire acondicionado está encendido puede ajustarse en 2 niveles diferentes.
- **Unidades**  
 Seleccione para cambiar las unidades de medida mostradas en el visualizador de información múltiple.
-  **Luz indicadora de conducción ecológica (si está instalada)**  
 Seleccione para activar/desactivar la luz indicadora de conducción ecológica.
- **Información de conducción 1/Información de conducción 2/Información de conducción 3**  
 Seleccione para seleccionar hasta 2 elementos que se mostrarán en la pantalla Información de conducción 1, la pantalla Información de conducción 2 y la pantalla Información de conducción 3 (si está instalada) respectivamente. (→P. 111)

- Pantalla emergente

Seleccione para activar/desactivar las siguientes pantallas emergentes.

- Visualizador de llamada entrante del sistema de teléfono de manos libres (si está instalado)
- Visualización de la guía de ruta del sistema vinculado al sistema de navegación (si está instalado)
- Sistema de parada y arranque (si está instalado)

- Inicialización

Seleccione para reiniciar los ajustes del visualizador del contador.

(→P. 649)

-  **Idioma**

Seleccione para cambiar el idioma en el visualizador.

### ■ Indicador de conducción ecológica (si está instalado)

- ① Luz indicadora de conducción ecológica  
Durante la aceleración ecológica (conducción ecológica), se encenderá la luz indicadora de conducción ecológica. Si la aceleración excede la zona de conducción ecológica o si el vehículo es detenido, la luz se apaga.

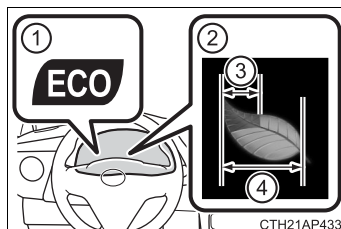

- ② Visualizador de zona del indicador de conducción ecológica  
Sugiere la zona de conducción ecológica con la relación de conducción ecológica actual según la aceleración.
- ③ Relación de conducción ecológica en base a la aceleración  
El número de segmentos verdes visualizados en el visualizador de zona del indicador de conducción ecológica disminuye/aumenta en función de la aceleración. Si la aceleración supera la zona de conducción ecológica, todos los segmentos verdes desaparecen y la luz indicadora de conducción ecológica se apaga.
- ④ Zona de conducción ecológica

El indicador de conducción ecológica no funcionará en las siguientes condiciones:

- La palanca de cambios está en una posición distinta de D.
- Un interruptor de cambio de marchas (si está instalado) es accionado.
- Está seleccionado el modo deportivo.
- Cuando la velocidad del vehículo sea de aproximadamente 130 km/h (80 mph) o superior.

### ■ Pantalla emergente de información del sistema de parada y arranque (si está instalada)

En algunas situaciones la siguiente información sobre el sistema de parada y arranque se visualizará temporalmente en el visualizador de información múltiple:

- Tiempo de funcionamiento del sistema de parada y arranque actual
- Mensajes del estado de funcionamiento de parada y arranque (→P. 298)

### ■ Brillo de los contadores (modo de día y modo de noche)

- El brillo de los contadores cambia entre el modo de día y el modo de noche.
  - ▶ Vehículos sin sistema de control automático de las luces
    - Modo de día: Cuando las luces de posición traseras están apagadas
    - Modo de noche: Cuando las luces de posición traseras están encendidas
  - ▶ Vehículos con sistema de control automático de las luces
    - Modo de día: Cuando las luces de posición traseras están apagadas o cuando las luces de posición traseras están encendidas pero el área circundante es luminosa
    - Modo de noche: Cuando las luces de posición traseras están encendidas y el área circundante es oscura
- En el modo de noche, el brillo se reducirá ligeramente, excepto si los contadores están fijados en el nivel de luminosidad máxima.

### ■ Suspensión del visualizador de ajustes

- Durante la conducción, el visualizador de información múltiple no se puede cambiar al modo de ajuste. Antes de cambiar los ajustes, detenga el vehículo en un lugar seguro.
- En las situaciones siguientes, el funcionamiento del visualizador de algunos ajustes se puede suspender temporalmente.
  - Cuando aparezca un mensaje de aviso en el visualizador de información múltiple
  - Cuando el vehículo empiece a moverse

### ■ Al desconectar y volver a conectar los terminales de la batería

Se reiniciarán los datos de información de conducción\*.

\*: Excepto el tiempo de funcionamiento del sistema de parada y arranque

### ■ Visualizador de cristal líquido

Pueden aparecer pequeños puntos o puntos de luz en el visualizador. Este fenómeno es característico de los visualizadores de cristal líquido y no es necesario interrumpir su utilización.

### ■ Visualizador de finalización

Cuando el interruptor del motor se apaga, la siguiente información relacionada con el recorrido actual se visualizará temporalmente en el visualizador de información múltiple.

- Tiempo transcurrido (después de arrancar)
- Distancia (después de arrancar)
- Ahorro de combustible medio (después de arrancar)

**ADVERTENCIA****■ Precauciones de uso durante la conducción**

- Si acciona el visualizador de información múltiple durante la conducción, preste mucha atención a la seguridad de la zona alrededor del vehículo.
- No mire continuamente el visualizador de información múltiple mientras conduce, ya que podría no ver a peatones, objetos en la carretera, etc. delante del vehículo.

**■ El visualizador de información a bajas temperaturas**

Deje que el interior del vehículo se caliente antes de utilizar el visualizador de información de cristal líquido. A temperaturas extremadamente bajas, el monitor de visualización de información podría responder lentamente, y los cambios del visualizador podrían tardar un poco más.

Por ejemplo, se produce una demora desde que el conductor realiza el cambio de velocidad hasta que aparece el número de la nueva marcha en el visualizador. Dicho lapso de tiempo podría hacer que el conductor cambiase de nuevo a una velocidad inferior, provocando un freno de motor rápido y excesivo, y posiblemente un accidente con resultado de lesiones graves o mortales.

**■ Precauciones durante la configuración del visualizador**

Puesto que el motor debe estar en marcha durante la configuración del visualizador, asegúrese de que el vehículo está estacionado en un lugar con una ventilación adecuada. En un espacio cerrado, como puede ser un garaje, pueden acumularse gases de escape, incluido el perjudicial monóxido de carbono (CO), y entrar en el vehículo. Esto puede representar un peligro para la salud o incluso la muerte.

**AVISO****■ Durante la configuración del visualizador**

Para evitar la descarga de la batería, asegúrese de que el motor está en marcha mientras configura las características del visualizador.

## Información del consumo de combustible\*

La información del consumo de combustible puede visualizarse en el sistema de navegación/multimedia.

Sistema de navegación/multimedia

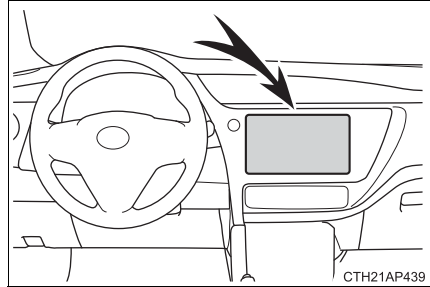

## Información del viaje

- 1 Pulse el botón "CAR" en el sistema de navegación/multimedia.

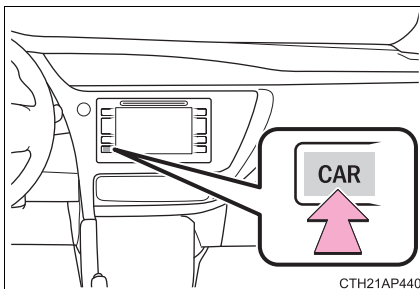

- 2 Seleccione "Información de viaje".

### ■ Pantalla de información de viaje

- 1 Velocidad media del vehículo desde que se arrancó el motor.
- 2 Autonomía (→P. 121)
- 3 Consumo de combustible en los últimos 15 minutos
- 4 Tiempo transcurrido desde que se arrancó el motor.
- 5 Restauración de los datos de consumo



Vehículos sin sistema de llave inteligente:

El consumo medio de combustible durante los últimos 15 minutos se divide por colores entre el consumo medio anterior y el consumo medio obtenido desde que el interruptor del motor se colocó por última vez en la posición "ON". Utilice el consumo medio de combustible visualizado como referencia.

Vehículos con sistema de llave inteligente:

El consumo medio de combustible durante los últimos 15 minutos se divide por colores entre el consumo medio anterior y el consumo medio obtenido desde que el interruptor del motor se colocó por última vez en el modo IGNITION ON. Utilice el consumo medio de combustible visualizado como referencia.

La imagen es solo un ejemplo.



## Registro anterior

- 1 Pulse el botón "CAR" en el sistema de navegación/multimedia.

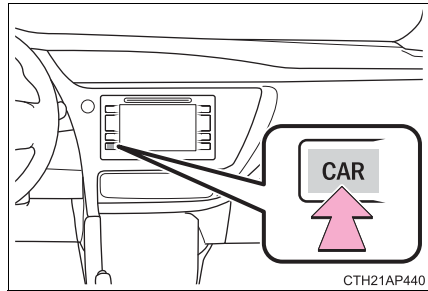

- 2 Seleccione "Registro antecedente".

### ■ Pantalla de registro anterior

- 1 Mejor consumo de combustible registrado
- 2 Registro anterior de consumo de combustible
- 3 Consumo medio de combustible
- 4 Actualización de los datos de consumo medio de combustible
- 5 Restauración de los datos registrados anteriormente



El historial de consumo medio de combustible se divide por colores entre las medias de consumo anteriores y el consumo medio de combustible desde la última vez que fue actualizado. Utilice el consumo medio de combustible visualizado como referencia.

La imagen es solo un ejemplo.

### ■ Actualización de los datos registrados anteriormente

Actualice el consumo medio de combustible seleccionando "Actualiz." para medir de nuevo el consumo actual de combustible.

### ■ Puesta a cero de los datos

Los datos de consumo de combustible se pueden borrar seleccionando "Borrar".

### ■ Autonomía

Muestra la distancia máxima estimada de conducción con la cantidad restante de combustible.

Esta distancia se calcula según su consumo medio de combustible.

Como resultado, la distancia real de conducción puede variar con respecto al valor mostrado.



<b>3-1. Información sobre llaves</b>	
Llaves .....	124
<b>3-2. Apertura, cierre y bloqueo de las puertas</b>	
Puertas laterales .....	136
Portón trasero .....	142
Sistema de llave inteligente ....	147
<b>3-3. Ajuste de los asientos</b>	
Asientos delanteros.....	169
Asientos traseros .....	171
Apoyacabezas.....	174
<b>3-4. Ajuste del volante y de los espejos</b>	
Volante .....	176
Espejo retrovisor interior .....	178
Espejos retrovisores exteriores .....	180
<b>3-5. Apertura y cierre de las ventanillas</b>	
Ventanillas automáticas .....	183

# Llaves

## Las Llaves

Con el vehículo se proporcionan las siguientes llaves.

### ▶ Vehículos sin sistema de llave inteligente (tipo A)

#### ① Llaves

Accionamiento de la función de control remoto inalámbrico (→P. 125)

#### ② Placa del número de la llave

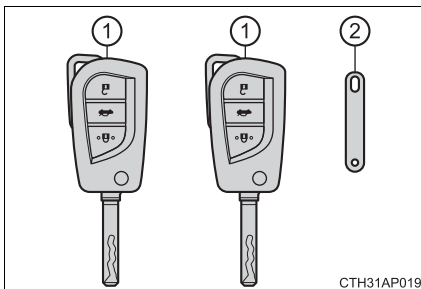

### ▶ Vehículos sin sistema de llave inteligente (tipo B)

#### ① Llave (con función de control remoto inalámbrico)

Accionamiento de la función de control remoto inalámbrico (→P. 125)

#### ② Llave (sin función de control remoto inalámbrico)

#### ③ Placa del número de la llave

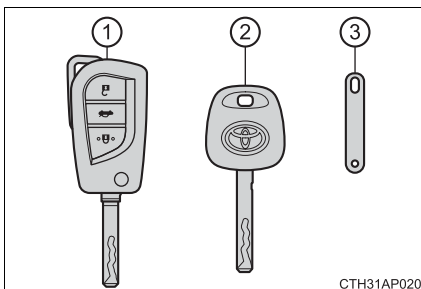

### ▶ Vehículos con sistema de llave inteligente

#### ① Llaves electrónicas

- Accionamiento del sistema de llave inteligente (→P. 147)
- Accionamiento de la función de control remoto inalámbrico (→P. 125)

#### ② Llaves mecánicas

#### ③ Placa del número de la llave

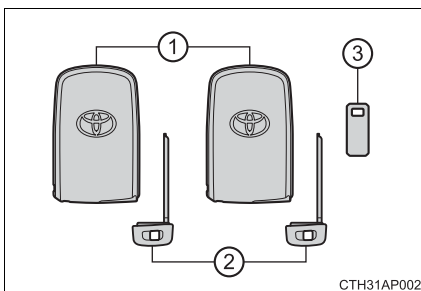

### Control remoto inalámbrico

#### ▶ Vehículos sin sistema de llave inteligente

- ① Bloquea todas las puertas  
(→P. 136)
- ② Desbloquea el portón trasero  
(→P. 142)
- ③ Desbloquea todas las puertas  
(→P. 136)

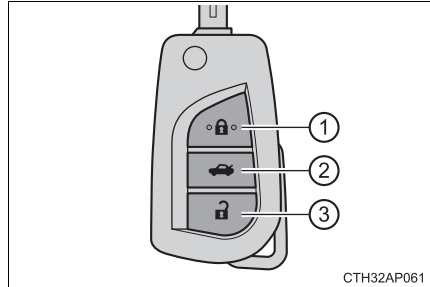

#### ▶ Vehículos con sistema de llave inteligente

- ① Bloquea todas las puertas  
(→P. 136)
- ② Desbloquea todas las puertas  
(→P. 136)

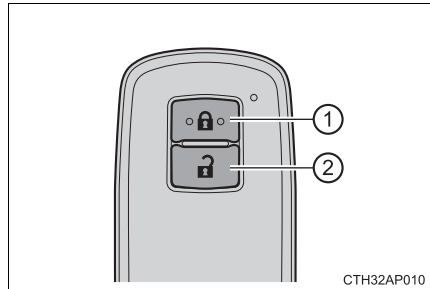

### Utilizando la llave (vehículos sin sistema de llave inteligente)

- ① Liberación  
Para soltar la llave, pulse el botón.
- ② Plegado  
Para guardar la llave, pulse el botón y, a continuación, pliegue la llave.

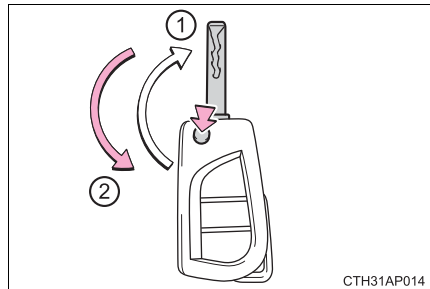

### Utilización de la llave mecánica (vehículos con sistema de llave inteligente)

Para sacar la llave mecánica, presione el botón de desbloqueo y extraiga la llave.

Solo se puede introducir la llave mecánica en una dirección, debido a que dicha llave sólo tiene ranuras por un lado. Si no se puede introducir la llave en un cilindro de bloqueo, gírela e intente introducirla de nuevo.

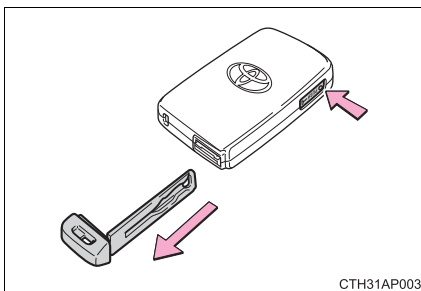

Después de usar la llave mecánica, guárdela dentro de la llave electrónica. Lleve la llave mecánica con la llave electrónica. Si la pila de la llave electrónica se agota o la función de entrada no funciona adecuadamente, deberá utilizar la llave mecánica. (→P. 607)

#### ■ Si pierde las llaves

Un concesionario o taller Toyota autorizado, u otro profesional con la cualificación y el equipo necesarios, puede crear nuevas llaves originales usando la otra llave (vehículos sin sistema de llave inteligente) o la llave mecánica (vehículos con sistema de llave inteligente) y el número de llave estampado en su placa de número de llave. Guarde la placa en un lugar seguro, por ejemplo en la cartera, y no en el vehículo.

#### ■ Cuando viaje en avión

Cuando lleve consigo una llave con la función de control remoto inalámbrico en un avión, asegúrese de no pulsar ninguno de los botones de la llave electrónica mientras se encuentre dentro de la cabina del avión. Si lleva la llave en el bolso, etc., asegúrese de que los botones no se vayan a pulsar accidentalmente. Si se pulsa un botón, es posible que la llave emita ondas de radio que pueden interferir en el funcionamiento del avión.

### ■ Condiciones que afectan el funcionamiento del sistema de llave inteligente o el control remoto inalámbrico

#### ▶ Vehículos sin sistema de llave inteligente

La función de control remoto inalámbrico podría no operar con normalidad en las siguientes situaciones:

- Si se agota la pila de la llave inalámbrica
  - Cerca de una torre de TV, estación de radio, planta eléctrica, aeropuerto u otras instalaciones que generen potentes ondas de radio
  - Cuando lleve una radio portátil, un teléfono móvil u otros dispositivos de comunicación inalámbricos
  - Cuando hay múltiples llaves inalámbricas cerca
  - Cuando la llave inalámbrica esté cubierta por un objeto metálico o en contacto con éste
  - Cuando se utiliza una llave inalámbrica cerca del vehículo (que emite ondas de radio)
  - Cuando se ha dejado la llave inalámbrica cerca de un dispositivo eléctrico, como por ejemplo un ordenador
  - Si el tinte de la ventanilla tiene cierto contenido metálico o hay objetos metálicos colocados en la luna trasera
- #### ▶ Vehículos con sistema de llave inteligente

→P. 150

**■ Desgaste de la pila de la llave****▶ Vehículos sin sistema de llave inteligente**

Si la función de control remoto inalámbrico no funciona, es posible que la pila se haya agotado. Cambie la pila cuando sea necesario. (→P. 521)

**▶ Vehículos con sistema de llave inteligente**

- La duración normal de la pila es de 1 a 2 años.
- Si el nivel de la pila disminuye, sonará una alarma en el habitáculo cuando se pare el motor. (→P. 563)
- Dado que la llave electrónica siempre recibe ondas de radio, la pila se descargará aunque no se utilice la llave electrónica. Los síntomas siguientes indican que la pila de la llave electrónica puede estar agotada. Cambie la pila cuando sea necesario. (→P. 521)
  - El sistema de llave inteligente o el control remoto inalámbrico no funcionan.
  - El área de detección se reduce.
  - El indicador LED de la superficie de la llave no se enciende.
- Para evitar daños graves, no deje la llave electrónica a 1 m (3 pies) de distancia de los siguientes aparatos eléctricos los cuales producen un campo magnético:
  - Televisores
  - Ordenadores personales
  - Teléfonos móviles, inalámbricos y cargadores de pilas
  - Recarga de teléfonos móviles o teléfonos inalámbricos
  - Lámparas de mesa
  - Cocinas de inducción

**■ Cuando la pila de la llave está completamente descargada**

→P. 521

**■ Confirmación del número de llave registrada (vehículos con sistema de llave inteligente)**

Es posible confirmar el número de llaves ya registradas con el vehículo. Solicite más detalles a un concesionario o taller Toyota autorizado, o a otro profesional con la cualificación y el equipo necesarios.

**■ Si se utiliza la llave equivocada (excepto vehículos con dirección a la izquierda sin sistema de llave inteligente)**

El cilindro de la llave gira libremente, aislado del mecanismo interior.

**■ Personalización**

Es posible modificar los ajustes (p. ej., el sistema de control remoto inalámbrico). (Características personalizables: →P. 648)



## ■ Certificación del control remoto inalámbrico

- ▶ Vehículos con sistema de llave inteligente

→P. 153

- ▶ Vehículos sin sistema de llave inteligente



Comfort and Driving Assistance Systems

## Declaration of Conformity

in accordance with 1999/5/EC (R&TTE Directive)

We,

Manufacturer: Valeo Comfort and Driving Assistance

Address: 76, rue Auguste Perret  
F-94046 Créteil - Cedex  
France

hereby declare under our sole responsibility that the product:

Product name: RF Transmitter (Jack Knife Key)

Model No.: **A03TAA**

to which this declaration relates, complies with the essential protection requirements of R&TTE Directive (1999/5/ EC).  
The product is compliant with the following standards and/or normative documents:

- |                                    |  |
|------------------------------------|--|
| - Efficient use of radio spectrum: | EN 300 220-1 V2.3.1 (2010-02), EN 300 220-2 V2.3.1 (2010-02) |
| - Electromagnetic compatibility:   | EN 301 489-1 V1.8.1 (2008-04), EN 301 489-3 V1.4.1 (2002-08) |
| - Electrical Safety:               | EN 60950-1: 2006 + A11:2009 + A1:2010                        |

CE marking: **CE 0682**

Créteil, October the 21th of 2014

Jérôme Hugot  
Certification & Regulation

Česky [Czech]	Valeo Comfort and Driving Assistance tímto prohlašuje, že tento A03TAA je ve shodě se základními požadavky a dalšími příslušnými ustanoveními směrnice 1999/5/ES.
Hrvatski [Croatian]	Ovime, Valeo Comfort and Driving Assistance izjavljuje da je model A03TAA je u skladu sa osnovnim zahtjevima i drugim relevantnim odredbama Direktive 1999/5/EC.
Dansk [Danish]	Undertegnede Valeo Sécurité Habitacle erklærer herved, at følgende udstyr A03TAA overholder de væsentlige krav og øvrige relevante krav i direktiv 1999/5/EF.
Deutsch [German]	Hiermit erklärt Valeo Sécurité Habitacle, dass sich das Model A03TAA in Übereinstimmung mit den grundlegenden Anforderungen und den übrigen einschlägigen Bestimmungen der Richtlinie 1999/5/EG befindet.
Eesti [Estonian]	Käesolevaga kinnitab Valeo Sécurité Habitacle seadme A03TAA vastavust direktiivi 1999/5/EÜ põhinõuetele ja nimetatud direktiivist tulenevatele teistele asjakohastele sätetele.
English	Hereby, Valeo Sécurité Habitacle declares that the model A03TAA is in compliance with the essential requirements and other relevant provisions of Directive 1999/5/EC.
Español [Spanish]	Por medio de la presente Valeo Sécurité Habitacle declara que A03TAA cumple con los requisitos esenciales y cualesquiera otras disposiciones aplicables o exigibles de la Directiva 1999/5/CE.
Ελληνική [Greek]	Με την παρούσα Valeo Sécurité Habitacle δηλώνει ότι A03TAA συμμορφώνεται προς τις ουσιαστικές απαιτήσεις και τις λοιπές σχετικές διατάξεις της οδηγίας 1999/5/ΕΚ.
Français [French]	Par la présente Valeo Sécurité Habitacle déclare que les appareils modèle A03TAA sont conformes aux exigences essentielles et aux autres dispositions pertinentes de la directive 1999/5/CE.
Italiano [Italian]	Con la presente Valeo Sécurité Habitacle dichiara che questo A03TAA è conforme ai requisiti essenziali ed alle altre disposizioni pertinenti stabilite dalla direttiva 1999/5/CE.
Latviski [Latvian]	Ar šo Valeo Sécurité Habitacle deklarē, ka A03TAA atbilst Direktīvas 1999/5/EK būtiskajām prasībām un citiem ar to saistītajiem noteikumiem.
Lietuvių [Lithuanian]	Šiuo Valeo Sécurité Habitacle deklaruoją, kad šis A03TAA atitinka esminius reikalavimus ir kitas 1999/5/EB Direktyvos nuostatas.
Nederlands [Dutch]	Hierbij verklaart Valeo Sécurité Habitacle dat het toestel A03TAA in overeenstemming is met de essentiële eisen en de andere relevante bepalingen van richtlijn 1999/5/EG.
Malta [Maltese]	Hawnhekk, Valeo Sécurité Habitacle, jiddikjara li dan A03TAA jikkonforma mal-htigijiet essenzzjali u ma provvedimenti oħrajn relevanti li hemm fid-Direttiva 1999/5/EC.
Magyar [Hungarian]	Alulírott, Valeo Sécurité Habitacle nyilatkozom, hogy a A03TAA megfelel a vonatkozó alapvető követelményeknek és az 1999/5/EC irányelv egyéb előírásainak.
Polski [Polish]	Niniejszym Valeo Sécurité Habitacle oświadczam, że A03TAA jest zgodny z zasadniczymi wymogami oraz pozostałymi stosownymi postanowieniami Dyrektywy 1999/5/EC.
Português [Portuguese]	Valeo Sécurité Habitacle declara que este A03TAA está conforme com os requisitos essenciais e outras disposições da Directiva 1999/5/CE.
Slovensko [Slovenian]	Valeo Sécurité Habitacle izjavlja, da je ta A03TAA v skladu z bistvenimi zahtevami in ostalimi relevantnimi določili direktive 1999/5/ES.
Slovensky [Slovak]	Valeo Sécurité Habitacle týmto vyhlasuje, že A03TAA spĺňa základné požiadavky a všetky príslušné ustanovenia Smernice 1999/5/ES.
Suomi [Finnish]	Valeo Sécurité Habitacle vakuuttaa täten että A03TAA tyyppinen laite on direktiivin 1999/5/EY oleellisten vaatimusten ja sitä koskevien direktiivin muiden ehtojen mukainen.
Svenska [Swedish]	Härmed intygar Valeo Sécurité Habitacle att denna A03TAA står i överensstämmelse med de väsentliga egenskapskrav och övriga relevanta bestämmelser som framgår av direktiv 1999/5/EG.
Íslenska [Icelandic]	Hér með lýsir Valeo Sécurité Habitacle yfir því að A03TAA er í samræmi við grunnkröfur og aðrar kröfur, sem gerðar eru í tilskipun 1999/5/EC.
Norsk [Norwegian]	Valeo Sécurité Habitacle erklærer herved at utstyret A03TAA er i samsvar med de grunnleggende krav og øvrige relevante krav i direktiv 1999/5/EF.

Crnogorski jezik [Montenegrin]	Ovime, Valeo Comfort and Driving Assistance izjavljuje da je model A03TAA je u skladu sa osnovnim zahtjevima i drugim relevantnim odredbama Direktive 1999/5/EC.
српски [Serbian]	Овиме, Valeo Comfort and Driving Assistance изјављује да је А03ТАА модел је у складу са основним захтевима и другим релевантним одредбама Директиве 1999/5/ЕЦ.



Comfort and Driving Assistance Systems

## Declaration of Conformity

in accordance with 1999/5/EC (R&TTE Directive)

We,

Manufacturer: Valeo Comfort and Driving Assistance

Address: 76, rue Auguste Perret  
F-94046 Créteil - Cedex  
France

hereby declare under our sole responsibility that the product:

Product name: RF Receiver

Model No.: **A03RAA**

to which this declaration relates, complies with the essential protection requirements of R&TTE Directive (1999/5/ EC).  
The product is compliant with the following standards and/or normative documents:

- |                                    |  |
|------------------------------------|--|
| - Efficient use of radio spectrum: | EN 300 220-1 V2.3.1 (2010-02), EN 300 220-2 V2.3.1 (2010-02) |
| - Electromagnetic compatibility:   | EN 301 489-1 V1.8.1 (2008-04), EN 301 489-3 V1.4.1 (2002-08) |
| - Electrical Safety:               | EN 60950-1: 2006 + A11:2009 + A1:2010                        |

CE marking:



Créteil, October the 21th of 2014

Jérôme Hugot  
Certification & Regulation

**VALEO COMFORT AND DRIVING ASSISTANCE** - 76 Rue Auguste Perret - ZI Europarc - 94046 Créteil Cedex - France  
Tel. +33 (0)1 48 84 54 00 - Fax +33 (0)1 48 84 54 53  
S.A.S. au capital de 13 387 965 Euros – 438 809 667 RCS Créteil  
[www.valeo.com](http://www.valeo.com)

Česky [Czech]	Valeo Comfort and Driving Assistance tímto prohlašuje, že tento A03RAA je ve shodě se základními požadavky a dalšími příslušnými ustanoveními směrnice 1999/5/ES.
Hrvatski [Croatian]	Ovime, Valeo Comfort and Driving Assistance izjavljuje da je model A03RAA je u skladu sa osnovnim zahtjevima i drugim relevantnim odredbama Direktive 1999/5/EC.
Dansk [Danish]	Undertegnede Valeo Sécurité Habitable erklærer herved, at følgende udstyr A03RAA overholder de væsentlige krav og øvrige relevante krav i direktiv 1999/5/EF.
Deutsch [German]	Hiermit erkläre Valeo Sécurité Habitable, dass sich das Model A03RAA in Übereinstimmung mit den grundlegenden Anforderungen und den übrigen einschlägigen Bestimmungen der Richtlinie 1999/5/EG befindet.
Eesti [Estonian]	Käesolevaga kinnitab Valeo Sécurité Habitable seadme A03RAA vastavust direktiivi 1999/5/EÜ põhinõuetele ja nimetatud direktiivist tulenevatele teistele asjakohastele sätetele.
English	Hereby, Valeo Sécurité Habitable declares that the model A03RAA is in compliance with the essential requirements and other relevant provisions of Directive 1999/5/EC.
Español [Spanish]	Por medio de la presente Valeo Sécurité Habitable declara que A03RAA cumple con los requisitos esenciales y cualesquiera otras disposiciones aplicables o exigibles de la Directiva 1999/5/CE.
Ελληνικά [Greek]	Με την παρούσα Valeo Sécurité Habitable δηλώνει ότι A03RAA συμμορφώνεται προς τo ουσιωδείο απαιτησιο και τιο λoυτεο σχετικεο διαταξιο τηο οδηγιο 1999/5/ΕΚ.
Français [French]	Par la présente Valeo Sécurité Habitable déclare que les appareils modèle A03RAA sont conformes aux exigences essentielles et aux autres dispositions pertinentes de la directive 1999/5/CE.
Italiano [Italian]	Con la presente Valeo Sécurité Habitable dichiara che questo A03RAA è conforme ai requisiti essenziali ed alle altre disposizioni pertinenti stabilite dalla direttiva 1999/5/CE.
Latviski [Latvian]	Ar šo Valeo Sécurité Habitable deklarē, ka A03RAA atbilst Direktīvas 1999/5/EK būtiskajām prasībām un citiem ar to saistītajiem noteikumiem.
Lietuvių [Lithuanian]	Šiuo Valeo Sécurité Habitable deklaruoją, kad šis A03RAA atitinka esminius reikalavimus ir kitas 1999/5/EB Direktyvos nuostatas.
Nederlands [Dutch]	Hierbij verklaart Valeo Sécurité Habitable dat het toestel A03RAA in overeenstemming is met de essentiële eisen en de andere relevante bepalingen van richtlijn 1999/5/EG.
Malti [Maltese]	Hawnhekk, Valeo Sécurité Habitable, jiddikjara li dan A03RAA jikkonforma mal-htigijiet essenzzjali u ma provvedimenti oħrajn relevanti li hemm fid-Direttiva 1999/5/EC.
Magyar [Hungarian]	Alulírott, Valeo Sécurité Habitable nyilatkozom, hogy a A03RAA megfelel a vonatkozó alapvető követelményeknek és az 1999/5/EC irányelv egyéb előírásainak.
Polski [Polish]	Niniejszym Valeo Sécurité Habitable oświadczam, że A03RAA jest zgodny z zasadniczymi wymogami oraz pozostałymi stosownymi postanowieniami Dyrektywy 1999/5/EC.
Português [Portuguese]	Valeo Sécurité Habitable declara que este A03RAA está conforme com os requisitos essenciais e outras disposições da Directiva 1999/5/CE.
Slovensko [Slovenian]	Valeo Sécurité Habitable izjavlja, da je ta A03RAA v skladu z bistvenimi zahtevami in ostalimi relevantnimi določili direktive 1999/5/ES.
Slovensky [Slovak]	Valeo Sécurité Habitable týmto vyhlasuje, že A03RAA spĺňa základné požiadavky a všetky príslušné ustanovenia Smernice 1999/5/ES.
Suomi [Finnish]	Valeo Sécurité Habitable vakuuttaa täten että A03RAA tyyppinen laite on direktiivin 1999/5/EY oleellisten vaatimusten ja sitä koskevien direktiivin muiden ehtojen mukainen.
Svenska [Swedish]	Härmed intygar Valeo Sécurité Habitable att denna A03RAA står i överensstämmelse med de väsentliga egenskapskrav och övriga relevanta bestämmelser som framgår av direktiv 1999/5/EG.
Íslenska [Icelandic]	Hér með lýsir Valeo Sécurité Habitable yfir því að A03RAA er í samræmi við grunnkröfur og aðrar kröfur, sem gerðar eru í tilskipun 1999/5/EC.
Norsk [Norwegian]	Valeo Sécurité Habitable erklærer herved at utstyret A03RAA er i samsvar med de grunnleggende krav og øvrige relevante krav i direktiv 1999/5/EF.

Crnogorski jezik [Montenegrin]	Ovime, Valeo Comfort and Driving Assistance izjavljuje da je model A03RAA je u skladu sa osnovnim zahtjevima i drugim relevantnim odredbama Direktive 1999/5/EC.
српски [Serbian]	Овиме, Valeo Comfort and Driving Assistance изјављује да је А03РАА модел је у складу са основним захтевима и другим релевантним одредбама Директиве 1999/5/ЕЦ.

 AVISO**■ Para evitar el deterioro de la llave**

- No deje caer las llaves, no las someta a impactos fuertes, ni las doble.
- No exponga las llaves a altas temperaturas durante períodos prolongados de tiempo.
- No deje que las llaves se mojen o se laven en una lavadora ultrasónica, etc.
- No enganche ningún material metálico o magnético a las llaves ni las deje cerca de ese tipo de materiales.
- No desmonte las llaves.
- No adhiera pegatinas ni otros objetos a la superficie de la llave electrónica y la llave (con función de control remoto inalámbrico).
- Vehículos con sistema de llave inteligente: No coloque las llaves cerca de objetos que generen campos magnéticos, tales como aparatos de televisión, sistemas de audio y cocinas de inducción o equipos electromédicos, como aparatos de terapia de baja frecuencia.

**■ Al portar la llave electrónica (vehículos con sistema de llave inteligente)**

Mantenga la llave electrónica a una distancia de al menos 10 cm (3,9 pul.) con respecto a los dispositivos electrónicos que estén encendidos. Las ondas de radio que emiten los aparatos eléctricos situados a 10 cm (3,9 pul.) de la llave electrónica pueden interferir con la llave e impedir que funcione correctamente.

**■ En caso de producirse un funcionamiento incorrecto del sistema de llave inteligente u otros problemas relacionados con la llave (vehículos con sistema de llave inteligente)**

Lleve su vehículo con todas las llaves electrónicas que le entregaron con su vehículo a un concesionario o taller Toyota autorizado, o a otro profesional con la cualificación y el equipo necesarios.

**■ Si se pierde una llave electrónica (vehículos con sistema de llave inteligente)**

Si sigue sin encontrar la llave electrónica, el riesgo de robo del vehículo aumenta considerablemente. Acuda inmediatamente a un concesionario o taller Toyota autorizado, o a otro profesional con la cualificación y el equipo necesarios, con todas las llaves electrónicas restantes que le entregaron con el vehículo.

## Puertas laterales

### Desbloqueo y bloqueo de las puertas desde el exterior

#### ◆ Función de entrada (vehículos con sistema de llave inteligente)

Lleve la llave electrónica para activar esta función.

- 1 Agarre la manilla de la puerta delantera para desbloquear todas las puertas.

Asegúrese de tocar el sensor de la parte trasera de la manilla.

Las puertas no pueden desbloquearse durante los 3 segundos posteriores al bloqueo de las puertas.

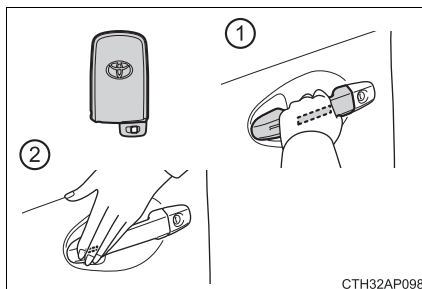

- 2 Toque el sensor de bloqueo (la hendidura del lateral de la manilla de la puerta delantera) para bloquear todas las puertas.

Compruebe que la puerta está bloqueada correctamente.

#### ◆ Control remoto inalámbrico

► Vehículos sin sistema de llave inteligente

- 1 Bloquea todas las puertas  
Compruebe que la puerta está bloqueada correctamente.
- 2 Desbloquea todas las puertas

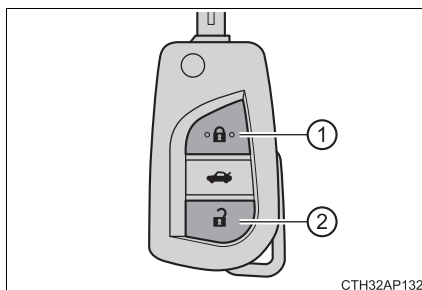

CTH32AP132



▶ Vehículos con sistema de llave inteligente

- ① Bloquea todas las puertas  
Compruebe que la puerta está bloqueada correctamente.
- ② Desbloquea todas las puertas

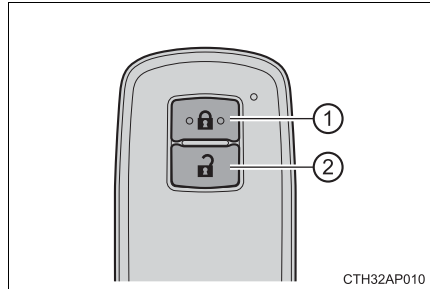

◆ **Llave**

Al girar la llave, las puertas se accionarán del siguiente modo:

▶ Vehículos sin sistema de llave inteligente

- ① Bloquea todas las puertas
- ② Desbloquea todas las puertas

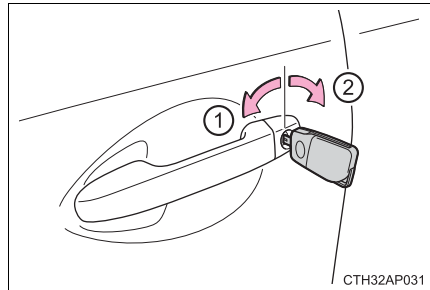

▶ Vehículos con sistema de llave inteligente

Las puertas también pueden bloquearse y desbloquearse con la llave mecánica. (→P. 607)

### ■ Señales de funcionamiento

Los intermitentes de emergencia parpadean para indicar que las puertas se han bloqueado/desbloqueado mediante la función de entrada o el control remoto inalámbrico. (Bloqueado: Una vez; Desbloqueado: Dos veces)

### ■ Función de seguridad

▶ Vehículos sin sistema de llave inteligente

Si alguna puerta no se abre en aproximadamente 30 segundos después de haber desbloqueado el vehículo mediante el control remoto inalámbrico, la función de seguridad bloqueará automáticamente el vehículo de nuevo.

▶ Vehículos con sistema de llave inteligente

Si alguna puerta no se abre en aproximadamente 30 segundos después de haber desbloqueado el vehículo mediante la función de entrada o el control remoto inalámbrico, la función de seguridad bloqueará automáticamente el vehículo de nuevo. (No obstante, en función de la ubicación de la llave electrónica, la llave podría ser detectada en el interior del vehículo. En este caso, el vehículo podrá desbloquearse.)

### ■ Si la puerta no se puede bloquear mediante el sensor de bloqueo ubicado en la superficie de la manilla de la puerta delantera (vehículos con sistema de llave inteligente)

Toque el sensor de bloqueo con la palma de su mano.

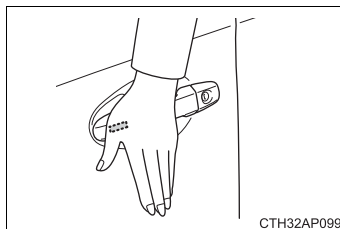

### ■ Indicador acústico de bloqueo de puerta (vehículos con sistema de llave inteligente)

Si se intenta bloquear las puertas mediante la función de entrada o el control remoto inalámbrico cuando una de ellas no está totalmente cerrada, se escuchará un indicador acústico durante 5 segundos. Cierre completamente la puerta para detener el indicador acústico y vuelva a bloquear las puertas.

### ■ Alarma (si está instalada)

Si se utiliza la función de entrada o el control remoto inalámbrico para bloquear las puertas, se activará el sistema de alarma. (→P. 87)

### ■ Si el sistema de llave inteligente o el control remoto inalámbrico no funcionan correctamente

Vehículos con sistema de llave inteligente: Utilice la llave mecánica para bloquear y desbloquear las puertas. (→P. 607)

Cambie la pila de la llave por una nueva en caso de que se agote. (→P. 521)

## Desbloqueo y bloqueo de las puertas desde el interior

### ◆ Interruptor de bloqueo de la puerta

- ① Bloquea todas las puertas
- ② Desbloquea todas las puertas

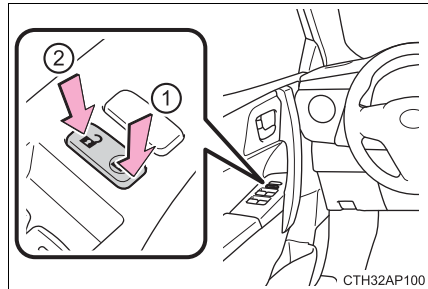

### ◆ Botones internos de bloqueo

- ① Bloquea la puerta
- ② Desbloquea la puerta

Las puertas delanteras se pueden abrir tirando de la manilla interior aunque los botones de bloqueo estén en la posición de bloqueo.

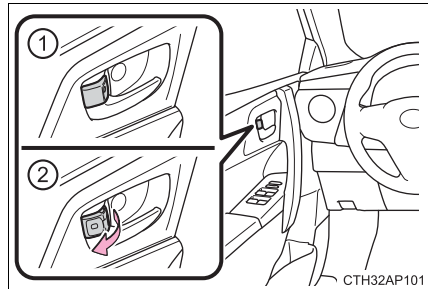

## Bloqueo de las puertas delanteras desde el exterior sin llave

- 1 Coloque el botón interno de bloqueo en la posición de bloqueo.
- 2 Cierre la puerta mientras tira de la manilla de la puerta.

### ► Vehículos sin sistema de llave inteligente

Si la llave se encuentra en el interruptor del motor, no es posible bloquear la puerta.

### ► Vehículos con sistema de llave inteligente

No es posible bloquear la puerta si el interruptor del motor está en el modo ACCESSORY o IGNITION ON, o si la llave electrónica está en el interior del vehículo.

Es posible que la llave no se detecte correctamente y que la puerta esté bloqueada.

### Seguro de protección para niños de la puerta trasera

Cuando está puesto el seguro, no se puede abrir la puerta desde el interior del vehículo.

- ① Desbloqueo
- ② Bloqueo

Se pueden activar estos seguros para impedir que los niños abran las puertas traseras. Empuje hacia abajo los interruptores de ambas puertas traseras para bloquear las dos puertas traseras.

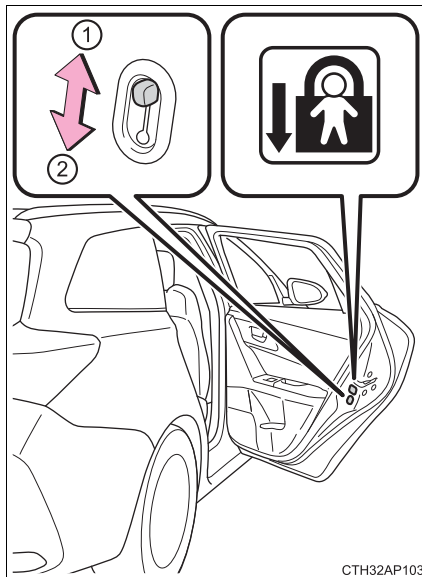

#### ■ Indicador acústico de aviso de puerta abierta

Si una puerta o el portón trasero no están completamente cerrados, sonará un indicador acústico cuando la velocidad del vehículo alcance 5 km/h (3 mph).

Vehículos con solamente 2 contadores: La(s) puerta(s) o portón trasero abiertos se indican en el visualizador de información múltiple.

#### ■ Condiciones que afectan el funcionamiento del sistema de llave inteligente o el control remoto inalámbrico

- ▶ Vehículos sin sistema de llave inteligente

→P. 127

- ▶ Vehículos con sistema de llave inteligente

→P. 150

**ADVERTENCIA****■ Para evitar un accidente**

Respete las siguientes precauciones al conducir el vehículo.

De lo contrario, se puede abrir una puerta y se puede caer el ocupante, provocando lesiones graves o mortales.

- Asegúrese de que todas las puertas están correctamente cerradas y bloqueadas.
- No tire de la manilla interior de las puertas mientras esté conduciendo.  
Preste especial atención a la puerta del conductor y a la puerta del pasajero, ya que la puerta podría abrirse incluso si el botón interno de bloqueo está en la posición de bloqueo.
- Active los seguros de protección para niños de las puertas traseras cuando estén presentes niños en los asientos traseros.

## Portón trasero

El portón trasero se puede bloquear/desbloquear y abrir mediante los procedimientos siguientes.

### Desbloqueo y bloqueo del portón trasero

#### ■ Interruptor de bloqueo de la puerta

→P. 139

#### ■ Función de entrada (vehículos con sistema de llave inteligente)

- ① Pulse el botón para desbloquear el portón trasero.

La puerta no puede desbloquearse durante los 3 segundos posteriores al bloqueo de la puerta.

- ② Pulse el botón para bloquear el portón trasero.

Compruebe que la puerta está bloqueada correctamente.

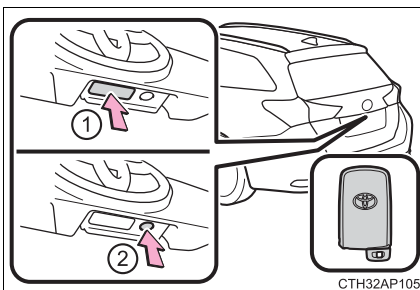

#### ■ Control remoto inalámbrico

##### ▶ Vehículos sin sistema de llave inteligente

- ① Bloquea todas las puertas

Compruebe que la puerta está bloqueada correctamente.

- ② Desbloquea el portón trasero

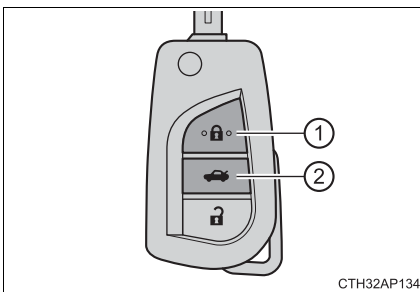

##### ▶ Vehículos con sistema de llave inteligente

→P. 136

#### ■ Llave

→P. 137

### Apertura del portón trasero

Levante el portón trasero mientras presiona hacia arriba el interruptor de apertura del portón trasero.

El portón trasero no se puede cerrar inmediatamente tras presionar el interruptor de apertura del portón trasero.

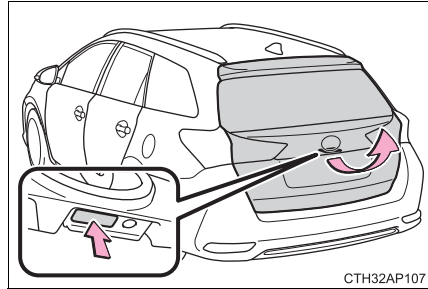

CTH32AP107

### Señales de funcionamiento

Los intermitentes de emergencia parpadean para indicar que las puertas se han bloqueado/desbloqueado mediante la función de entrada o el control remoto inalámbrico. (Bloqueado: una vez; Desbloqueado: dos veces)

### Indicador acústico de aviso de puerta abierta

Si una puerta o el portón trasero no están completamente cerrados, sonará un indicador acústico cuando la velocidad del vehículo alcance 5 km/h (3 mph).

Vehículos con solamente 2 contadores: La(s) puerta(s) o portón trasero abiertos se indican en el visualizador de información múltiple.

### Al cerrar el portón trasero

Baje el portón trasero con la manilla del portón trasero y asegúrese de empujarlo hacia abajo desde fuera para cerrarlo.

Tenga cuidado de no tirar del portón trasero hacia un lado al cerrarlo con la manilla.

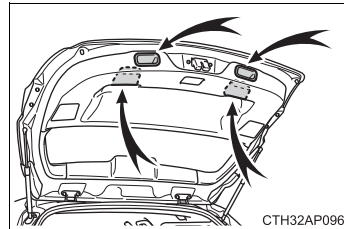

CTH32AP096

### Luz del compartimento del portaequipajes

La luz del compartimento del portaequipajes se enciende cuando se abre el portón trasero.

### ■ Si el mecanismo de apertura del portón trasero no funciona

El portón trasero se puede accionar desde el interior.

- 1 Utilizando un destornillador, extraiga la cubierta.

Para proteger la tapa, coloque un trapo entre el destornillador de cabeza plana y la tapa, tal y como se muestra en la ilustración.

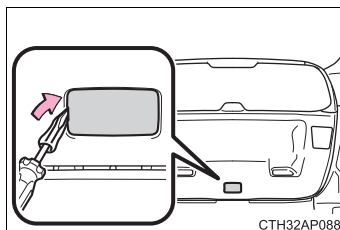

- 2 Mueva la palanca.

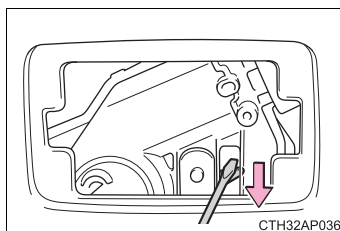

### ADVERTENCIA

#### ■ Precauciones durante la conducción

- Mantenga el portón trasero cerrado mientras conduce.

Si se deja el portón trasero abierto, durante la conducción podría golpear objetos cercanos o el equipaje podría salir despedido de forma inesperada y provocar un accidente.

Además, podrían entrar gases de escape en el vehículo, provocando graves daños para la salud o incluso la muerte. Asegúrese de cerrar el portón trasero antes de conducir.

- Antes de conducir el vehículo, asegúrese de que el portón trasero está perfectamente cerrado. Si el portón trasero no está bien cerrado, podría abrirse de forma inesperada durante la conducción, causando un accidente.
- Nunca deje que nadie se sienta en el compartimento del portaequipajes. En caso de frenar repentinamente o durante una colisión, corren el peligro de sufrir lesiones graves o mortales.



## ADVERTENCIA

### ■ Cuando hay niños en el vehículo

Respete las siguientes precauciones.

En caso contrario, se pueden producir lesiones graves o mortales.

- No permita que los niños jueguen en el compartimento del portaequipajes. Si un niño queda accidentalmente encerrado en el compartimento del portaequipajes, podría asfixiarse por hipertermia o sufrir otras lesiones.
- No deje que los niños abran o cierren el portón trasero. Si lo hace, el portón trasero podría accionarse de forma inesperada, o las manos, cabeza o cuello del niño podrían quedar atrapados al cerrar el portón trasero.

### ■ Accionamiento del portón trasero

Respete las siguientes precauciones.

En caso contrario, alguna parte del cuerpo podría quedar atrapada, con el consiguiente riesgo de lesiones graves o mortales.

- Elimine cualquier carga pesada, como nieve y hielo, del portón trasero antes de abrirlo. De lo contrario el portón trasero se puede cerrar nuevamente de forma repentina después de abrirlo.
- Cuando abra o cierre el portón trasero, asegúrese bien de que el espacio de alrededor es seguro.
- Si hay alguien cerca, asegúrese de que se encuentre a una distancia segura y avísele de que va a abrir o cerrar el portón trasero.
- Tenga cuidado al abrir o cerrar el portón trasero si hace mucho viento, ya que podría causar movimientos bruscos.
- El portón trasero podría cerrarse repentinamente si no está totalmente abierto. Es más difícil abrir o cerrar el portón trasero en una pendiente que en una superficie llana, así que esté atento ante la posibilidad de que el portón trasero se abra o se cierre por sí solo de forma inesperada. Asegúrese de que el portón trasero está totalmente abierto y seguro antes de utilizar el compartimento del portaequipajes.

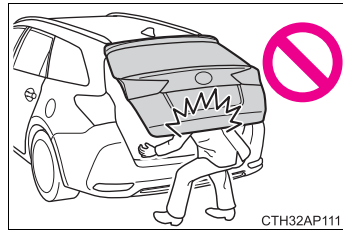

CTH32AP111

### ⚠ ADVERTENCIA

- Cuando cierre el portón trasero, tenga el máximo cuidado para evitar pillarse los dedos, etc.
- Cuando cierre el portón trasero, haga presión ligeramente sobre su superficie exterior. Si utiliza la manilla del portón trasero para cerrar totalmente el portón trasero, tenga cuidado de no pillarse las manos o los brazos.

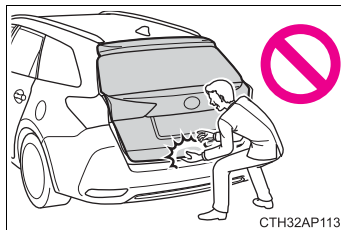

- No tire del pistón amortiguador del portón trasero para cerrar el portón trasero, ni se apoye en el pistón amortiguador del portón trasero. Si lo hace, puede que se pille las manos o que se rompa el pistón del portón trasero y se provoque un accidente.
- Si el portón trasero lleva un soporte para bicicletas u otro objeto pesado similar instalado en el portón trasero, es posible que vuelva a cerrarse repentinamente después de abrirlo y causar lesiones en las manos, la cabeza o el cuello de alguna persona. Si va a instalar un accesorio en el portón trasero, se recomienda que sea una pieza original de Toyota.

### ⚠ AVISO

#### ■ Pistones amortiguadores del portón trasero

El portón trasero está equipado con pistones amortiguadores que sujetan el portón trasero.

Respete las siguientes precauciones.

En caso contrario, el pistón del portón trasero podría dañarse y funcionar incorrectamente.

- No adhiera ningún objeto extraño, como pegatinas, láminas de plástico o adhesivos a la barra del pistón amortiguador.
- No toque la barra del pistón amortiguador con guantes ni con otros artículos de tela.
- No adhiera al portón trasero accesorios que no sean piezas originales de Toyota.
- No ponga la mano en el pistón amortiguador ni aplique fuerzas laterales sobre el mismo.

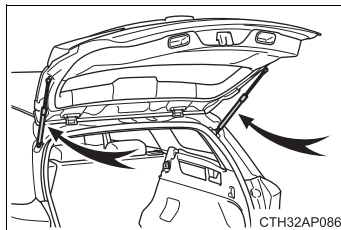

## Sistema de llave inteligente\*

Simplemente llevando la llave electrónica consigo, por ejemplo, en el bolsillo, puede realizar las siguientes operaciones. El conductor debe llevar siempre consigo la llave electrónica.

- Bloquea y desbloquea las puertas (→P. 136)
- Bloquea y desbloquea el portón trasero (→P. 142)
- Arranca el motor (→P. 216)

### ■ Ubicación de la antena

- ① Antenas fuera del habitáculo
- ② Antenas dentro del habitáculo
- ③ Antena dentro del compartimento del portaequipajes
- ④ Antena fuera del compartimento del portaequipajes

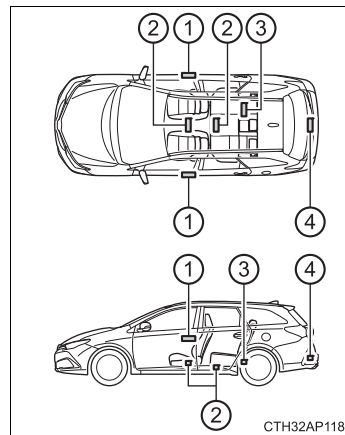

### ■ Rango efectivo (áreas en las que la llave electrónica puede ser detectada)

- Cuando bloquee o desbloquee las puertas

El sistema funciona siempre y cuando la llave electrónica esté a 0,7 m (2,3 pies) de la manilla exterior de la puerta delantera y del portón trasero. (Sólo funcionan las puertas que detectan la llave.)

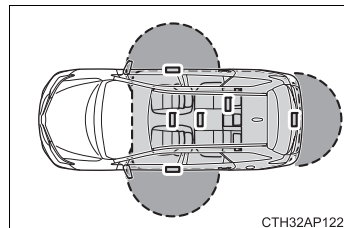

- Cuando arranque el motor o cambie los modos del interruptor del motor

El sistema funciona siempre y cuando la llave electrónica esté en el interior del vehículo.

\*: Si está instalado

### ■ Alarmas e indicadores de aviso

#### ► Vehículos con 3 contadores

Para evitar el robo del vehículo y accidentes imprevisibles resultantes de un funcionamiento erróneo, se utiliza una combinación de indicadores acústicos exteriores e interiores, así como luces de aviso. Tome las medidas adecuadas según la luz de aviso que se encienda. (→P. 563)

#### ► Vehículos con 2 contadores

Para evitar el robo del vehículo y accidentes resultantes de un funcionamiento erróneo, se utiliza una combinación de indicadores acústicos exteriores e interiores, así como luces de aviso que se muestran en el visualizador de información múltiple. Tome las medidas apropiadas basándose en el mensaje visualizado. (→P. 569)

Cuando solamente suene una alarma, las circunstancias y procedimientos de corrección son los siguientes.

Alarma	Situación	Procedimiento correctivo
El indicador acústico exterior suena una vez durante 5 segundos	Vehículos con 3 contadores: Se ha intentado bloquear las puertas con el sistema de llave inteligente mientras la llave electrónica todavía se encontraba en el interior del vehículo.	Saque la llave electrónica del vehículo y vuelva a bloquear las puertas.
	Se ha intentado bloquear el vehículo con una puerta abierta.	Cierre todas las puertas y vuelva a bloquearlas.
El indicador acústico interior suena ininterrumpidamente	El interruptor del motor se ha puesto en el modo ACCESSORY con la puerta del conductor abierta (o se ha abierto la puerta del conductor con el interruptor del motor en el modo ACCESSORY).	Apague el interruptor del motor y cierre la puerta del conductor.
Vehículos con 3 contadores: El indicador acústico interior suena una vez y el indicador acústico exterior suena una vez durante 5 segundos	Se ha intentado bloquear una de las puertas delanteras abriendo una puerta y colocando el botón interno de bloqueo en la posición de bloqueo y luego cerrando la puerta tirando de la manilla exterior de la puerta con la llave electrónica todavía dentro del vehículo.	Saque la llave electrónica del vehículo y vuelva a bloquear las puertas.

Alarma	Situación	Procedimiento correctivo
Vehículos con 3 contadores: El indicador acústico interior suena ininterrumpidamente*	Se abrió la puerta del conductor con la palanca de cambios en una posición distinta de P y el interruptor del motor no apagado.	Ponga la palanca de cambios en la posición P.

\*: Vehículos con Multidrive

■ **Si el indicador del sistema de llave inteligente parpadea en amarillo (vehículos con 3 contadores) o se muestra “Inspeccione el sistema de entrada y arranque.” en el visualizador de información múltiple (vehículos con 2 contadores)**

Es posible que el sistema no funcione correctamente. Lleve inmediatamente a revisar el vehículo a un concesionario o taller Toyota autorizado, o a otro profesional con la cualificación y el equipo necesarios.



■ **Función de ahorro de batería**

La función de ahorro de batería se activará para evitar que la pila de la llave electrónica y la batería del vehículo se descarguen mientras el vehículo no se ponga en marcha durante un largo periodo de tiempo.

- El sistema de llave inteligente podría tardar en desbloquear las puertas en las siguientes situaciones.
  - Se ha dejado la llave electrónica en un radio de aproximadamente 2 m (6 pies) durante 10 minutos o más.
  - El sistema de llave inteligente no ha sido utilizado durante 5 días o más.
- Si el sistema de llave inteligente no ha sido utilizado en 14 días o más, ninguna de las puertas podrá desbloquearse, a excepción de la puerta del conductor. En tal caso, sujete la manilla de la puerta del conductor o utilice el control remoto inalámbrico o la llave mecánica para desbloquear las puertas.

■ **Función de ahorro de la pila de la llave electrónica**

Cuando está activado el modo de ahorro de la pila, se reduce el consumo de la pila evitando que la llave electrónica reciba ondas de radio.

Pulse  dos veces mientras mantiene pulsado . Confirme que el indicador de la llave electrónica parpadea 4 veces.

Mientras que el modo de ahorro de la pila esté activado, no se podrá utilizar el sistema de llave inteligente. Para cancelar esta función, pulse uno de los botones de la llave electrónica.

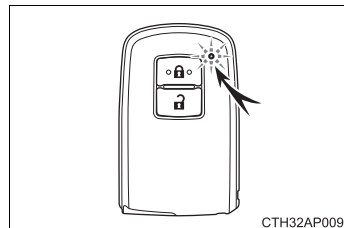

**■ Circunstancias que afectan al funcionamiento**

El sistema de llave inteligente utiliza ondas de radio de corto alcance. En las siguientes situaciones, puede verse afectada la comunicación entre la llave electrónica y el vehículo, lo que impedirá el correcto funcionamiento del sistema de llave inteligente, del control remoto inalámbrico y del sistema inmovilizador del motor.

(Modos de solucionarlo: →P. 607)

- Cuando se agota la pila de la llave electrónica
- Cerca de una torre de TV, planta eléctrica, gasolinera, emisora de radio, pantalla gigante, aeropuerto u otra instalación que genere ondas de radio potentes o ruido eléctrico
- Cuando lleve consigo una radio portátil, un teléfono móvil, un teléfono inalámbrico u otro dispositivo de comunicación inalámbrico
- Cuando la llave electrónica está en contacto o queda cubierta por los siguientes objetos metálicos
  - Tarjetas envueltas en papel de aluminio
  - Cajetillas de cigarrillos recubiertas de papel de aluminio en el interior
  - Carteras o bolsas metálicas
  - Monedas
  - Calentadores de manos metálicos
  - Soportes de almacenamiento como discos CD y DVD
- Cuando se utilicen otras llaves inalámbricas (que emitan ondas de radio) en las proximidades
- Al llevar la llave electrónica junto con los siguientes dispositivos que emiten ondas de radio
  - La llave electrónica de otro vehículo o una llave inalámbrica que emita ondas de radio
  - Ordenadores personales o asistentes digitales personales (PDA)
  - Reproductores de audio digital
  - Consolas de juegos portátiles
- Si el tinte de la ventanilla tiene cierto contenido metálico o hay objetos metálicos colocados en la luna trasera
- Cuando la llave electrónica está situada cerca de un cargador de batería o de dispositivos electrónicos

**■ Nota para la función de entrada**

- Aunque la llave electrónica esté dentro del rango efectivo (áreas de detección), el sistema podría no funcionar correctamente en los siguientes casos:
  - La llave electrónica está demasiado cerca de la ventanilla o la manilla exterior de la puerta, cerca del suelo, o en un lugar elevado cuando las puertas están bloqueadas o desbloqueadas.
  - La llave electrónica está cerca del suelo o en un lugar en alto, o demasiado cerca del centro del parachoques trasero cuando se abre el portón trasero.
  - La llave electrónica está en el tablero de instrumentos, en la bandeja del portaequipajes o suelo, o en el portaobjetos de la puerta o en la guantera, cuando se arranca el motor o cuando se cambian los modos del interruptor del motor.
- No deje la llave electrónica sobre la parte superior del tablero de instrumentos ni cerca de los portaobjetos de la puerta al salir del vehículo. Según las condiciones de recepción de la onda de radio, la antena fuera del habitáculo podría detectarla y la puerta se bloquearía desde el exterior, lo que podría provocar que la llave electrónica se quedase en el interior del vehículo.
- Siempre y cuando la llave electrónica esté dentro del rango efectivo, cualquier persona podrá bloquear o desbloquear las puertas. Sin embargo, sólo las puertas que detectan la llave electrónica pueden utilizarse para desbloquear el vehículo.
- Incluso si la llave electrónica no está dentro del vehículo, se podría arrancar el motor si la llave electrónica está cerca de la ventanilla.
- Las puertas se pueden desbloquear o bloquear si se descarga gran cantidad de agua sobre la manilla de la puerta, por ejemplo, en caso de lluvia o en un túnel de lavado, si la llave electrónica se encuentra dentro de su radio de alcance. (Las puertas se bloquearán de forma automática transcurridos unos 30 segundos si no se abren ni se cierran las puertas.)
- Si utiliza el control remoto inalámbrico para bloquear las puertas cuando la llave electrónica se encuentra cerca del vehículo, existe la posibilidad de que la puerta no se desbloquee con la función de entrada. (Utilice el control remoto inalámbrico para desbloquear las puertas.)
- Si pulsa el sensor de bloqueo o desbloqueo de la puerta llevando guantes, podría impedir que se produzca la acción de bloqueo o desbloqueo.
- Cuando se lleva a cabo el procedimiento de bloqueo con el sensor de bloqueo, las señales de reconocimiento se mostrarán hasta dos veces consecutivas. Después, no volverá a mostrarse ninguna señal de reconocimiento.
- Si la manilla de la puerta se moja mientras la llave electrónica está dentro del rango efectivo, la puerta puede bloquearse y desbloquearse repetidamente. En ese caso, siga los procedimientos de corrección siguientes para lavar el vehículo:
  - Coloque la llave electrónica en un lugar a 2 m (6 pies) o más del vehículo. (Asegúrese de que no le roben la llave.)
  - Ponga la llave electrónica en el modo de ahorro de la pila para desactivar el sistema de llave inteligente. (→P. 149)

- Vehículos con 3 contadores: Si la llave electrónica se encuentra en el interior del vehículo y se moja una manilla de la puerta durante el lavado del coche, se emitirá un indicador acústico en el exterior del vehículo. Para apagar la alarma, bloquee todas las puertas.
- Vehículos con 2 contadores: Si la llave electrónica está dentro del vehículo y se moja la manilla de una puerta durante el lavado del vehículo, puede aparecer un mensaje en el visualizador de información múltiple y sonará un indicador acústico fuera del vehículo. Para apagar la alarma, bloquee todas las puertas.
- El sensor de bloqueo podría no funcionar correctamente si entra en contacto con hielo, nieve, barro, etc. Limpie el sensor de bloqueo e intente accionarlo de nuevo.
- Una operación repentina de la manilla o una operación de la manilla inmediatamente después de entrar en el rango efectivo podría evitar que las puertas se desbloqueen. Toque el sensor de desbloqueo de la puerta y verifique que las puertas están desbloqueadas antes de tirar nuevamente de la manilla de la puerta.
- Si hay otra llave electrónica en el área de detección, el desbloqueo de las puertas podría tardar un poco más tras accionar la manilla de la puerta.

#### ■ Cuando no conduzca el vehículo durante períodos prolongados

- Para evitar el robo del vehículo, no deje la llave electrónica en un radio de 2 m (6 pies) del vehículo.
- El sistema de llave inteligente se puede desactivar con anticipación. (→P. 648)

#### ■ Para utilizar el sistema correctamente

Asegúrese de llevar la llave electrónica cuando utilice el sistema. No acerque demasiado la llave electrónica al vehículo al accionar el sistema desde el exterior del mismo.

En función de la posición y de la forma de sujetar la llave electrónica, es posible que la llave no se detecte correctamente y que el sistema no funcione correctamente. (Es posible que la alarma se active por accidente o que la función de prevención de bloqueo de la puerta no funcione.)

#### ■ Si el sistema de llave inteligente no funciona correctamente

- Bloqueo y desbloqueo de las puertas: Use la llave mecánica. (→P. 607)
- Arranque del motor: →P. 608

#### ■ Personalización

Es posible modificar los ajustes (por ejemplo, el sistema de llave inteligente). (Características personalizables: →P. 648)

#### ■ Si el sistema de llave inteligente se ha desactivado en un ajuste personalizado

- Bloqueo y desbloqueo de las puertas:  
Utilice el control remoto inalámbrico o la llave mecánica. (→P. 136, 607)
- Arranque del motor y cambio de los modos del interruptor del motor: →P. 608
- Parada del motor: →P. 218



### ■ Certificación del sistema de llave inteligente

Hereby, TRCZ s.r.o., declares that this BA7EQ is in compliance with the essential requirements and other relevant provisions of Directive 1999/5/EC.
TRCZ s.r.o. vakuuttaa täten että BA7EQ tyyppinen laite on direktiivin 1999/5/EY oleellisten vaatimusten ja sitä koskevien direktiivin muiden ehtojen mukainen.
Hierbij verklaart TRCZ s.r.o. dat het toestel BA7EQ in overeenstemming is met de essentiële eisen en de andere relevante bepalingen van richtlijn 1999/5/EG.
Par la présente TRCZ s.r.o. déclare que l'appareil BA7EQ est conforme aux exigences essentielles et aux autres dispositions pertinentes de la directive 1999/5/CE.
Härmed intygar TRCZ s.r.o. att denna BA7EQ står i överensstämmelse med de väsentliga egenskapskrav och övriga relevanta bestämmelser som framgår av direktiv 1999/5/EG.
Undertegnede TRCZ s.r.o. erklærer herved, at følgende udstyr BA7EQ overholder de væsentlige krav og øvrige relevante krav i direktiv 1999/5/EF.
Hiermit erklärt TRCZ s.r.o., dass sich das Gerät BA7EQ in Übereinstimmung mit den grundlegenden Anforderungen und den übrigen einschlägigen Bestimmungen der Richtlinie 1999/5/EG befindet.
ΜΕ ΤΗΝ ΠΑΡΟΥΣΑ TRCZ s.r.o. ΔΗΛΩΝΕΙ ΟΤΙ ΒΑ7ΕQ ΣΥΜΜΟΡΦΩΝΕΤΑΙ ΠΡΟΣ ΤΙΣ ΟΥΣΙΩΔΕΙΣ ΑΠΑΙΤΗΣΕΙΣ ΚΑΙ ΤΙΣ ΛΟΙΠΕΣ ΣΧΕΤΙΚΕΣ ΔΙΑΤΑΞΕΙΣ ΤΗΣ ΟΔΗΓΙΑΣ 1999/5/ΕΚ.
Con la presente TRCZ s.r.o. dichiara che questo BA7EQ è conforme ai requisiti essenziali ed alle altre disposizioni pertinenti stabilite dalla direttiva 1999/5/CE.
Por medio de la presente TRCZ s.r.o. declara que el BA7EQ cumple con los requisitos esenciales y cualesquiera otras disposiciones aplicables o exigibles de la Directiva 1999/5/CE.
TRCZ s.r.o. declara que este BA7EQ está conforme com os requisitos essenciais e outras disposições da Directiva 1999/5/CE.
Hawnhekk, TRCZ s.r.o., jiddikjara li dan BA7EQ jikkonforma mal-ħtiġġiet essenzjali u ma provvedimenti oħrajn relevanti li hemm fid-Dirrettiva 1999/5/EC.
Käesolevaga kinnitab TRCZ s.r.o. seadme BA7EQ vastavust direktiivi 1999/5/EÜ põhinõuetele ja nimetatud direktiivist tulenevatele teistele asjakohastele sätetele.
Alulírott, TRCZ s.r.o. nyilatkozom, hogy a BA7EQ megfelel a vonatkozó alapvető követelményeknek és az 1999/5/EC irányelv egyéb előírásainak.
TRCZ s.r.o. týmto vyhlasuje, že BA7EQ splňa základné požiadavky a všetky príslušné ustanovenia Smernice 1999/5/ES.
TRCZ s.r.o. tímto prohlašuje, že tento BA7EQ je ve shodě se základními požadavky a dalšími příslušnými ustanoveními směrnice 1999/5/ES.

TRCZ s.r.o. izjavlja, da je ta BA7EQ v skladu z bistvenimi zahtevami in ostalimi relevantnimi določili direktive 1999/5/ES.
Šiuo TRCZ s.r.o. deklaruoja, kad šis BA7EQ atitinka esminius reikalavimus ir kitas 1999/5/EB Direktyvos nuostatas.
Ar šo TRCZ s.r.o. deklarē, ka BA7EQ atbilst Direktīvas 1999/5/EK būtiskajām prasībām un citiem ar to saistītajiem noteikumiem.
Niniejszym TRCZ s.r.o. oświadcza, że BA7EQ jest zgodny z zasadniczymi wymogami oraz pozostałymi stosownymi postanowieniami Dyrektywy 1999/5/EC.
Hér með lýsir TRCZ s.r.o. yfir því að BA7EQ er í samræmi við grunnkröfur og aðrar kröfur, sem gerðar eru í tilskipun 1999/5/EC.
TRCZ s.r.o. erklærer herved at utstyret BA7EQ er i samsvar med de grunnleggende krav og øvrige relevante krav i direktiv 1999/5/EF.
С настоящето, TRCZ s.r.o., декларира, че BA7EQ е в съответствие със съществените изисквания и другите приложими разпоредби на Директива 1999/5/EC.
Prin prezenta, TRCZ s.r.o., declară că aparatul BA7EQ este în conformitate cu cerințele esențiale și cu alte prevederi pertinente ale Directivei 1999/5/CE.
Ovim, TRCZ s.r.o., izjavljuje da ovaj BA7EQ je usklađen sa bitnim zahtjevima i drugim relevantnim odredbama Direktive 1999/5/EC.
Nepermjet kesaj, TRCZ s.r.o., deklaruj qe ky BA7EQ eshte ne pajtim me kerkesat thelbesore dhe dispozitat e tjera perkatese te Direktives 1999/5/EC.
Ovim TRCZ s.r.o., izjavljuje da je BA7EQ u skladu s bitnim zahtjevima i drugim relevantnim odredbama Direktive 1999/5/EC i Pravilnika o RiTT opremi (NN 25/2012).
Ovim, TRCZ s.r.o., deklarirše da je BA7EQ u skladu sa osnovnim zahtevima i ostalim relevantnim odredbama Direktive 1999/5/EC.

The DECLARATION of CONFORMITY (DoC) is available at the following address:

<http://www.tokai-rika.co.jp/pc/>



Hereby, TRCZ s.r.o., declares that this BA7EQ is in compliance with the essential requirements and other relevant provisions of Directive 1999/5/EC.
TRCZ s.r.o. vakuuttaa täten että BA7EQ tyyppinen laite on direktiivin 1999/5/EY oleellisten vaatimusten ja sitä koskevien direktiivin muiden ehtojen mukainen.
Hierbij verklaart TRCZ s.r.o. dat het toestel BA7EQ in overeenstemming is met de essentiële eisen en de andere relevante bepalingen van richtlijn 1999/5/EG.
Par la présente TRCZ s.r.o. déclare que l'appareil BA7EQ est conforme aux exigences essentielles et aux autres dispositions pertinentes de la directive 1999/5/CE.
Härmed intygar TRCZ s.r.o. att denna BA7EQ står i överensstämmelse med de väsentliga egenskapskrav och övriga relevanta bestämmelser som framgår av direktiv 1999/5/EG.
Undertegnede TRCZ s.r.o. erklærer herved, at følgende udstyr BA7EQ overholder de væsentlige krav og øvrige relevante krav i direktiv 1999/5/EF.
Hiermit erklärt TRCZ s.r.o., dass sich das Gerät BA7EQ in Übereinstimmung mit den grundlegenden Anforderungen und den übrigen einschlägigen Bestimmungen der Richtlinie 1999/5/EG befindet.
ΜΕ ΤΗΝ ΠΑΡΟΥΣΑ TRCZ s.r.o. ΔΗΛΩΝΕΙ ΟΤΙ ΒΑ7ΕQ ΣΥΜΜΟΡΦΩΝΕΤΑΙ ΠΡΟΣ ΤΙΣ ΟΥΣΙΩΔΕΙΣ ΑΠΑΙΤΗΣΕΙΣ ΚΑΙ ΤΙΣ ΛΟΙΠΕΣ ΣΧΕΤΙΚΕΣ ΔΙΑΤΑΞΕΙΣ ΤΗΣ ΟΔΗΓΙΑΣ 1999/5/ΕΚ.
Con la presente TRCZ s.r.o. dichiara che questo BA7EQ è conforme ai requisiti essenziali ed alle altre disposizioni pertinenti stabilite dalla direttiva 1999/5/CE.
Por medio de la presente TRCZ s.r.o. declara que el BA7EQ cumple con los requisitos esenciales y cualesquiera otras disposiciones aplicables o exigibles de la Directiva 1999/5/CE.
TRCZ s.r.o. declara que este BA7EQ está conforme com os requisitos essenciais e outras disposições da Directiva 1999/5/CE.
Hawnhekk, TRCZ s.r.o., jiddikjara li dan BA7EQ jikkonforma mal-htigijiet essenzjali u ma provvedimenti oħrajn rilevanti li hemm fid-Direttiva 1999/5/EC.
Käesolevaga kinnitab TRCZ s.r.o. seadme BA7EQ vastavust direktiivi 1999/5/EÜ põhinõuetele ja nimetatud direktiivist tulenevatele teistele asjakohastele sätetele.
Alulírott, TRCZ s.r.o. nyilatkozom, hogy a BA7EQ megfelel a vonatkozó alapvető követelményeknek és az 1999/5/EC irányelv egyéb előírásainak.
TRCZ s.r.o. týmto vyhlasuje, že BA7EQ splňa základné požiadavky a všetky príslušné ustanovenia Smernice 1999/5/ES.
TRCZ s.r.o. tímto prohlašuje, že tento BA7EQ je ve shodě se základními požadavky a dalšími příslušnými ustanoveními směrnice 1999/5/ES.
TRCZ s.r.o. izjavlja, da je ta BA7EQ v skladu z bistvenimi zahtevami in ostalimi relevantnimi določili direktive 1999/5/ES.
Šiuo TRCZ s.r.o. deklaruoja, kad šis BA7EQ atitinka esminius reikalavimus ir kitas 1999/5/EB Direktyvos nuostatas.
Ar šo TRCZ s.r.o. deklarē, ka BA7EQ atbilst Direktīvas 1999/5/EK būtiskajām prasībām un citiem ar to saistītajiem noteikumiem.
Niniejszym TRCZ s.r.o. oświadcza, że BA7EQ jest zgodny z zasadniczymi wymogami oraz pozostałymi stosownymi postanowieniami Dyrektywy 1999/5/EC.
Hér með lýsir TRCZ s.r.o. yfir því að BA7EQ er í samræmi við grunnkröfur og aðrar kröfur, sem gerðar eru í tilskipun 1999/5/EC.
TRCZ s.r.o. erklærer herved at udstyret BA7EQ er i samsvar med de grunnleggende krav og øvrige relevante krav i direktiv 1999/5/EF.
С настоящето, TRCZ s.r.o., декларира, че BA7EQ е в съответствие със съществените изисквания и другите приложими разпоредби на Директива 1999/5/EC.

Prin prezenta, TRCZ s.r.o., declară că aparatul BA7EQ este în conformitate cu cerințele esențiale și cu alte prevederi pertinente ale Directivei 1999/5/CE.
Ovim, TRCZ s.r.o., izjavljuje da ovaj BA7EQ je usklađen sa bitnim zahtjevima i drugim relevantnim odredbama Direktive 1999/5/EC.
Nepermjet kesaj, TRCZ s.r.o., deklaroj qe ky BA7EQ eshte ne pajtim me kerkesat thelbesore dhe dispozitat e tjera perkatese te Direktives 1999/5/EC.
Ovim TRCZ s.r.o., izjavljuje da je BA7EQ u skladu s bitnim zahtjevima i drugim relevantnim odredbama Direktive 1999/5/EC i Pravilnika o RiTT opremi (NN 25/2012).
Ovim, TRCZ s.r.o., deklarirše da je BA7EQ u skladu sa osnovnim zahtevima i ostalim relevantnim odredbama Direktive 1999/5/EC.
İşbu belge ile TRCZ s.r.o., bu BA7EQ ürününün 1999/5/EC Yönetmeliği'nin temel gerekliliklerine ve diğer ilgili hükümlerine uygun olduğunu beyan eder.
The DECLARATION of CONFORMITY (DoC) is available at the following address: <a href="http://www.tokai-rika.co.jp/pc">http://www.tokai-rika.co.jp/pc</a>

Hereby, TRCZ s.r.o., declares that this B94UM is in compliance with the essential requirements and other relevant provisions of Directive 1999/5/EC.
TRCZ s.r.o. vakuuttaa täten että B94UM tyyppinen laite on direktiivin 1999/5/EY oleellisten vaatimusten ja sitä koskevien direktiivin muiden ehtojen mukainen.
Hierbij verklaart TRCZ s.r.o. dat het toestel B94UM in overeenstemming is met de essentiële eisen en de andere relevante bepalingen van richtlijn 1999/5/EG.
Par la présente TRCZ s.r.o. déclare que l'appareil B94UM est conforme aux exigences essentielles et aux autres dispositions pertinentes de la directive 1999/5/CE.
Härmed intygar TRCZ s.r.o. att denna B94UM står i överensstämmelse med de väsentliga egenskapskrav och övriga relevanta bestämmelser som framgår av direktiv 1999/5/EG.
Undertegnede TRCZ s.r.o. erklærer herved, at følgende udstyr B94UM overholder de væsentlige krav og øvrige relevante krav i direktiv 1999/5/EF.
Hiermit erklärt TRCZ s.r.o., dass sich das Gerät B94UM in Übereinstimmung mit den grundlegenden Anforderungen und den übrigen einschlägigen Bestimmungen der Richtlinie 1999/5/EG befindet.
ΜΕ ΤΗΝ ΠΑΡΟΥΣΑ TRCZ s.r.o. ΔΗΛΩΝΕΙ ΟΤΙ Β94UM ΣΥΜΜΟΡΦΩΝΕΤΑΙ ΠΡΟΣ ΤΙΣ ΟΥΣΙΩΔΕΙΣ ΑΠΑΙΤΗΣΕΙΣ ΚΑΙ ΤΙΣ ΛΟΙΠΕΣ ΣΧΕΤΙΚΕΣ ΔΙΑΤΑΞΕΙΣ ΤΗΣ ΟΔΗΓΙΑΣ 1999/5/ΕΚ.
Con la presente TRCZ s.r.o. dichiara che questo B94UM è conforme ai requisiti essenziali ed alle altre disposizioni pertinenti stabilite dalla direttiva 1999/5/CE.
Por medio de la presente TRCZ s.r.o. declara que el B94UM cumple con los requisitos esenciales y cualesquiera otras disposiciones aplicables o exigibles de la Directiva 1999/5/CE.
TRCZ s.r.o. declara que este B94UM está conforme com os requisitos essenciais e outras disposições da Directiva 1999/5/CE.
Hawnhekk, TRCZ s.r.o., jiddikjara li dan B94UM jikkonforma mal-htigijiet essenzjali u ma provvedimenti oħrajn relevanti li hemm fid-Dirrettiva 1999/5/EC.
Käesolevaga kinnitab TRCZ s.r.o. seadme B94UM vastavust direktiivi 1999/5/EÜ põhinõuetele ja nimetatud direktiivist tulenevatele teistele asjakohastele sätetele.
Alulirott, TRCZ s.r.o. nyilatkozom, hogy a B94UM megfelel a vonatkozó alapvető követelményeknek és az 1999/5/EC irányelv egyéb előírásainak.
TRCZ s.r.o. týmto vyhlasuje, že B94UM splňa základné požiadavky a všetky príslušné ustanovenia Smernice 1999/5/ES.
TRCZ s.r.o. tímto prohlašuje, že tento B94UM je ve shodě se základními požadavky a dalšími příslušnými ustanoveními směrnice 1999/5/ES.

TRCZ s.r.o. izjavlja, da je ta B94UM v skladu z bistvenimi zahtevami in ostalimi relevantnimi določili direktive 1999/5/ES.
Šiuo TRCZ s.r.o. deklaruoja, kad šis B94UM atitinka esminius reikalavimus ir kitas 1999/5/EB Direktyvos nuostatas.
Ar šo TRCZ s.r.o. deklarē, ka B94UM atbilst Direktīvas 1999/5/EK būtiskajām prasībām un citiem ar to saistītajiem noteikumiem.
Niniejszym TRCZ s.r.o. oświadcza, że B94UM jest zgodny z zasadniczymi wymogami oraz pozostałymi stosownymi postanowieniami Dyrektywy 1999/5/EC.
Hér með lýsir TRCZ s.r.o. yfir því að B94UM er í samræmi við grunnkröfur og aðrar kröfur, sem gerðar eru í tilskipun 1999/5/EC.
TRCZ s.r.o. erklærer herved at utstyret B94UM er i samsvar med de grunnleggende krav og øvrige relevante krav i direktiv 1999/5/EF.
С настоящето, TRCZ s.r.o., декларира, че B94UM е в съответствие със съществените изисквания и другите приложими разпоредби на Директива 1999/5/EC.
Prin prezenta, TRCZ s.r.o., declară că aparatul B94UM este în conformitate cu cerințele esențiale și cu alte prevederi pertinente ale Directivei 1999/5/CE.
Ovim, TRCZ s.r.o., izjavlja da ovaj B94UM je usklađen sa bitnim zahtjevima i drugim relevantnim odredbama Direktive 1999/5/EC.
Nepermjet kesaj, TRCZ s.r.o., deklaroj qe ky B94UM eshte ne pajtim me kerkesat thelbesore dhe dispozitat e tjera perkatese te Direktives 1999/5/EC.
Ovim TRCZ s.r.o., izjavlja da je B94UM u skladu s bitnim zahtjevima i drugim relevantnim odredbama Direktive 1999/5/EC i Pravilnika o RiTT opremi (NN 25/2012).
Ovim, TRCZ s.r.o., deklarise da je B94UM u skladu sa osnovnim zahtjevima i ostalim relevantnim odredbama Direktive 1999/5/EC.

The DECLARATION of CONFORMITY (DoC) is available at the following address:

<http://www.tokai-rika.co.jp/pc/>



Hereby, TRCZ s.r.o., declares that this B94UM is in compliance with the essential requirements and other relevant provisions of Directive 1999/5/EC.
TRCZ s.r.o. vakuuttaa täten että B94UM tyyppinen laite on direktiivin 1999/5/EY oleellisten vaatimusten ja sitä koskevien direktiivin muiden ehtojen mukainen.
Hierbij verklaart TRCZ s.r.o. dat het toestel B94UM in overeenstemming is met de essentiële eisen en de andere relevante bepalingen van richtlijn 1999/5/EG.
Par la présente TRCZ s.r.o. déclare que l'appareil B94UM est conforme aux exigences essentielles et aux autres dispositions pertinentes de la directive 1999/5/CE.
Härmed intygar TRCZ s.r.o. att denna B94UM står i överensstämmelse med de väsentliga egenskapskrav och övriga relevanta bestämmelser som framgår av direktiv 1999/5/EG.
Undertegnede TRCZ s.r.o. erklærer herved, at følgende udstyr B94UM overholder de væsentlige krav og øvrige relevante krav i direktiv 1999/5/EF.
Hiermit erklärt TRCZ s.r.o., dass sich das Gerät B94UM in Übereinstimmung mit den grundlegenden Anforderungen und den übrigen einschlägigen Bestimmungen der Richtlinie 1999/5/EG befindet.
ΜΕ ΤΗΝ ΠΑΡΟΥΣΑ TRCZ s.r.o. ΔΗΛΩΝΕΙ ΟΤΙ Β94UM ΣΥΜΜΟΡΦΩΝΕΤΑΙ ΠΡΟΣ ΤΙΣ ΟΥΣΙΩΔΕΙΣ ΑΠΑΙΤΗΣΕΙΣ ΚΑΙ ΤΙΣ ΛΟΙΠΕΣ ΣΧΕΤΙΚΕΣ ΔΙΑΤΑΞΕΙΣ ΤΗΣ ΟΔΗΓΙΑΣ 1999/5/ΕΚ.
Con la presente TRCZ s.r.o. dichiara che questo B94UM è conforme ai requisiti essenziali ed alle altre disposizioni pertinenti stabilite dalla direttiva 1999/5/CE.
Por medio de la presente TRCZ s.r.o. declara que el B94UM cumple con los requisitos esenciales y cualesquiera otras disposiciones aplicables o exigibles de la Directiva 1999/5/CE.
TRCZ s.r.o. declara que este B94UM está conforme com os requisitos essenciais e outras disposições da Directiva 1999/5/CE.
Hawnhekk, TRCZ s.r.o., jiddikjara li dan B94UM jikkonforma mal-htigijiet essenzjali u ma provvedimenti oħrajn rilevanti li hemm fid-Dirrettiva 1999/5/EC.
Käesolevaga kinnitab TRCZ s.r.o. seadme B94UM vastavust direktiivi 1999/5/EÜ põhinõuetele ja nimetatud direktiivist tulenevatele teistele asjakohastele sätetele.
Alulírott, TRCZ s.r.o. nyilatkozom, hogy a B94UM megfelel a vonatkozó alapvető követelményeknek és az 1999/5/EC irányelv egyéb előírásainak.
TRCZ s.r.o. týmto vyhlasuje, že B94UM spĺňa základné požiadavky a všetky príslušné ustanovenia Smernice 1999/5/ES.
TRCZ s.r.o. tímto prohlašuje, že tento B94UM je ve shodě se základními požadavky a dalšími příslušnými ustanoveními směrnice 1999/5/ES.
TRCZ s.r.o. izjavlja, da je ta B94UM v skladu z bistvenimi zahtevami in ostalimi relevantnimi določili direktive 1999/5/ES.
Šiuo TRCZ s.r.o. deklaruoja, kad šis B94UM atitinka esminius reikalavimus ir kitas 1999/5/EB Direktyvos nuostatas.
Ar šo TRCZ s.r.o. deklarē, ka B94UM atbilst Direktīvas 1999/5/EK būtiskajām prasībām un citiem ar to saistītajiem noteikumiem.
Niniejszym TRCZ s.r.o. oświadcza, że B94UM jest zgodny z zasadniczymi wymogami oraz pozostałymi stosownymi postanowieniami Dyrektywy 1999/5/EC.
Hér með lýsir TRCZ s.r.o. yfir því að B94UM er í samræmi við grunnkröfur og aðrar kröfur, sem gerðar eru í tilskipun 1999/5/EC.

TRCZ s.r.o. erklærer herved at utstyret B94UM er i samsvar med de grunnleggende krav og øvrige relevante krav i direktiv 1999/5/EF.
С настоящето, TRCZ s.r.o., декларира, че B94UM е в съответствие със съществените изисквания и другите приложими разпоредби на Директива 1999/5/EC.
Prin prezenta, TRCZ s.r.o., declară că aparatul B94UM este în conformitate cu cerințele esențiale și cu alte prevederi pertinente ale Directivei 1999/5/CE.
Ovim, TRCZ s.r.o., izjavljuje da ovaj B94UM je usklađen sa bitnim zahtjevima i drugim relevantnim odredbama Direktive 1999/5/EC.
Nepermjet kesaj, TRCZ s.r.o., deklaruj qe ky B94UM eshte ne pajtim me kerkesat thelbesore dhe dispozitat e tjera perkatese te Direktives 1999/5/EC.
Ovim TRCZ s.r.o., izjavljuje da je B94UM u skladu s bitnim zahtjevima i drugim relevantnim odredbama Direktive 1999/5/EC i Pravilnika o RiTT opremi (NN 25/2012).
Ovim, TRCZ s.r.o., deklarirše da je B94UM u skladu sa osnovnim zahtevima i ostalim relevantnim odredbama Direktive 1999/5/EC.
İşbu belge ile TRCZ s.r.o., bu B94UM ürününün 1999/5/EC Yönetmeliği'nin temel gerekliliklerine ve diğer ilgili hükümlerine uygun olduğunu beyan eder.
The DECLARATION of CONFORMITY (DoC) is available at the following address: <a href="http://www.tokai-rika.co.jp/pc">http://www.tokai-rika.co.jp/pc</a>



**TOYOTA****TOYOTA MOTOR CORPORATION**

1, TOYOTA-CHO, TOYOTA, AICHI, 471-8571, JAPAN TEL: +81-565-28-2121

**R&TTE Declaration of Conformity**

We,

Manufacturer's Name: TOYOTA MOTOR CORPORATION

Manufacturer's Address: 1, Toyota -cho, Toyota, Aichi, 471-8572, Japan

hereby declare under our sole responsibility that the product:

Product Name: LF Oscillator

Product Model: TMLF10-51

to which this declaration relates is in conformity with the essential requirements and other relevant requirements of the R&TTE Directive (1999/5/EC). The product is compliant with the following standards and/or other normative documents:

-Health & safety requirements:	EN 60950-1
-EMC requirements	EN 301 489-01 & EN 301 489-03
-Effective uses of radio spectrum:	EN 300 330-2

Supplementary information:

* CE mark	
* Member states intended for use	EU and EFTA

Date: January 9, 2013Signature: 

Tetsuya Matsuo

<p>Hereby, Toyota Motor Corporation, declares that this TMLF10-51 is in compliance with the essential requirements and other relevant provisions of Directive 1999/5/EC.</p>
<p>Toyota Motor Corporation vakuuttaa täten että TMLF10-51 tyyppinen laite on direktiivin 1999/5/EY oleellisten vaatimusten ja sitä koskevien direktiivin muiden ehtojen mukainen.</p>
<p>Hierbij verklaart Toyota Motor Corporation dat het toestel TMLF10-51 in overeenstemming is met de essentiële eisen en de andere relevante bepalingen van richtlijn 1999/5/EG.</p>
<p>Par la présente Toyota Motor Corporation déclare que l'appareil TMLF10-51 est conforme aux exigences essentielles et aux autres dispositions pertinentes de la directive 1999/5/CE.</p>
<p>Härmed intygar Toyota Motor Corporation att denna TMLF10-51 står i överensstämmelse med de väsentliga egenskapskrav och övriga relevanta bestämmelser som framgår av direktiv 1999/5/EG.</p>
<p>Undertegnede Toyota Motor Corporation erklærer herved, at følgende udstyr TMLF10-51 overholder de væsentlige krav og øvrige relevante krav i direktiv 1999/5/EF.</p>
<p>Hiermit erklärt Toyota Motor Corporation, dass sich das Gerät TMLF10-51 in Übereinstimmung mit den grundlegenden Anforderungen und den übrigen einschlägigen Bestimmungen der Richtlinie 1999/5/EG befindet.</p>
<p>ΜΕ ΤΗΝ ΠΑΡΟΥΣΑ Toyota Motor Corporation ΔΗΛΩΝΕΙ ΟΤΙ ΤΜΛF10-51 ΣΥΜΜΟΡΦΩΝΕΤΑΙ ΠΡΟΣ ΤΙΣ ΟΥΣΙΩΔΕΙΣ ΑΠΑΙΤΗΣΕΙΣ ΚΑΙ ΤΙΣ ΛΟΙΠΕΣ ΣΧΕΤΙΚΕΣ ΔΙΑΤΑΞΕΙΣ ΤΗΣ ΟΔΗΓΙΑΣ 1999/5/ΕΚ.</p>
<p>Con la presente Toyota Motor Corporation dichiara che questo TMLF10-51 è conforme ai requisiti essenziali ed alle altre disposizioni pertinenti stabilite dalla direttiva 1999/5/CE.</p>
<p>Por medio de la presente Toyota Motor Corporation declara que el TMLF10-51 cumple con los requisitos esenciales y cualesquiera otras disposiciones aplicables o exigibles de la Directiva 1999/5/CE.</p>
<p>Toyota Motor Corporation declara que este TMLF10-51 está conforme com os requisitos essenciais e outras disposições da Directiva 1999/5/CE.</p>
<p>Hawnhekk, Toyota Motor Corporation, jiddikjara li dan TMLF10-51 jikkonforma mal-htigijiet essenzjali u ma provvedimenti oħrajn relevanti li hemm fid-Dirrettiva 1999/5/EC.</p>

Käesolevaga kinnitab Toyota Motor Corporation seadme TMLF10-51 vastavust direktiivi 1999/5/EÜ põhinõuetele ja nimetatud direktiivist tulenevatele teistele asjakohastele sätetele.
Alulírott, Toyota Motor Corporation nyilatkozom, hogy a TMLF10-51 megfelel a vonatkozó alapvető követelményeknek és az 1999/5/EC irányelv egyéb előírásainak.
Toyota Motor Corporation týmto vyhlasuje, že TMLF10-51 splňa základné požiadavky a všetky príslušné ustanovenia Smernice 1999/5/ES.
Toyota Motor Corporation tímto prohlašuje, že tento TMLF10-51 je ve shodě se základními požadavky a dalšími příslušnými ustanoveními směrnice 1999/5/ES.
Toyota Motor Corporation izjavlja, da je ta TMLF10-51 v skladu z bistvenimi zahtevami in ostalimi relevantnimi določili direktive 1999/5/ES.
Šiuo Toyota Motor Corporation deklaruoją, kad šis TMLF10-51 atitinka esminius reikalavimus ir kitas 1999/5/EB Direktyvos nuostatas.
Ar šo Toyota Motor Corporation deklarē, ka TMLF10-51 atbilst Direktīvas 1999/5/EK būtiskajām prasībām un citiem ar to saistītajiem noteikumiem.
Niniejszym Toyota Motor Corporation oświadcza, że TMLF10-51 jest zgodny z zasadniczymi wymogami oraz pozostałymi stosownymi postanowieniami Dyrektywy 1999/5/EC.
Hér með lýsir Toyota Motor Corporation yfir því að TMLF10-51 er í samræmi við grunnkröfur og aðrar kröfur, sem gerðar eru í tilskipun 1999/5/EC.
Toyota Motor Corporation erklærer herved at utstyret TMLF10-51 er i samsvar med de grunnleggende krav og øvrige relevante krav i direktiv 1999/5/EF.
С настоящето, Toyota Motor Corporation, декларира, че TMLF10-51 е в съответствие със съществените изисквания и другите приложими разпоредби на Директива 1999/5/EC.
Prin prezenta, Toyota Motor Corporation, declară că aparatul TMLF10-51 este în conformitate cu cerințele esențiale și cu alte prevederi pertinente ale Directivei 1999/5/CE.
Ovim, Toyota Motor Corporation, izjavljuje da ovaj TMLF10-51 je usklađen sa bitnim zahtjevima i drugim relevantnim odredbama Direktive 1999/5/EC.
Nepermjjet kesaj, Toyota Motor Corporation, deklaruj qe ky TMLF10-51 eshte ne pajtjim me kerkesat thelbesore dhe dispozitat e tjera perkatese te Direktives 1999/5/EC.

Ovim Toyota Motor Corporation, izjavljuje da je TMLF10-51 u skladu s bitnim zahtjevima i drugim relevantnim odredbama Direktive 1999/5/EC i Pravilnika o RITT opremi (NN 25/2012).

Ovim, Toyota Motor Corporation, deklarirše da je TMLF10-51 u skladu sa osnovnim zahtevima i ostalim relevantnim odredbama Direktive 1999/5/EC.

<p>Hereby, TOYOTA MOTOR CORPORATION, declares that this TMLF10-51 is in compliance with the essential requirements and other relevant provisions of Directive 1999/5/EC.</p>
<p>TOYOTA MOTOR CORPORATION vakuuttaa täten että TMLF10-51 tyyppinen laite on direktiivin 1999/5/EY oleellisten vaatimusten ja sitä koskevien direktiivin muiden ehtojen mukainen.</p>
<p>Hierbij verklaart TOYOTA MOTOR CORPORATION dat het toestel TMLF10-51 in overeenstemming is met de essentiële eisen en de andere relevante bepalingen van richtlijn 1999/5/EG.</p>
<p>Par la présente TOYOTA MOTOR CORPORATION déclare que l'appareil TMLF10-51 est conforme aux exigences essentielles et aux autres dispositions pertinentes de la directive 1999/5/CE.</p>
<p>Härmed intygar TOYOTA MOTOR CORPORATION att denna TMLF10-51 står i överensstämmelse med de väsentliga egenskapskrav och övriga relevanta bestämmelser som framgår av direktiv 1999/5/EG.</p>
<p>Undertegnede TOYOTA MOTOR CORPORATION erklærer herved, at følgende udstyr TMLF10-51 overholder de væsentlige krav og øvrige relevante krav i direktiv 1999/5/EF.</p>
<p>Hiermit erklärt TOYOTA MOTOR CORPORATION, dass sich das Gerät TMLF10-51 in Übereinstimmung mit den grundlegenden Anforderungen und den übrigen einschlägigen Bestimmungen der Richtlinie 1999/5/EG befindet.</p>
<p>ΜΕ ΤΗΝ ΠΑΡΟΥΣΑ ΤΟΥΤΟΤΑ ΜΟΤΟΡ ΚΟΡΠΟΡΑΤΙΟΝ ΔΗΛΩΝΕΙ ΟΤΙ ΤΜΛΦ10-51 ΣΥΜΜΟΡΦΩΝΕΤΑΙ ΠΡΟΣ ΤΙΣ ΟΥΣΙΩΔΕΙΣ ΑΠΑΙΤΗΣΕΙΣ ΚΑΙ ΤΙΣ ΛΟΙΠΕΣ ΣΧΕΤΙΚΕΣ ΔΙΑΤΑΞΕΙΣ ΤΗΣ ΟΔΗΓΙΑΣ 1999/5/ΕΚ.</p>
<p>Con la presente TOYOTA MOTOR CORPORATION dichiara che questo TMLF10-51 è conforme ai requisiti essenziali ed alle altre disposizioni pertinenti stabilite dalla direttiva 1999/5/CE.</p>
<p>Por medio de la presente TOYOTA MOTOR CORPORATION declara que el TMLF10-51 cumple con los requisitos esenciales y cualesquiera otras disposiciones aplicables o exigibles de la Directiva 1999/5/CE.</p>
<p>TOYOTA MOTOR CORPORATION declara que este TMLF10-51 está conforme com os requisitos essenciais e outras disposições da Directiva 1999/5/CE.</p>

Hawnhekk, TOYOTA MOTOR CORPORATION, jiddikjara li dan TMLF10-51 jikkonforma mal-ħtigijiet essenzjali u ma provvedimenti oħrajn relevanti li hemm fid-Dirrettiva 1999/5/EC.
Käesolevaga kinnitab TOYOTA MOTOR CORPORATION seadme TMLF10-51 vastavust direktiivi 1999/5/EÜ põhinõuetele ja nimetatud direktiivist tulenevatele teistele asjakohastele sätetele.
Alulírott, TOYOTA MOTOR CORPORATION nyilatkozom, hogy a TMLF10-51 megfelel a vonatkozó alapvető követelményeknek és az 1999/5/EC irányelv egyéb előírásainak.
TOYOTA MOTOR CORPORATION týmto vyhlasuje, že TMLF10-51 spĺňa základné požiadavky a všetky príslušné ustanovenia Smernice 1999/5/ES.
TOYOTA MOTOR CORPORATION tímto prohlašuje, že tento TMLF10-51 je ve shodě se základními požadavky a dalšími příslušnými ustanoveními směrnice 1999/5/ES.
TOYOTA MOTOR CORPORATION izjavlja, da je ta TMLF10-51 v skladu z bistvenimi zahtevami in ostalimi relevantnimi določili direktive 1999/5/ES.
Šiuo TOYOTA MOTOR CORPORATION deklaruoja, kad šis TMLF10-51 atitinka esminius reikalavimus ir kitas 1999/5/EB Direktyvos nuostatas.
Ar šo TOYOTA MOTOR CORPORATION deklarē, ka TMLF10-51 atbilst Direktīvas 1999/5/EK būtiskajām prasībām un citiem ar to saistītajiem noteikumiem.
Niniejszym TOYOTA MOTOR CORPORATION oświadcza, że TMLF10-51 jest zgodny z zasadniczymi wymogami oraz pozostałymi stosownymi postanowieniami Dyrektywy 1999/5/EC.
Hér með lýsir TOYOTA MOTOR CORPORATION yfir því að TMLF10-51 er í samræmi við grunnkröfur og aðrar kröfur, sem gerðar eru í tilskipun 1999/5/EC.
TOYOTA MOTOR CORPORATION erklærer herved at utstyret TMLF10-51 er i samsvar med de grunnleggende krav og øvrige relevante krav i direktiv 1999/5/EF.

<p>С настоящето, TOYOTA MOTOR CORPORATION, декларира, че TMLF10-51 е в съответствие със съществените изисквания и другите приложими разпоредби на Директива 1999/5/EC.</p>
<p>Prin prezenta, TOYOTA MOTOR CORPORATION, declară că aparatul TMLF10-51 este în conformitate cu cerințele esențiale și cu alte prevederi pertinente ale Directivei 1999/5/CE.</p>
<p>Ovim, TOYOTA MOTOR CORPORATION, izjavljuje da ovaj TMLF10-51 je usklađen sa bitnim zahtjevima i drugim relevantnim odredbama Direktive 1999/5/EC.</p>
<p>Nepermjet kesaj, TOYOTA MOTOR CORPORATION, deklarorj qe ky TMLF10-51 eshte ne pajtim me kerkesat thelbesore dhe dispozitat e tjera perkatese te Direktives 1999/5/EC.</p>
<p>Ovim TOYOTA MOTOR CORPORATION, izjavljuje da je TMLF10-51 u skladu s bitnim zahtjevima i drugim relevantnim odredbama Direktive 1999/5/EC i Pravilnika o RiTT opremi (NN 25/2012).</p>
<p>Ovim, TOYOTA MOTOR CORPORATION, deklarirše da je TMLF10-51 u skladu sa osnovnim zahtevima i ostalim relevantnim odredbama Direktive 1999/5/EC.</p>

**ADVERTENCIA****■ Precauciones relacionadas con la interferencia de los dispositivos electrónicos**

- Las personas con marcapasos cardíacos implantables, marcapasos de terapia de resincronización cardíaca o desfibriladores cardioversores implantables deben mantenerse a una distancia prudencial de las antenas del sistema de llave inteligente. (→P. 147)

Las ondas de radio podrían alterar el funcionamiento de dichos dispositivos. Si es necesario, se puede desactivar la función de entrada. Diríjase a un concesionario o taller Toyota autorizado, o a otro profesional con la cualificación y el equipo necesarios, para obtener más información, como la frecuencia de las ondas de radio y los intervalos de las ondas de radio emitidas. A continuación, consulte a su médico para determinar si es aconsejable desactivar la función de entrada.

- Los usuarios de dispositivos médicos eléctricos que no sean marcapasos cardíacos implantables, marcapasos de terapia de resincronización cardíaca o desfibriladores cardioversores implantables deberán consultar al fabricante del dispositivo para obtener información sobre su funcionamiento bajo la influencia de ondas de radio.

Las ondas de radio pueden provocar efectos inesperados en el funcionamiento de tales dispositivos médicos.

Consulte a un concesionario o taller Toyota autorizado, o a otro profesional con la cualificación y el equipo necesarios, para que le proporcionen más información sobre la desactivación de la función de entrada.



## Asientos delanteros

### Procedimiento de ajuste

- ① Palanca de ajuste de la posición del asiento
- ② Palanca de ajuste del ángulo del respaldo del asiento
- ③ Palanca de ajuste de la altura vertical (si está instalada)
- ④ Interruptor de ajuste del apoyo lumbar (si está instalado)

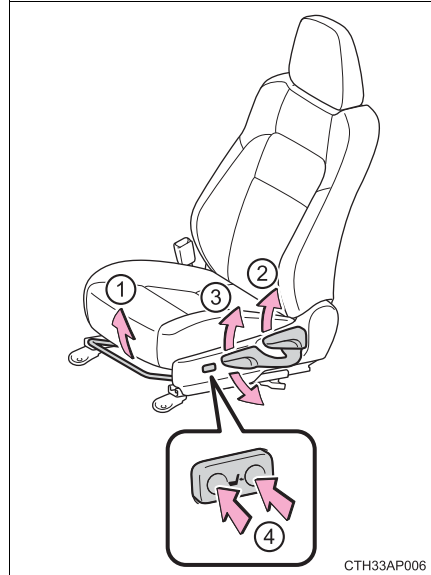

**ADVERTENCIA****■ Al ajustar la posición del asiento**

- Tenga cuidado al ajustar la posición del asiento para asegurarse de que los demás pasajeros no resulten lesionados al moverse el asiento.
- Para evitar lesiones, no ponga las manos debajo del asiento o cerca de las piezas móviles.  
Los dedos o las manos podrían quedarse atrapados en el mecanismo del asiento.
- Asegúrese de dejar suficiente espacio alrededor de los pies de tal modo que no se queden atrapados.

**■ Ajuste del asiento**

- Tenga cuidado de que el asiento no golpee a los pasajeros o equipaje.
- Para reducir el riesgo de deslizamiento por debajo del cinturón de seguridad de la cintura durante una colisión, no recline el asiento más de lo necesario.  
Si reclina demasiado el asiento, el cinturón de seguridad de la cintura podría deslizarse a través de la cadera y aplicar fuerzas de contención directamente sobre el abdomen, o su cuello podría entrar en contacto con el cinturón de seguridad del hombro, aumentando el riesgo de sufrir lesiones graves o mortales en caso de accidente.  
No se deben realizar ajustes durante la conducción, ya que el asiento podría desplazarse de manera inesperada y provocar que el conductor pierda el control del vehículo.
- Después de ajustar el asiento, asegúrese de que se encuentre inmovilizado en la posición correcta.

## Asientos traseros

Los respaldos de los asientos traseros pueden abatirse.

### Abatimiento de los respaldos de los asientos traseros

- 1 Mueva los asientos delanteros hacia delante. (→P. 169)
- 2 Guarde el reposabrazos trasero. (si está instalado) (→P. 455)
- 3 Guarde la hebilla del cinturón de seguridad central trasero.

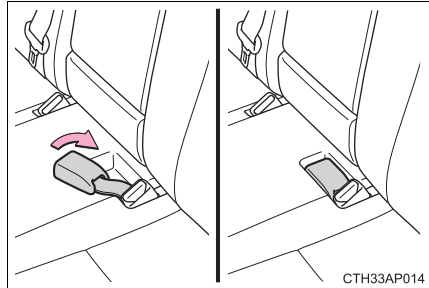

- 4 Baje el apoyacabezas hasta la posición más baja. (→P. 174)

► Desde el interior

- 5 Tire de la palanca de liberación de bloqueo del respaldo del asiento y abata el respaldo del asiento.

Cada respaldo del asiento se puede abatir por separado.

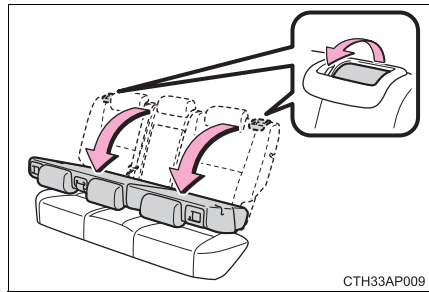

► Desde el exterior

- 5 Tire de la palanca de la banda lateral del compartimento del portaequipajes.

Cada respaldo del asiento se puede abatir por separado.

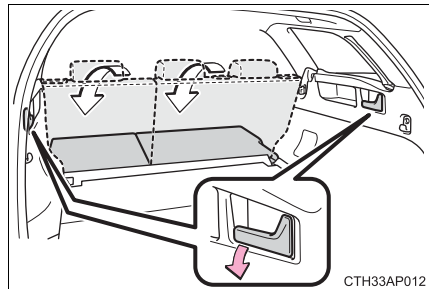

## ⚠ ADVERTENCIA

Respete las siguientes precauciones. En caso contrario, se pueden producir lesiones graves o mortales.

### ■ En el momento de abatir los respaldos de los asientos traseros

- No abata los respaldos de los asientos durante la conducción.
- Detenga el vehículo en un terreno nivelado y firme, active el freno de estacionamiento y coloque la palanca de cambios en la posición P (Multidrive) o en N (transmisión manual).
- No deje que nadie se siente sobre un respaldo del asiento abatido o en el compartimento del portaequipajes durante la conducción.
- No permita que los niños entren en el compartimento del portaequipajes.
- No permita a nadie sentarse en el asiento central trasero si el asiento trasero derecho está abatido, ya que la hebilla del cinturón de seguridad del asiento central trasero quedará oculta bajo el asiento abatido y no podrá utilizarse.
- Tenga cuidado de no pillarse la mano al abatir los respaldos de los asientos traseros.
- Ajuste la posición de los asientos delanteros antes de plegar los respaldos de los asientos traseros de tal modo que los asientos delanteros no interfieran con los respaldos de los asientos traseros cuando sean plegados.

### ■ Después de volver a poner el respaldo del asiento trasero en posición vertical

- Asegúrese de que el respaldo del asiento esté bloqueado de forma segura en su posición empujándolo hacia atrás y hacia delante ligeramente.

Si el respaldo del asiento no está bloqueado de forma segura, se visualizará la marca roja en la palanca de liberación de bloqueo del respaldo del asiento. Asegúrese de que la marca roja no sea visible.

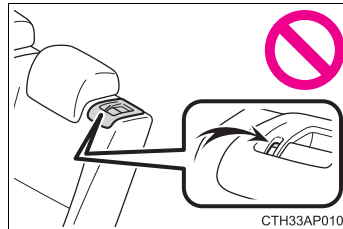

CTH33AP010

- Compruebe que los cinturones de seguridad no están retorcidos o atrapados en el respaldo del asiento.

Si el cinturón de seguridad se queda atrapado entre el gancho de sujeción del respaldo y el cierre, podría dañar el cinturón de seguridad.

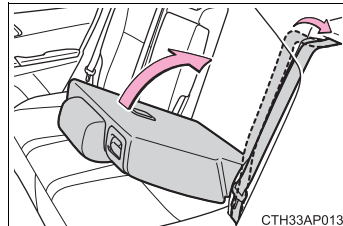

CTH33AP013

**AVISO****■ Cuando la red de separación se instala al abatir los respaldos de los asientos traseros (vehículos con una red de separación)**

Al regresar los respaldos, quite la unidad de la red de separación y, a continuación, regrese los respaldos traseros a su posición original. (→P. 450)

## Apoyacabezas

Se proporcionan apoyacabezas para todos los asientos.

### Ajuste vertical

① Arriba

Tire del apoyacabezas hacia arriba.

② Abajo

Empuje el apoyacabezas hacia abajo mientras pulsa el botón de liberación de bloqueo.

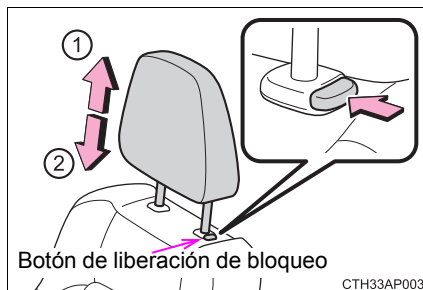

### ■ Extracción del apoyacabezas

Tire del apoyacabezas hacia arriba mientras pulsa el botón de liberación de bloqueo.

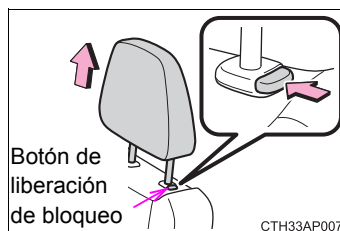

### ■ Ajuste de la altura de los apoyacabezas

Asegúrese de que los apoyacabezas se ajusten de tal modo que el centro del apoyacabezas esté lo más cerca posible de la parte superior de las orejas.

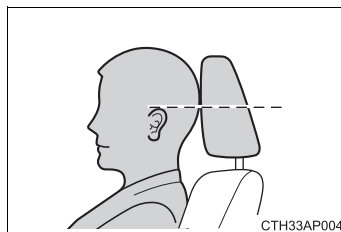

### ■ Ajuste del apoyacabezas del asiento trasero

Cuando use el apoyacabezas, súbalo siempre un nivel desde la posición retraída.

**ADVERTENCIA****■ Precauciones relacionadas con los apoyacabezas**

Tenga en cuenta las siguientes precauciones relativas al apoyacabezas. En caso contrario, se pueden producir lesiones graves o mortales.

- Utilice el apoyacabezas diseñado específicamente para cada uno de los asientos.
- Ajuste el apoyacabezas en la posición correcta en todo momento.
- Después de ajustar los apoyacabezas, empújelos hacia abajo y asegúrese de que están bloqueados en su posición.
- No conduzca con los apoyacabezas extraídos.

## Volante

### Procedimiento de ajuste

- 1 Sostenga el volante y presione la palanca hacia abajo.

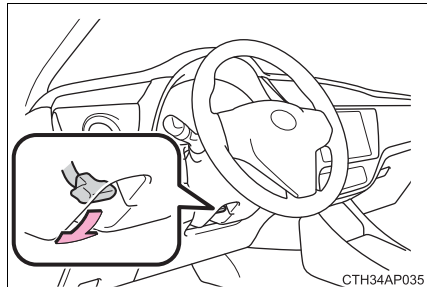

- 2 Ajústelo hasta la posición ideal moviendo el volante horizontal y verticalmente.

Después de realizar el ajuste, empuje la palanca hacia arriba para asegurar el volante.

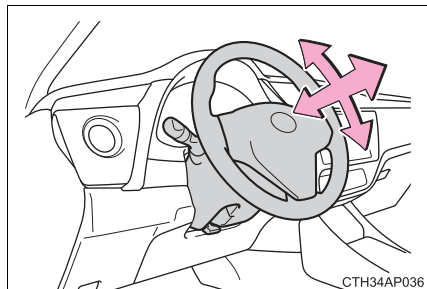

### Bocina

Para hacer sonar la bocina, pulse en la marca  o cerca de ella.

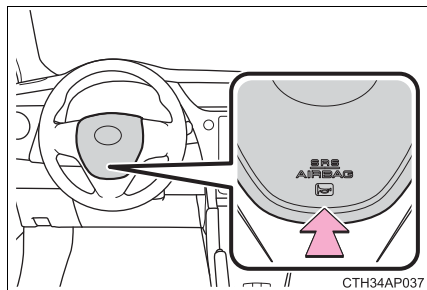



**ADVERTENCIA****■ Precauciones durante la conducción**

No ajuste el volante mientras conduce.

De lo contrario podría provocar que el conductor pierda el control del vehículo y cause un accidente, provocando lesiones graves o mortales.

**■ Después de ajustar el volante**

Asegúrese de que el volante esté correctamente bloqueado.

De lo contrario, el volante podría moverse repentinamente, causando posiblemente un accidente y provocando lesiones graves o mortales. Asimismo, es posible que la bocina no suene si el volante no está correctamente bloqueado.

## Espejo retrovisor interior

La posición del espejo retrovisor se puede ajustar para permitir la suficiente confirmación de la vista trasera.

### Ajuste de la altura del espejo retrovisor (sólo el espejo retrovisor interior antideslumbramiento)

La altura del espejo retrovisor se puede ajustar para adaptarse a su posición de conducción.

Ajuste la altura del espejo retrovisor moviéndolo hacia arriba y hacia abajo.

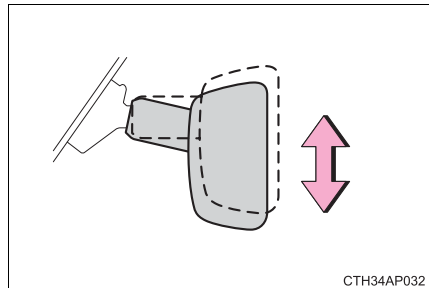

### Función antideslumbramiento

#### ► Espejo retrovisor interior antideslumbramiento manual

Puede reducirse la luz reflejada de los faros de los vehículos que circulan por detrás manipulando la palanca.

- ① Posición normal
- ② Posición de antideslumbramiento

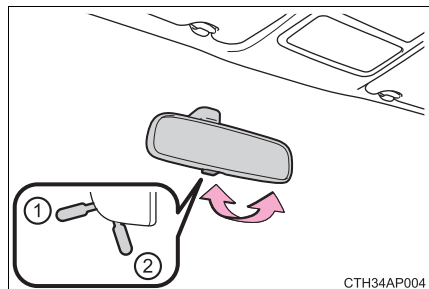

► Espejo retrovisor interior antideslumbramiento automático

Respondiendo al nivel de brillo de los faros de los vehículos situados detrás, la luz reflejada se reduce automáticamente.

Cambio del modo de función antideslumbramiento automático

Activado/desactivado

Cuando la función automática de antideslumbramiento está en el modo activado, el indicador se enciende.

Vehículos sin sistema de llave inteligente: La función se ajustará al modo activado cada vez que gire el interruptor del motor a la posición "ON".

Vehículos con sistema de llave inteligente: La función se ajustará al modo activado cada vez que gire el interruptor del motor al modo IGNITION ON.

Al pulsar el botón la función se coloca en el modo OFF. (El indicador también se apaga.)

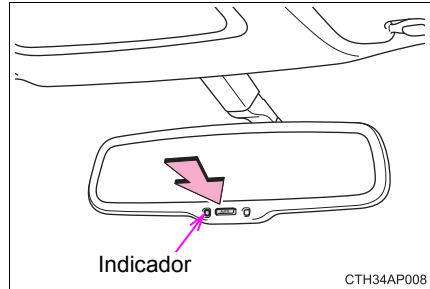

■ Para evitar un error en el sensor (vehículos con espejo retrovisor interior antideslumbramiento automático)

Para asegurarse de que los sensores funcionen correctamente, no los toque ni los cubra.

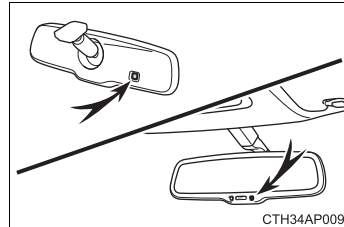

**⚠ ADVERTENCIA**

No ajuste la posición del espejo mientras conduce.

De lo contrario, podría provocar la pérdida del control del vehículo y causar un accidente, provocando lesiones graves o mortales.

## Espejos retrovisores exteriores

### Procedimiento de ajuste

1 Para seleccionar el espejo que desea ajustar, pulse el interruptor.

- ① Izquierdo
- ② Derecho

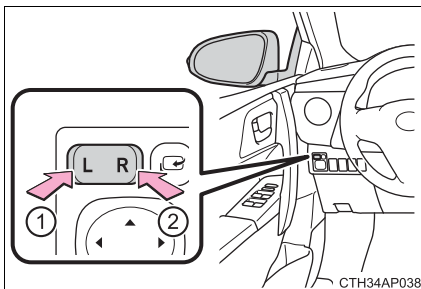

2 Pulse el interruptor para ajustar el espejo.

- ① Arriba
- ② Derecho
- ③ Abajo
- ④ Izquierdo

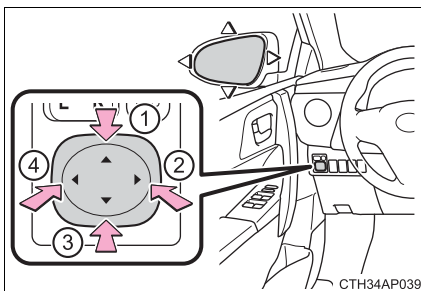

### Pliegue manual de los espejos

► Tipo manual

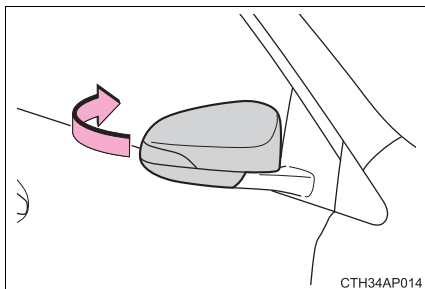

Empuje el espejo hacia atrás en la dirección de la parte trasera del vehículo.

► Tipo eléctrico

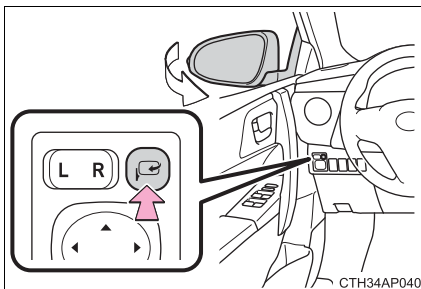

Pulse el interruptor para plegar los espejos.

Vuelva a pulsarlo para plegarlos hasta su posición original.

### Pliegue y apertura automática de los espejos (si está instalado)

La función automática de plegado/extensión de los espejos permite vincular la apertura y el plegado de los espejos al bloqueo y desbloqueo de las puertas.

La operación automática se puede desactivar realizando lo siguiente.

- 1 Apague el interruptor del motor.
- 2 Mantenga pulsado el interruptor de plegado de los espejos y ▲ del interruptor de ajuste del ángulo del espejo al mismo tiempo durante más de 2 segundos.

Realizar el procedimiento anterior nuevamente activará la operación automática.

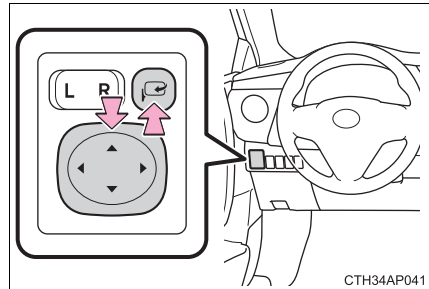

#### ■ El ángulo del espejo puede ajustarse cuando

- ▶ Vehículos sin sistema de llave inteligente

El interruptor del motor está en la posición "ACC" u "ON".

- ▶ Vehículos con sistema de llave inteligente

El interruptor del motor está en el modo ACCESSORY o IGNITION ON.

#### ■ Cuando se desconecten y conecten los terminales de la batería (vehículos con función automática de plegado/ extensión de los espejos)

La función automática de plegado/extensión de los espejos volverá a la posición de activado predeterminada. Para apagar la función, pulse de nuevo el interruptor para seleccionar la posición de desactivado.

#### ■ Cuando los espejos están empañados

Los espejos retrovisores exteriores se pueden desempañar mediante los desempañadores de espejo. Encienda el desempañador de la luna trasera para encender los desempañadores del espejo retrovisor exterior. (→P. 416, 423)

#### ■ Usar la función automática de plegado/extensión de los espejos en climas fríos (si está instalada)

Al utilizar la función automática de plegado/extensión de los espejos en climas fríos, los espejos retrovisores exteriores se podrían congelar y el plegado y extensión automáticos podrían no ser posibles. En este caso, quite el hielo y la nieve del espejo retrovisor exterior y, a continuación, opere el espejo de forma manual utilizando el interruptor de plegado del espejo o moviendo el espejo con la mano.

**ADVERTENCIA****■ Puntos importantes durante la conducción**

Respete las siguientes precauciones al conducir.

De no hacerlo, se puede perder el control del vehículo y ocasionar un accidente, provocando lesiones graves o mortales.

- No ajuste los espejos durante la conducción.
- No conduzca con los espejos plegados.
- Tanto el espejo del conductor como el del pasajero deben estar bien extendidos y se deben ajustar antes de conducir.

**■ Cuando se mueve un espejo**

Para evitar lesiones personales y un funcionamiento incorrecto del espejo, procure que su mano no quede atrapada por el espejo en movimiento.

**■ Cuando los desempañadores del espejo están en funcionamiento**

No toque las superficies del espejo retrovisor ya que es posible que estén muy calientes y se queme.

## Ventanillas automáticas\*

### Procedimientos de apertura y cierre

Las ventanillas automáticas se pueden abrir y cerrar con los interruptores. Al accionar el interruptor, las ventanillas se mueven de la forma siguiente:

- ▶ Tipo de apertura/cierre con una pulsación únicamente en la ventanilla del conductor

- ① Cierre
- ② Cierre con una pulsación (solo la ventanilla del conductor)\*
- ③ Apertura
- ④ Apertura con una pulsación (solo la ventanilla del conductor)\*

\*: Para detener la ventanilla parcialmente, opere el interruptor en la dirección opuesta.

- ▶ Apertura/cierre con una pulsación en el tipo de todas las ventanillas

- ① Cierre
- ② Cierre con una pulsación\*
- ③ Apertura
- ④ Apertura con una pulsación\*

\*: Para detener la ventanilla parcialmente, opere el interruptor en la dirección opuesta.

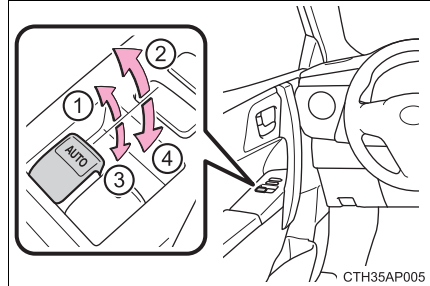

CTH35AP005

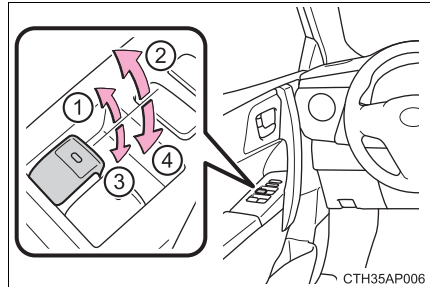

CTH35AP006

### Interruptor de bloqueo de la ventanilla

Pulse el interruptor para bloquear los interruptores de la ventanilla del pasajero.

Utilice este interruptor para evitar que los niños abran o cierren accidentalmente una ventanilla del pasajero.

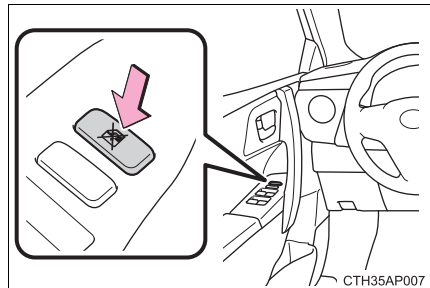

CTH35AP007

\*: Si está instalado

**■ Las ventanillas automáticas se pueden accionar cuando**

- ▶ Vehículos sin sistema de llave inteligente

El interruptor del motor está en la posición "ON".

- ▶ Vehículos con sistema de llave inteligente

El interruptor del motor está en el modo IGNITION ON.

**■ Accionamiento de las ventanillas automáticas tras apagar el motor**

- ▶ Vehículos sin sistema de llave inteligente

Las ventanillas automáticas pueden accionarse durante aproximadamente 45 segundos después de girar el interruptor del motor a la posición "ACC" o "LOCK". Sin embargo, no se pueden accionar una vez que se ha abierto alguna de las puertas delanteras.

- ▶ Vehículos con sistema de llave inteligente

Las ventanillas automáticas pueden accionarse durante 45 segundos aproximadamente, incluso después de haber puesto el interruptor del motor en el modo ACCESORY o apagado. Sin embargo, no se pueden accionar una vez que se ha abierto alguna de las puertas delanteras.

**■ Función de protección contra atascos (sólo ventanillas con función de cierre con una pulsación)**

Si un objeto queda atrapado entre la ventanilla y el bastidor de la ventanilla, el recorrido de la ventanilla se detendrá y la ventanilla se abrirá ligeramente.



■ **Cuando la ventanilla automática no cierre normalmente (sólo ventanillas con función de cierre con una pulsación)**

Si la función de protección contra obstrucciones presenta un funcionamiento anómalo y no puede cerrarse una ventanilla, realice las siguientes acciones con el interruptor de las ventanillas automáticas de la puerta en cuestión.

- Vehículos sin sistema de llave inteligente: Después de parar el vehículo, la ventanilla puede cerrarse manteniendo pulsado el interruptor de las ventanillas automáticas en la posición de cierre con una pulsación a la vez que pone el interruptor del motor en la posición "ON".

Vehículos con sistema de llave inteligente: Después de parar el vehículo, la ventanilla puede cerrarse manteniendo pulsado el interruptor de las ventanillas automáticas en la posición de cierre con una pulsación a la vez que pone el interruptor del motor en el modo IGNITION ON.

- Si la ventanilla sigue sin poder cerrarse incluso realizando la operación explicada anteriormente, inicie la función efectuando el procedimiento siguiente.

- 1 Mantenga pulsado el interruptor de las ventanillas automáticas en la posición de cierre con un toque. Siga pulsando el interruptor durante 6 segundos más después de que se haya cerrado la ventanilla.
- 2 Mantenga pulsado el interruptor de las ventanillas automáticas en la posición de apertura con una pulsación. Siga pulsando el interruptor durante 2 segundos más después de que se haya abierto completamente la ventanilla.
- 3 Mantenga pulsado el interruptor de las ventanillas automáticas en la posición de cierre con una pulsación una vez más. Siga pulsando el interruptor durante 2 segundos más después de que se haya cerrado la ventanilla.

Si suelta el interruptor mientras la ventanilla se está moviendo, comience nuevamente desde el principio.

Si la ventanilla sigue cerrándose pero vuelve a abrirse ligeramente incluso después de realizar el procedimiento anterior correctamente, lleve su vehículo a cualquier concesionario o taller Toyota autorizado, o a otro profesional con la cualificación y el equipo necesarios, para su inspección.

**ADVERTENCIA**

Respete las siguientes precauciones.

En caso contrario, se pueden producir lesiones graves o mortales.

**■ Cierre de las ventanillas**

- El conductor es responsable del funcionamiento de todas las ventanillas automáticas, incluyendo el funcionamiento para los pasajeros. Para evitar un accionamiento accidental, especialmente por parte de un niño, no permita que un niño accione las ventanillas automáticas. Los niños y otros pasajeros podrían pillarse partes del cuerpo con la ventanilla automática. Además, al circular con un niño, se recomienda el uso del interruptor de bloqueo de la ventanilla. (→P. 183)
- Compruebe que ningún pasajero tenga alguna parte del cuerpo colocada de forma que pueda quedar aprisionada cuando se accione una ventanilla.
- Al salir del vehículo, apague el interruptor del motor, lleve la llave con usted y salga del vehículo junto con el niño. Podría producirse un accionamiento accidental, debido a daños, etc., lo que podría provocar un accidente.

**■ Función de protección contra atascos (sólo ventanillas con función de cierre con una pulsación)**

- No utilice nunca ninguna parte de su cuerpo para activar intencionadamente la función de protección contra obstrucciones.
- Es posible que la función de protección contra obstrucciones no funcione si la obstrucción se produce justo antes de que la ventanilla se cierre por completo.

## Conducción

# 4

- 4-1. Antes de conducir**
- Conducción del vehículo ..... 188
  - Carga y equipaje ..... 200
  - Arrastre de un remolque..... 203
- 4-2. Procedimientos de conducción**
- Interruptor (de encendido) del motor (vehículos sin sistema de llave inteligente)..... 212
  - Interruptor (de encendido) del motor (vehículos con sistema de llave inteligente)..... 216
  - Multidrive ..... 226
  - Transmisión manual ..... 233
  - Palanca del intermitente ..... 236
  - Freno de estacionamiento ..... 237
- 4-3. Utilización de las luces y los limpiaparabrisas**
- Interruptor de faro..... 238
  - Interruptor de la luz antiniebla..... 244
  - Limpiaparabrisas y lavador..... 246
  - Limpiaparabrisas y lavador de la luna trasera ..... 250
- 4-4. Repostaje**
- Apertura del tapón del depósito de combustible ..... 252
- 4-5. Toyota Safety Sense**
- Toyota Safety Sense..... 255
  - PCS (Sistema de seguridad de precolisión) ..... 261
  - LDA (Alerta de cambio de carril)..... 274
  - Luz de carretera automática ... 280
  - RSA (Asistencia a las señalizaciones en la carretera) ..... 284
- 4-6. Uso de los sistemas de asistencia a la conducción**
- Sistema de parada y arranque (parada inteligente) ..... 290
  - Control de cruceo..... 304
  - Limitador de velocidad ..... 309
  - Sensor de asistencia al aparcamiento de Toyota ..... 313
  - Simple-IPA (Sistema de aparcamiento inteligente simple) ..... 320
  - Sistema de filtro de partículas diésel..... 335
  - Sistemas de asistencia a la conducción..... 337
- 4-7. Sugerencias de conducción**
- Sugerencias sobre la conducción en invierno ..... 344

## Conducción del vehículo

**Para garantizar la seguridad en la conducción se deberán seguir los procedimientos que se detallan a continuación:**

### Arranque del motor

→P. 212, 216

### Conducción

#### ► Multidrive

- 1 Coloque la palanca de cambios en D, mientras pisa el pedal del freno.  
(→P. 226)
- 2 Libere el freno de estacionamiento. (→P. 237)
- 3 Suelte gradualmente el pedal del freno y pise suavemente el pedal del acelerador para acelerar el vehículo.

#### ► Transmisión manual

- 1 Mientras pisa el pedal del embrague, desplace la palanca de cambios a 1.  
(→P. 233)
- 2 Libere el freno de estacionamiento. (→P. 237)
- 3 Libere gradualmente el pedal del embrague. Simultáneamente, pise con suavidad el pedal del acelerador para acelerar el vehículo.

## Parada

### ► Multidrive

- 1 Con la palanca de cambios en D, pise el pedal del freno.

Vehículos con sistema de parada y arranque: Si el sistema de parada y arranque está activado, pisar el pedal del freno parará el motor.

- 2 Si es necesario, accione el freno de estacionamiento.

Si el vehículo va a estar parado durante un período de tiempo prolongado, coloque la palanca de cambios en P o N. (→P. 226)

### ► Transmisión manual

- 1 Mientras pisa el pedal del embrague, pise el pedal del freno.

- 2 Si es necesario, accione el freno de estacionamiento.

Si el vehículo va a estar parado durante un período de tiempo prolongado, coloque la palanca de cambios en la posición N. (→P. 233)

Vehículos con sistema de parada y arranque: Si el sistema de parada y arranque está activado, desplazar la palanca de cambios a N y soltar el pedal del embrague detendrá el motor. (→P. 233)

## Estacionamiento del vehículo

### ► Multidrive

- 1 Con la palanca de cambios en D, pise el pedal del freno.

- 2 Aplique el freno de estacionamiento (→P. 237), y coloque la palanca de cambios en P. (→P. 226)

Si aparca en una pendiente, bloquee las ruedas según sea necesario.

- 3 Vehículos sin sistema de llave inteligente: Gire el interruptor del motor a la posición "LOCK" para detener el motor.

Vehículos con sistema de llave inteligente: Pulse el interruptor del motor para detener el motor.

- 4 Cierre la puerta, asegurándose de que lleva la llave consigo.

### ► Transmisión manual

- 1 Mientras pisa el pedal del embrague, pise el pedal del freno.

- 2 Aplique el freno de estacionamiento. (→P. 237)

- 3 Ponga la palanca de cambios en la posición N. (→P. 233)

Al estacionar en una pendiente, mueva la palanca de cambios a 1 o R y bloquee las ruedas según sea necesario.

- 4 Vehículos sin sistema de llave inteligente: Gire el interruptor del motor a la posición "LOCK" para detener el motor.  
Vehículos con sistema de llave inteligente: Pulse el interruptor del motor para detener el motor.
- 5 Cierre la puerta, asegurándose de que lleva la llave consigo.

### Arranque en pendiente ascendente

#### ► Multidrive

- 1 Asegúrese de que el freno de estacionamiento está accionado y coloque la palanca de cambios en D.
  - 2 Pise con suavidad el pedal del acelerador.
  - 3 Libere el freno de estacionamiento.
- #### ► Transmisión manual
- 1 Con el freno de estacionamiento firmemente accionado y el pedal del embrague pisado a fondo, coloque la palanca de cambios en 1.
  - 2 Pise ligeramente el pedal del acelerador simultáneamente mientras libera de forma gradual el pedal del embrague.
  - 3 Libere el freno de estacionamiento.

### ■ Cuando arranque en pendiente ascendente

El control de asistencia al arranque en pendiente se activará. (→P. 337)

### ■ Conducción con lluvia

- Conduzca con precaución cuando esté lloviendo, ya que la visibilidad disminuye, las ventanillas se pueden empañar y la superficie de la carretera estará resbaladiza.
- Conduzca con precaución cuando empiece a llover, porque la superficie de la carretera estará especialmente resbaladiza.
- Evite las altas velocidades al conducir por autopista cuando esté lloviendo, porque puede que haya una capa de agua entre los neumáticos y la superficie de la carretera que impida el funcionamiento correcto de los frenos y la dirección.

### ■ Velocidad del motor al conducir (vehículos con Multidrive)

En las siguientes condiciones, la velocidad del motor podría llegar a ser alta durante la conducción. Esto se debe a la implementación automática de control de cambios a una velocidad superior o inferior para cumplir con las condiciones de conducción. No indica una aceleración repentina.

- El vehículo asume que está en una pendiente cuesta arriba o cuesta abajo
- Cuando se libera el pedal del acelerador
- Cuando se pisa el pedal del freno mientras está seleccionado el modo deportivo

### ■ Rodaje de su nuevo Toyota

Para aumentar la vida útil del vehículo, es recomendable respetar las siguientes precauciones:

- Durante los primeros 300 km (186 millas):  
Evite paradas repentinas.
- Durante los primeros 800 km (500 millas):  
No arrastre un remolque.
- Durante los primeros 1.000 km (621 millas):
  - No conduzca a velocidades muy elevadas.
  - Evite las aceleraciones repentinas.
  - No conduzca de forma continua con marchas bajas.
  - No conduzca a una velocidad constante durante períodos prolongados.

### ■ Utilización del vehículo en un país extranjero

Cumpla las leyes correspondientes para el registro de vehículos y compruebe la disponibilidad del combustible correcto. (→P. 630)

### ■ Tiempo de ralentí antes de parar el motor

Para evitar que se produzcan daños en el turboalimentador, deje el motor al ralentí inmediatamente después de circular a gran velocidad o al subir pendientes.

► Motor 8NR-FTS

Condición de conducción		Tiempo de ralentí
Conducción normal en ciudad		No es necesario
Conducción a alta velocidad	Velocidad constante de aprox. 100 km/h (62 mph)	Aproximadamente 1 minuto
Conducción en pendiente abrupta o conducción continua a 100 km/h (62 mph) o más (conducción en pista de carreras, etc.) o arrastrando un remolque		Aproximadamente 2 minutos

## ► Motores 1ND-TV y 1WW

Condición de conducción		Tiempo de ralentí
Conducción normal en ciudad		No es necesario
Conducción a alta velocidad	Velocidad constante de aprox. 80 km/h (50 mph)	Aproximadamente 20 segundos
	Velocidad constante de aprox. 100 km/h (62 mph)	Aproximadamente 1 minuto
Conducción en pendiente abrupta o conducción continua a 100 km/h (62 mph) o más (conducción en pista de carreras, etc.)		Aproximadamente 2 minutos



**ADVERTENCIA**

Respete las siguientes precauciones.

En caso contrario, se pueden producir lesiones graves o mortales.

■ **Al arrancar el vehículo (vehículos con Multidrive)**

Mantenga siempre el pie en el pedal del freno mientras esté parado con el motor en marcha. De esta forma se evita que el vehículo se mueva.

■ **Durante la conducción del vehículo**

- Para evitar pisar el pedal incorrecto, no conduzca si no conoce la ubicación exacta del pedal del freno y del pedal del acelerador.
  - Si pisa el pedal del acelerador de forma accidental en lugar del pedal del freno, se producirá una aceleración repentina que puede provocar un accidente.
  - Al dar marcha atrás, quizás tenga que girar su cuerpo, lo que puede dificultar el accionamiento de los pedales. Asegúrese de utilizar los pedales de forma apropiada.
  - Asegúrese de mantener una postura correcta para la conducción incluso si sólo va a mover el vehículo unos metros. Esto le permite pisar el pedal del freno y el pedal del acelerador correctamente.
  - Pise el pedal del freno con el pie derecho. Si pisa el pedal del freno con el pie izquierdo, es posible que aumente el tiempo de respuesta en caso de emergencia, lo que puede provocar un accidente.
- No conduzca ni detenga el vehículo cerca de materiales inflamables. El sistema de escape y los gases de escape pueden estar muy calientes. Estos componentes calientes podrían originar un incendio en caso de que haya material inflamable en las inmediaciones.
- No apague el motor durante la conducción normal. Apagar el motor mientras está conduciendo no ocasionará la pérdida del control de la dirección o del frenado, pero sí la servoasistencia de estos sistemas. Esto dificultará las operaciones con el volante y los frenos, por lo tanto, deberá estacionar en el arcén y detener el vehículo tan pronto como sea seguro hacerlo. No obstante, en caso de emergencia, por ejemplo si le resulta imposible detener el vehículo normalmente: →P. 547
- Utilice el freno de motor (reducción de marchas) para mantener una velocidad segura al conducir cuesta abajo. Si utiliza los frenos continuamente, se podrían calentar en exceso y perder su efectividad. (→P. 226, 233)
- No ajuste la posición del volante, del asiento ni de los espejos retrovisores exteriores e interiores mientras conduce. De lo contrario, podría causar la pérdida de control del vehículo.
- Siempre compruebe que los brazos, cabezas u otras partes del cuerpo de todos los pasajeros no estén en el exterior del vehículo.

**ADVERTENCIA**

Respete las siguientes precauciones.

En caso contrario, se pueden producir lesiones graves o mortales.

**■ Durante la conducción en superficies resbaladizas**

- Una frenada repentina, una aceleración o un cambio de dirección bruscos pueden provocar que los neumáticos patinen y que se reduzca su capacidad de controlar el vehículo.
- La aceleración repentina, el frenado de motor debido al cambio de velocidad, o los cambios en la velocidad del motor, pueden provocar que el vehículo derrape.
- Después de pasar por un charco, pise el pedal del freno suavemente para cerciorarse de que los frenos funcionan correctamente. Si las pastillas de freno están húmedas, es posible que los frenos no funcionen correctamente. Si sólo los frenos de un lado están húmedos y no funcionan correctamente, el control de la dirección puede verse afectado.

**■ Al cambiar la posición de la palanca de cambios**

- Vehículos con Multidrive: No permita que el vehículo se desplace hacia atrás si la palanca de cambios se encuentra en una posición de conducción, ni que se desplace hacia delante mientras la palanca de cambios esté en R.  
Si lo permite, es posible que el motor se cale o que el rendimiento de los frenos y de la dirección disminuya, con el consiguiente riesgo de accidente o daños en el vehículo.
- Vehículos con Multidrive: No mueva la palanca de cambios a P mientras el vehículo se desplaza.  
De lo contrario, puede provocar daños importantes en la transmisión que pueden dar como resultado la pérdida de control del vehículo.
- No mueva la palanca de cambios hasta la posición R mientras el vehículo se desplaza hacia adelante.  
De lo contrario, puede provocar daños importantes en la transmisión que pueden dar como resultado la pérdida de control del vehículo.
- No mueva la palanca de cambios a una posición de conducción mientras el vehículo se desplaza hacia atrás.  
De lo contrario, puede provocar daños importantes en la transmisión que pueden dar como resultado la pérdida de control del vehículo.
- Si se pone la palanca de cambios en N mientras el vehículo está en movimiento, se desacoplará el motor de la transmisión. El freno de motor no está disponible al seleccionar N.
- Vehículos con Multidrive: Tenga cuidado de no cambiar la palanca de cambios con el pedal del acelerador pisado. Si se mueve la palanca de cambios a una marcha distinta a P o N, el vehículo podría acelerar de forma rápida e inesperada, lo cual podría causar un accidente con el consiguiente riesgo de lesiones graves o mortales.

**ADVERTENCIA**

Respete las siguientes precauciones.

En caso contrario, se pueden producir lesiones graves o mortales.

■ **En caso de oír algún chirrido (indicadores de desgaste de las pastillas de freno)**

Lleve a revisar el vehículo a un concesionario o taller Toyota autorizado, o a otro profesional con la cualificación y el equipo necesarios, para revisar y sustituir las pastillas de freno lo antes posible.

El rotor se podría dañar si las pastillas no se sustituyen cuando es necesario.

Es peligroso conducir el vehículo cuando se superan los límites de desgaste de las pastillas de freno y/o de los discos de freno.

■ **Cuando esté detenido el vehículo**

- No acelere el motor.

Si el vehículo está en una marcha diferente de P (Multidrive) o N, el vehículo podría acelerar de forma brusca e inesperada y provocar un accidente.

- Vehículos con Multidrive: Para evitar accidentes causados por un desplazamiento del vehículo, pise siempre el pedal del freno mientras el motor esté funcionando y accione el freno de estacionamiento cuando sea necesario.

- Si el vehículo se encuentra parado en una pendiente, para evitar accidentes causados por un desplazamiento hacia delante o hacia atrás del vehículo, pise siempre el pedal del freno y accione el freno de estacionamiento correctamente cuando sea necesario.

- Evite acelerar el motor.

Revolucionar el motor a gran velocidad mientras que el vehículo está parado podría dar lugar a un recalentamiento del sistema de escape, el cual a su vez podría provocar un incendio si hay material combustible cerca.

**ADVERTENCIA**

Respete las siguientes precauciones.

En caso contrario, se pueden producir lesiones graves o mortales.

**■ Cuando el vehículo está estacionado**

- Cuando el vehículo esté expuesto al sol, no deje gafas, encendedores de cigarrillos, pulverizadores ni latas de bebidas.

Si lo hace, puede producirse una de las siguientes situaciones:

- Es posible que se produzca una fuga de gas del encendedor de cigarrillos o del pulverizador, que podría causar un incendio.
- Es posible que las lentes y el material plástico de las gafas se deformen o se agrieten por la temperatura del interior del vehículo.
- Es posible que las latas de bebidas se agrieten, por lo que el contenido podría derramarse en el interior del vehículo y también podría producirse un cortocircuito en los componentes eléctricos del vehículo.
- No deje el encendedor de cigarrillos en el vehículo. Si coloca el encendedor de cigarrillos en un lugar como la guantera o en el suelo, se puede encender accidentalmente al cargar el equipaje o al ajustar el asiento, lo que puede provocar un incendio.
- No coloque discos adhesivos en el parabrisas o en las ventanillas. No coloque contenedores como ambientadores de aire en el tablero de instrumentos o en el salpicadero. Los discos adhesivos o los contenedores pueden actuar como lentes, causando un incendio en el vehículo.
- No deje ninguna puerta ni ventanilla abierta si el cristal curvado está revestido de una película metálica, por ejemplo, de color plateado. La luz del sol que se refleja puede hacer que el cristal actúe como una lente, causando un incendio.
- Vehículos con Multidrive: Accione siempre el freno de estacionamiento y coloque la palanca de cambios en la posición P, detenga el motor y cierre el vehículo. No deje el vehículo desatendido mientras el motor esté en marcha. Si el vehículo está estacionado con la palanca de cambios en la posición P pero el freno de estacionamiento no está accionado, es posible que el vehículo empiece a desplazarse, lo que podría provocar un accidente.
- No toque los tubos de escape con el motor en marcha o inmediatamente después de apagar el motor. De lo contrario, puede sufrir quemaduras.

**ADVERTENCIA**

Respete las siguientes precauciones.

En caso contrario, se pueden producir lesiones graves o mortales.

■ **Cuando descanse en el vehículo**

Apague siempre el motor. En caso contrario, podría mover accidentalmente la palanca de cambios o pisar el pedal del acelerador, y provocar un accidente o un incendio debido al sobrecalentamiento del motor. Asimismo, si el vehículo está estacionado en una zona mal ventilada, los gases de escape pueden acumularse y entrar en el vehículo, con lo que podrían provocar la muerte o constituir un riesgo grave para la salud.

■ **Al frenar**

- Si los frenos están mojados, conduzca con precaución.

La distancia de frenado aumenta cuando los frenos están húmedos, por lo que es posible que un lado del vehículo frene de forma distinta al otro. Del mismo modo, el freno de estacionamiento podría no retener el vehículo con firmeza.

- Si el reforzador del freno no funciona, no siga a otros vehículos a poca distancia y evite las pendientes o curvas pronunciadas que exijan el uso del freno.

En este caso, aún podrá frenar, pero será necesario que pise el pedal del freno con más firmeza de lo habitual. Además, aumentará la distancia de frenado. Repare los frenos inmediatamente.

- No bombee el pedal del freno si el motor se cala.

Cada vez que pise el pedal del freno estará utilizando la reserva de los servofrenos.

- El sistema de frenos se compone de 2 sistemas hidráulicos independientes; si uno de ellos falla, el otro seguirá funcionando. En este caso, el pedal del freno se debe pisar con mayor firmeza y aumentará la distancia de frenado.

Repare los frenos inmediatamente.

**AVISO**

■ **Durante la conducción del vehículo (vehículos con Multidrive)**

- No pise los pedales del acelerador y del freno al mismo tiempo durante la conducción, ya que esto podría restringir el rendimiento del motor.

- No utilice el pedal del acelerador ni pise los pedales del acelerador y del freno al mismo tiempo para mantener el vehículo sobre una pendiente.

**AVISO****■ Durante la conducción del vehículo (vehículos con transmisión manual)**

- No pise los pedales del acelerador y del freno al mismo tiempo durante la conducción, ya que esto podría restringir el rendimiento del motor.
- No cambie de marchas a menos que el pedal del embrague esté completamente pisado. Después de cambiar de velocidad, no suelte el pedal del embrague de golpe. De lo contrario, el embrague, la transmisión y las marchas podrían sufrir daños.
- Respete las indicaciones siguientes para evitar que el embrague resulte dañado.
  - No descanse su pie en el pedal del embrague mientras conduce. De lo contrario, se pueden producir problemas en el embrague.
  - No utilice ninguna otra marcha que no sea la 1ª marcha cuando arranque y se desplace hacia delante. Hacerlo podría dañar el embrague.
  - No utilice el embrague para controlar el vehículo cuando lo detenga en una pendiente. Hacerlo podría dañar el embrague.
- No mueva la palanca de cambios a R cuando el vehículo esté en movimiento. De lo contrario, el embrague, la transmisión y las marchas podrían sufrir daños.

**■ Al estacionar el vehículo (vehículos con Multidrive)**

Accione siempre el freno de estacionamiento, y coloque la palanca de cambios en P. De lo contrario, el vehículo podría moverse o acelerar bruscamente si se pisa accidentalmente el pedal del acelerador.

**■ Prevención de daños en las piezas del vehículo**

- No gire el volante por completo en alguna de las direcciones ni lo mantenga en esa posición durante un período de tiempo prolongado. Si lo hace, se podría dañar el motor de la servodirección.
- Cuando haya baches en la carretera, conduzca con la mayor lentitud posible para evitar que se dañen las ruedas, la parte inferior del vehículo, etc.
- Motores 8NR-FTS, 1ND-TV y 1WW: Asegúrese de dejar el motor al ralentí justo después de circular a gran velocidad o subir cuestas. Pare el motor sólo cuando el turboalimentador se haya enfriado. De lo contrario, el turboalimentador podría dañarse.

 **AVISO****■ Si el neumático se pincha mientras conduce**

Si el neumático está pinchado o dañado, se pueden producir las siguientes situaciones. Sujete firmemente el volante y pise poco a poco el pedal del freno para reducir la velocidad del vehículo.

- Puede resultar difícil controlar el vehículo.
- El vehículo emitirá ruidos y vibraciones anómalos.
- El vehículo se inclinará de forma anómala.

Información sobre cómo proceder en caso de tener un neumático pinchado (→P. 575, 588)

**■ Al conducir por vías inundadas**

No circule por una carretera que esté inundada después de lluvias intensas, etc. De lo contrario, podrían producirse los siguientes daños graves en el vehículo:

- Calado del motor
- Cortocircuitos en componentes eléctricos
- Daños en el motor debido al contacto con el agua

Si conduce por una carretera empantanada y el vehículo está inundado, asegúrese de llevar su vehículo a revisar a un concesionario o taller Toyota autorizado, o a otro profesional con la cualificación y el equipo necesarios, para que compruebe lo siguiente:

- Funcionamiento de los frenos
- Cambios en la cantidad y calidad del aceite de motor, el líquido de la transmisión, etc.
- Estado del lubricante de los cojinetes y de las juntas de la suspensión (donde sea posible) y el funcionamiento de todas las juntas, cojinetes, etc.

## Carga y equipaje

**Tenga en cuenta la siguiente información sobre las precauciones de almacenamiento, capacidad de carga y carga:**



### ADVERTENCIA

#### ■ **Objetos que no se deben transportar en el compartimento del portaequipajes**

Si carga los objetos especificados a continuación en el compartimento del portaequipajes, puede provocar un incendio:

- Receptáculos que contengan gasolina
- Latas tipo aerosol

#### ■ **Precauciones relacionadas con el almacenamiento**

Respete las siguientes precauciones.

De lo contrario, podría no ser posible pisar los pedales correctamente, se puede bloquear la visión del conductor, o los objetos podrían golpear al conductor o a los pasajeros, posiblemente ocasionando un accidente.

- Guarde la carga y equipaje en el compartimento del portaequipajes siempre que sea posible.
- No apile la carga y el equipaje en el compartimento del portaequipajes de manera que estén más altos que los respaldos de asiento.
- No coloque carga ni equipaje dentro o sobre los siguientes sitios.
  - En los pies del conductor
  - En los asientos traseros o del pasajero delantero (al apilar objetos)
  - En la bandeja del portaequipajes
  - En el tablero de instrumentos
  - En el salpicadero
- Asegure todos los objetos en el compartimento del ocupante.
- Al abatir los asientos traseros, los artículos largos no se deben colocar directamente detrás de los asientos delanteros.
- Nunca deje que nadie se aloje en el compartimento del portaequipajes. No está diseñado para pasajeros. Deben ir en sus asientos con los cinturones de seguridad debidamente abrochados.



## ⚠ ADVERTENCIA

### ■ Carga y distribución

- No sobrecargue su vehículo.
- Coloque la carga de manera uniforme.

Una carga inadecuada puede provocar el deterioro de la dirección y el control de los frenos, con el consiguiente riesgo de lesiones graves o mortales.

### ■ Precauciones relacionadas con el portaequipajes del techo (si está instalado)

Para usar los raíles de techo como portaequipajes del techo, antes debe colocar en los raíles de techo dos o más barras transversales originales de Toyota o su equivalente.

Cuando cargue objetos en el portaequipajes del techo, tenga en cuenta lo siguiente:

- No coloque carga directamente sobre los raíles de techo. Esto puede ocasionar que la carga salga expulsada, provocando un accidente.
- Coloque la carga de forma que su peso se distribuya de forma uniforme entre el eje trasero y el delantero.
- Si carga objetos anchos o largos, nunca supere la anchura o la longitud total del vehículo. (→P. 624)

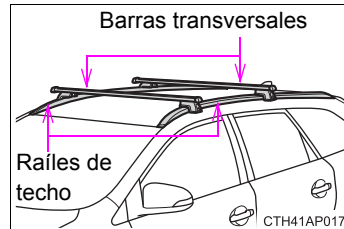

- Antes de conducir, asegúrese de que la carga se ha fijado firmemente en el portaequipajes del techo.
- Si carga objetos en el portaequipajes del techo, el centro de gravedad del vehículo tendrá una posición más elevada. Evite altas velocidades, arranques precipitados, giros cerrados, frenadas bruscas o maniobras abruptas, ya que de lo contrario podría perder el control del vehículo o hacer que este vuelque provocando lesiones graves o mortales.
- Si hace un viaje largo por carreteras en mal estado o a alta velocidad, pare el vehículo ocasionalmente durante el viaje para comprobar que la carga sigue en su sitio.
- No exceda un peso de carga de 75 kg (165 lb.) en el portaequipajes del techo.

**ADVERTENCIA****■ Al instalar barras transversales (vehículos con raíles de techo)**

Asegúrese de que las barras transversales están debidamente instaladas empujándolas hacia delante y hacia atrás.

En caso contrario, podría provocar un accidente inesperado.

## Arrastre de un remolque

Su vehículo está diseñado principalmente para el transporte de pasajeros. Arrastrar un remolque tendrá efectos negativos sobre la conducción, el rendimiento, la frenada, la durabilidad y el consumo de combustible. Su seguridad y satisfacción dependen del uso apropiado del equipo correcto y de hábitos de conducción precavidos. Para su seguridad y la seguridad de los demás, no sobrecargue un vehículo o remolque.

Para arrastrar un remolque con seguridad, proceda con mucho cuidado y conduzca el vehículo de acuerdo con las características y las condiciones de funcionamiento del remolque.

Las garantías de Toyota no cubren los daños o funcionamientos incorrectos causados por arrastrar un remolque para propósitos comerciales.

Diríjase a su concesionario o taller Toyota autorizado, o a otro profesional con la cualificación y el equipo necesarios, para obtener más información antes del remolcado, ya que pueden existir exigencias legales adicionales en algunos países.

### ◆ Límites de peso

---

Compruebe la capacidad de remolque permitida, el GVM (Peso bruto del vehículo), la MPAC (Capacidad máxima permitida por eje) y la carga permitida de la barra de tracción antes de remolcar. (→P. 624)

### ◆ Soporte/enganche del remolque

---

Toyota recomienda utilizar el soporte/enganche Toyota con el vehículo. También se pueden utilizar otros productos adecuados y de calidad comparable.

**Puntos importantes sobre cargas del remolque****■ Peso total del remolque y carga permitida de la barra de tracción****①** Peso total del remolque

El peso del propio remolque más la carga del remolque deben estar dentro de la capacidad máxima de remolque. Superar este peso es peligroso. (→P. 624)

Al arrastrar un remolque, utilice un acoplador de fricción o estabilizador de fricción (dispositivo de control de balanceo).

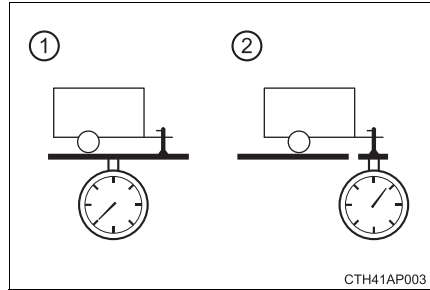
**②** Carga permitida de la barra de tracción

Distribuya la carga del remolque de forma que la carga de la barra de tracción sea superior a 25 kg (55,1 lb.) o 4% de la capacidad de remolque. No permita que la carga de la barra de tracción supere el peso indicado. (→P. 624)

## ■ Etiqueta de información (etiqueta del fabricante)

### ① Peso bruto del vehículo

El peso combinado del conductor, los pasajeros, el equipaje, el enganche del remolque, el peso neto total y la carga de la barra de tracción no deben exceder el peso bruto del vehículo en más de 100 kg (220,5 lb.). Superar este peso es peligroso.

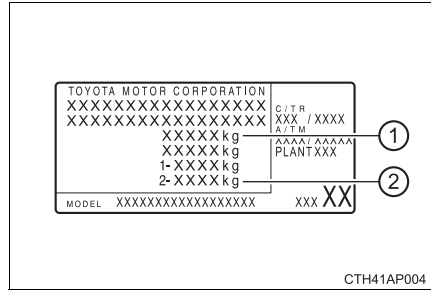

### ② Capacidad máxima permitida del eje trasero

El peso soportado por el eje trasero no debe ser superior a la capacidad máxima admisible del eje trasero en un 15% o más. Superar este peso es peligroso.

Los valores correspondientes a la capacidad de remolque se obtuvieron a partir de pruebas realizadas al nivel del mar. Tenga en cuenta que el rendimiento del motor y la capacidad de remolque se reducirán a altitudes elevadas.



## ADVERTENCIA

### ■ Cuando se supera el límite de peso bruto del vehículo o la capacidad máxima admisible del eje

No exceda el límite de velocidad establecido para arrastrar un remolque en áreas urbanas o los 100 km/h (62 mph), cualquiera que sea el inferior.

Si no respeta esta precaución, podría llegar a provocar un accidente y ocasionar lesiones graves o mortales.

### Posiciones para la instalación del soporte/enganche de remolque y la bola de enganche

① 461 mm (18,1 pul.)

② 461 mm (18,1 pul.)

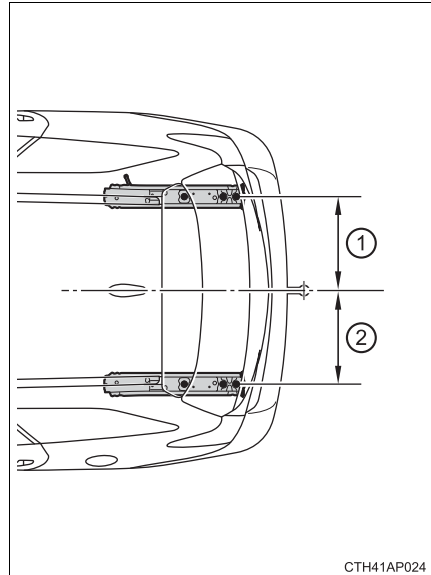

CTH41AP024

③ 1.121 mm (44,1 pul.)

④ 584 mm (23,0 pul.)

⑤ 394 mm (15,5 pul.)

⑥ 329 mm (13,0 pul.)

⑦ 386 mm (15,2 pul.)

⑧ 55 mm (2,2 pul.)

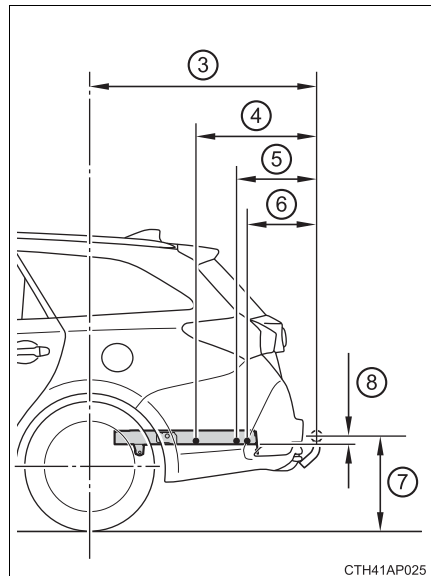

CTH41AP025

### ■ Información sobre los neumáticos

- Durante el arrastre incremente la presión de inflado de los neumáticos a 20,0 kPa (0,2 kgf/cm<sup>2</sup> o bar, 3 psi) por encima del valor recomendado. (→P. 642)
- Incremente la presión de aire de los neumáticos del remolque de acuerdo con el peso total del remolque y según los valores recomendados por el fabricante del remolque.

### ■ Luces del remolque

Consulte con un concesionario o taller autorizado, o con otro profesional con la cualificación y el equipo necesarios, cuando instale las luces del remolque, ya que la instalación incorrecta podría averiar las luces del vehículo. Tenga cuidado de respetar las leyes estatales cuando vaya a instalar las luces del remolque.

### ■ Programa de rodaje

Toyota recomienda no arrastrar un remolque cuando el vehículo tenga un componente del tren motor nuevo durante los primeros 800 km (500 millas) de circulación.

### ■ Comprobaciones de seguridad antes de remolcar

- Compruebe que no se supera el límite máximo de carga correspondiente para la bola de enganche y para el soporte/enganche de remolque. Tenga en cuenta que el peso de acoplamiento del remolque se añadirá a la carga ejercida sobre el vehículo. Asimismo, asegúrese de que la carga total que se ejerce en el vehículo se encuentra dentro de los límites de peso. (→P. 204)
- Compruebe que la carga del remolque está segura.
- Se deben añadir al vehículo espejos retrovisores exteriores complementarios si el tráfico de atrás no se puede ver con claridad con espejos estándar. Ajuste los brazos de extensión de estos espejos en ambos lados del vehículo de forma que siempre proporcionen la máxima visibilidad de la carretera por detrás.

### ■ Mantenimiento

- Es necesario realizar el mantenimiento con mayor frecuencia cuando el vehículo se utiliza para remolcar debido a que soporta un peso mayor en comparación con la conducción normal.
- Vuelva a apretar todos los pernos que fijan la bola de enganche y el soporte después de remolcar durante aproximadamente 1.000 km (600 millas).

**AVISO****■ Cuando el material de refuerzo del parachoques trasero es aluminio**

Asegúrese de que la parte del soporte de acero no entre en contacto de forma directa con ese área.

Cuando el acero y el aluminio entren en contacto, existe una reacción similar a la corrosión, la cual debilitará la sección relacionada y por lo tanto se pueden producir daños. Aplique antioxidante a las piezas que entran en contacto cuando fije un soporte de acero.



## Guía

El vehículo se comportará de manera diferente al arrastrar un remolque. Para evitar un accidente, lesiones graves o mortales, tenga en mente los siguientes puntos al remolcar:

### ■ **Comprobación de las conexiones entre el remolque y las luces**

Pare el vehículo y compruebe el funcionamiento de la conexión entre el remolque y las luces después de conducir durante un breve período, así como antes de salir de viaje.

### ■ **Práctica de conducción con un remolque acoplado**

- En una zona sin tráfico o con poco tráfico, practique realizando giros, paradas y maniobras de marcha atrás con el remolque acoplado.
- Al dar marcha atrás con un remolque acoplado a su vehículo, agarre la sección del volante situada más cerca de usted y gírelo hacia la derecha para girar el remolque a la izquierda o hacia la izquierda para girarlo hacia la derecha. Gire el volante poco a poco para evitar un error de dirección. Es recomendable que otra persona le guíe mientras va marcha atrás para reducir el riesgo de sufrir un accidente.

### ■ **Aumento de la distancia entre vehículos**

A una velocidad de 10 km/h (6 mph), la distancia al vehículo que se encuentra delante debe ser equivalente o mayor a la longitud combinada del vehículo y el remolque. Evite frenar repentinamente ya que puede provocar derrapes. De lo contrario, es posible que el vehículo derrape sin control. Esta situación se da especialmente al conducir sobre superficies húmedas o resbaladizas.

### ■ **Aceleración súbita/cambio de dirección/curvas**

Si se realizan giros cerrados con un remolque, es posible que el remolque colisione con el vehículo. Desacelere con suficiente antelación al aproximarse a la curva y tómla lentamente y con cuidado para evitar frenadas repentinas.

### ■ **Observaciones importantes relacionadas con los giros**

Las ruedas del remolque se acercarán más al interior de la curva que las ruedas del vehículo. Para dejar espacio suficiente para ello, ábrase en las curvas más que de costumbre.

### ■ **Puntos importantes sobre la estabilidad**

El movimiento del vehículo como resultado de superficies irregulares de la carretera y de viento lateral intenso afectará a la conducción. También es posible que el vehículo sufra una sacudida al pasar autobuses o camiones grandes. Compruebe con frecuencia atrás al desplazarse junto a tales vehículos. Al producirse dicho movimiento del vehículo, comience inmediatamente a desacelerar con suavidad accionando lentamente los frenos. Conduzca siempre el vehículo en línea recta hacia delante mientras frena.

### ■ **Al adelantar a otros vehículos**

Tenga en cuenta la longitud total combinada del vehículo y el remolque, y asegúrese de que hay suficiente distancia entre vehículo y vehículo antes de cambiar de carril.

### ■ **Información sobre la transmisión**

#### ▶ Multidrive

Para mantener la eficiencia del freno de motor y el rendimiento del sistema de carga al usar el freno de motor, no use la transmisión en D, debe estar en M y seleccionar el paso de marcha 4 o inferior. (→P. 229)

#### ▶ Transmisión manual

Absténgase de conducir en la 6ª marcha para mantener la efectividad del freno de motor y para mantener el rendimiento del sistema de carga.

### ■ **Si el motor se sobrecalienta**

Al arrastrar un remolque cargado cuesta arriba por una pendiente larga pronunciada con temperaturas superiores a 30°C (85°F), el motor se puede sobrecalentar. Si el termómetro del refrigerante del motor indica que el motor se está sobrecalentando, apague inmediatamente el aire acondicionado, salga de la carretera y pare el vehículo en un lugar seguro. (→P. 616)

### ■ **Al estacionar el vehículo**

Coloque siempre calzas debajo de las ruedas del vehículo y del remolque. Accione firmemente el freno de estacionamiento y coloque la palanca de cambios en P (Multidrive) y 1 o R (transmisión manual).

**ADVERTENCIA**

Siga todas las instrucciones que se describen en esta sección. En caso contrario, se podría ocasionar un accidente, provocando lesiones graves o mortales.

■ **Precauciones de arrastre de un remolque**

Al remolcar, asegúrese de que no se superan los límites de peso. (→P. 204)

■ **Velocidad del vehículo al remolcar**

Respete las velocidades máximas fijadas por la reglamentación a la hora de arrastrar un remolque.

■ **Antes de bajar por pendientes o descensos prolongados**

Reduzca la velocidad y reduzca la marcha. Sin embargo, nunca reduzca la marcha bruscamente al descender pendientes largas o empinadas.

■ **Funcionamiento del pedal del freno**

No mantenga pisado el pedal del freno con frecuencia o por períodos de tiempo prolongados.

De lo contrario el freno se puede sobrecalentar o se pueden reducir los efectos de frenado.

■ **Para evitar accidentes o lesiones**

- Vehículos con control de crucero: No utilice el control de crucero cuando esté remolcando.
- Vehículos con neumático de repuesto compacto: No arrastre un remolque cuando el neumático de repuesto compacto esté montado en su vehículo.
- Vehículos con un kit de emergencia para la reparación de pinchazos: No arrastre un remolque cuando el neumático instalado ha sido reparado con el kit de emergencia para la reparación de pinchazos.

**AVISO**

■ **No empalme directamente las luces del remolque**

Si se empalman directamente las luces del remolque se puede dañar el sistema eléctrico del vehículo y provocar un funcionamiento incorrecto.

## Interruptor (de encendido) del motor (vehículos sin sistema de llave inteligente)

### Arranque del motor

▶ Multidrive

- 1 Compruebe que el freno de estacionamiento esté aplicado.
- 2 Compruebe que la palanca de cambios se encuentra en P.
- 3 Siéntese en el asiento del conductor y pise firmemente el pedal del freno.
- 4 Gire el interruptor del motor a la posición "START" y arranque el motor.

▶ Transmisión manual (motor de gasolina)

- 1 Compruebe que el freno de estacionamiento esté aplicado.
- 2 Compruebe que la palanca de cambios se encuentra en la posición N.
- 3 Pise firmemente el pedal del embrague.
- 4 Gire el interruptor del motor a la posición "START" y arranque el motor.

▶ Transmisión manual (motor diésel)

- 1 Compruebe que el freno de estacionamiento esté aplicado.
- 2 Compruebe que la palanca de cambios se encuentra en la posición N.
- 3 Pise firmemente el pedal del embrague.
- 4 Gire el interruptor del motor a la posición "ON".

 se enciende.

- 5 Cuando  se apague, gire el interruptor del motor a la posición "START" y arranque el motor.

**Cambio de las posiciones del interruptor del motor**

## ① "LOCK"

El volante está bloqueado y se puede extraer la llave. (vehículos con Multidrive: La llave solo puede extraerse si la palanca de cambios está en P.)

## ② "ACC"

Se pueden utilizar ciertos componentes eléctricos, como la toma de corriente.

## ③ "ON"

Se pueden utilizar todos los componentes eléctricos.

## ④ "START"

Para el arranque del motor.

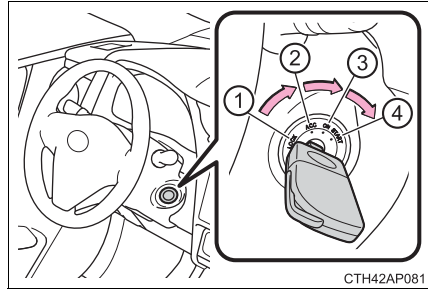

### ■ Si el motor no arranca

Es posible que no esté desactivado el sistema inmovilizador del motor. (→P. 75)  
Póngase en contacto con un concesionario o taller Toyota autorizado, o con otro profesional con la cualificación y el equipo necesarios.

### ■ Cuando no se puede desactivar el bloqueo de la dirección

Al arrancar el motor, el interruptor del motor puede parecer bloqueado en la posición "LOCK". Para desbloquearlo, gire la llave a la vez que gira ligeramente el volante hacia la izquierda y hacia la derecha.

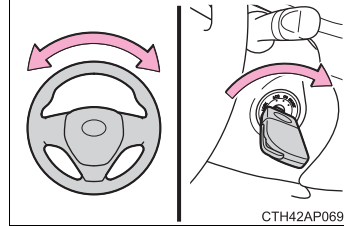

### ■ Función recordatoria de la llave

Con el interruptor del motor en la posición "LOCK" o "ACC", se escuchará un indicador acústico cuando se abra la puerta del conductor para recordarle que debe retirar la llave.



## ADVERTENCIA

### ■ Cuando arranque el motor

Arranque siempre el motor sentado en el asiento del conductor. Bajo ninguna circunstancia pise el pedal del acelerador al arrancar el motor.  
Esto puede ocasionar un accidente, provocando lesiones graves o mortales.

### ■ Extreme las precauciones durante la conducción

No coloque el interruptor del motor en la posición "LOCK" mientras conduce. Si en una emergencia debe apagar el motor con el vehículo en movimiento, gire el interruptor del motor solamente a la posición "ACC" para detener el motor. Si detiene el motor durante la conducción puede provocar un accidente. (→P. 547)

 **AVISO****■ Para evitar que la batería se descargue**

No deje el interruptor del motor en la posición “ACC” u “ON” durante mucho tiempo sin que esté el motor en marcha.

**■ Cuando arranque el motor**

- No arranque el motor durante más de 30 segundos en una vez. Esto puede sobrecalentar el motor de arranque y el sistema eléctrico.
- No acelere el motor si está frío.
- Si es difícil arrancar el motor o si se cala con frecuencia, haga que un concesionario o taller Toyota autorizado, u otro profesional con la cualificación y el equipo necesarios, comprueben su vehículo inmediatamente.

## Interruptor (de encendido) del motor (vehículos con sistema de llave inteligente)

Si realiza las siguientes operaciones cuando lleve la llave electrónica consigo, arrancará el motor o cambiará los modos del interruptor del motor.

### Arranque del motor

- 1 Compruebe que el freno de estacionamiento esté aplicado.
- 2 Compruebe que la palanca de cambios esté en P (Multidrive) o N (transmisión manual).

► Vehículos con 3 contadores

- 3 Multidrive: Pise firmemente el pedal del freno.

Transmisión manual: Pise firmemente el pedal del embrague.



Se encenderá la luz indicadora del sistema de llave inteligente (verde). Si la luz indicadora no se enciende, no se puede arrancar el motor.

- 4 Pulse el interruptor del motor de forma breve y firme.

Al accionar el interruptor del motor, es suficiente con pulsarlo una vez de forma breve y firme. No es necesario mantener pulsado el interruptor.

El motor girará hasta que arranque o durante 30 segundos, lo que ocurra antes.

Siga pisando el pedal del freno (Multidrive) o el pedal del embrague (transmisión manual) hasta que el motor haya arrancado por completo.

Motor diésel:  se enciende. El motor comienza a arrancar después de que se apague .

Es posible arrancar el motor desde cualquier modo del interruptor del motor.

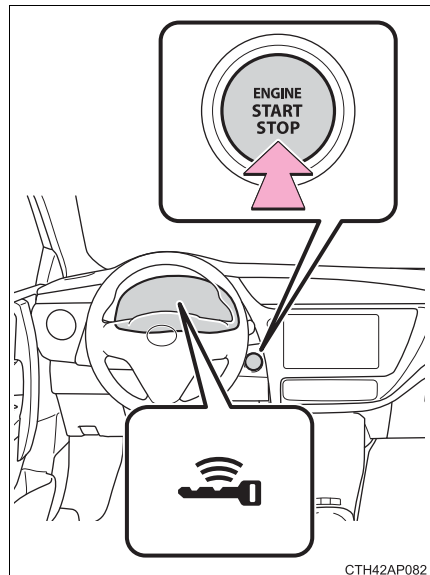

CTH42AP082



► Vehículos con 2 contadores

- 3 Multidrive: Pise firmemente el pedal del freno.

Transmisión manual: Pise firmemente el pedal del embrague.



aparecerá en el visualizador de información múltiple.



Si no se visualiza, no podrá arrancar el motor.

- 4 Pulse el interruptor del motor de forma breve y firme.

Al accionar el interruptor del motor, es suficiente con pulsarlo una vez de forma breve y firme. No es necesario mantener pulsado el interruptor.

El motor girará hasta que arranque o durante 30 segundos, lo que ocurra antes.

Siga pisando el pedal del freno (Multidrive) o el pedal del embrague (transmisión manual) hasta que el motor haya arrancado por completo.

Motor diésel:  se enciende. El motor comienza a arrancar después de que se apague .

Es posible arrancar el motor desde cualquier modo del interruptor del motor.

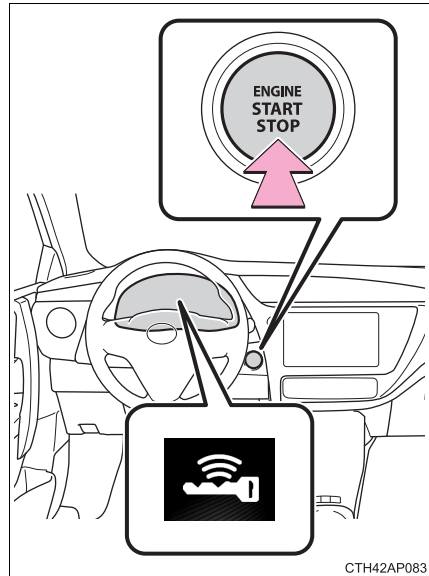

CTH42AP083

## Parada del motor

### ► Multidrive

- 1 Detenga el vehículo.
- 2 Aplique el freno de estacionamiento (→P. 237), y coloque la palanca de cambios en P.
- 3 Pulse el interruptor del motor.
- 4 Vehículos con 3 círculos en el contador: Libere el pedal del freno y compruebe que la luz indicadora del sistema de llave inteligente (verde) esté apagada.  
Vehículos con 2 círculos en el contador: Libere el pedal del freno y compruebe que "Power on." esté apagado en el visualizador de información múltiple.

### ► Transmisión manual

- 1 Mientras pisa el pedal del embrague, pare el vehículo.
- 2 Ponga la palanca de cambios en N.
- 3 Aplique el freno de estacionamiento. (→P. 237)
- 4 Pulse el interruptor del motor.
- 5 Vehículos con 3 círculos en el contador: Libere el pedal del embrague y compruebe que la luz indicadora del sistema de llave inteligente (verde) esté apagada.  
Vehículos con 2 círculos en el contador: Libere el pedal del embrague y compruebe que "Power on." esté apagado en el visualizador de información múltiple.

## Cambio de los modos del interruptor del motor

Los modos se pueden cambiar pulsando el interruptor del motor con el pedal del freno (Multidrive) o el pedal del embrague (transmisión manual) liberados. (El modo cambia cada vez que se pulsa el interruptor.)

### ► Vehículos con 3 contadores

#### Desactivado\*

Se pueden utilizar los intermitentes de emergencia.

La luz indicadora del sistema de llave inteligente (verde) está apagada.

#### Modo ACCESSORY

Se pueden utilizar ciertos componentes eléctricos, como la toma de corriente.

La luz indicadora del sistema de llave inteligente (verde) parpadea lentamente.

#### Modo IGNITION ON

Se pueden utilizar todos los componentes eléctricos.

La luz indicadora del sistema de llave inteligente (verde) parpadea lentamente.

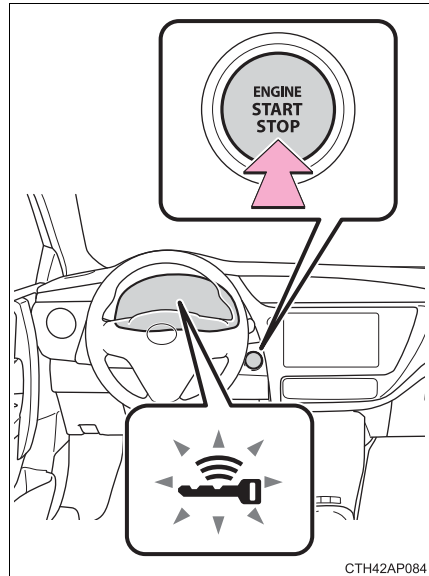

\*: Vehículos con Multidrive: Si la palanca de cambios se encuentra en una posición distinta de P al apagar el motor, el interruptor del motor no se apagará, sino que pasará al modo ACCESSORY.

► Vehículos con 2 contadores

Desactivado\*

Se pueden utilizar los intermitentes de emergencia.

No aparecerá el visualizador de información múltiple.

Modo ACCESSORY

Se pueden utilizar ciertos componentes eléctricos, como la toma de corriente.

“Power on.” aparecerá en el visualizador de información múltiple.

Modo IGNITION ON

Se pueden utilizar todos los componentes eléctricos.

“Power on.” aparecerá en el visualizador de información múltiple.

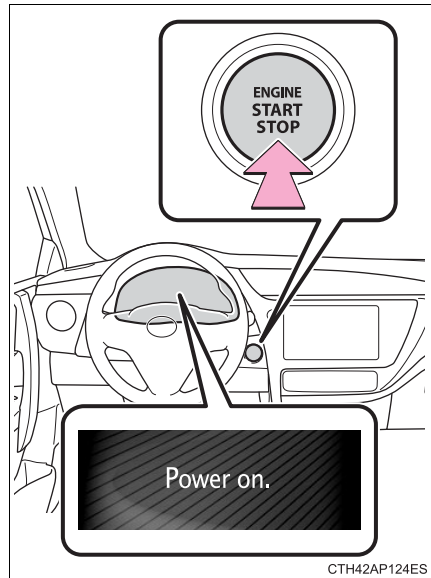

\*: Vehículos con Multidrive: Si la palanca de cambios se encuentra en una posición distinta de P al apagar el motor, el interruptor del motor no se apagará, sino que pasará al modo ACCESSORY.

**Al apagar el motor con la palanca de cambios en una posición que no sea P (vehículos con Multidrive)**

Si se detiene el motor con la palanca de cambios en una posición distinta de P, el interruptor del motor no se apagará, sino que pasará al modo ACCESSORY. Para apagar el interruptor, lleve a cabo el procedimiento siguiente:

- 1 Compruebe que el freno de estacionamiento esté aplicado.
- 2 Ponga la palanca de cambios en la posición P.
  - ▶ Vehículos con 3 contadores
- 3 Compruebe que la luz indicadora del sistema de llave inteligente (verde) parpadea lentamente y, a continuación, pulse una vez el interruptor del motor.
- 4 Compruebe que la luz indicadora del sistema de llave inteligente (verde) esté apagada.
  - ▶ Vehículos con 2 contadores
- 3 Compruebe que “Power on.” y “Apague el sistema eléctrico.” sean visualizados alternativamente en el visualizador de información múltiple y, a continuación, pulse una vez el interruptor del motor.
- 4 Verifique que “Power on.” y “Apague el sistema eléctrico.” se encuentren apagados en el visualizador de información múltiple.

### ■ Función de apagado automático

Vehículos con Multidrive: Si deja el vehículo en el modo ACCESSORY durante más de 20 minutos o en el modo IGNITION ON (el motor no está en marcha) durante más de una hora con la palanca de cambios en P, el interruptor del motor se apagará automáticamente.

Vehículos con transmisión manual: Si deja el vehículo en el modo ACCESSORY durante más de 20 minutos o en el modo IGNITION ON (el motor no está en marcha) durante más de una hora, el interruptor del motor se apagará automáticamente.

Sin embargo, esta función no puede evitar en todos los casos que se descargue la batería. No deje el vehículo con el interruptor del motor en el modo ACCESSORY o IGNITION ON durante períodos prolongados de tiempo cuando el motor no esté en marcha.

### ■ Desgaste de la pila de la llave

→P. 128

### ■ Circunstancias que afectan al funcionamiento

→P. 150

### ■ Notas para la función de entrada

→P. 151

### ■ Si el motor no arranca

- Es posible que no esté desactivado el sistema inmovilizador del motor. (→P. 75)

Póngase en contacto con un concesionario o taller Toyota autorizado, o con otro profesional con la cualificación y el equipo necesarios.

- Vehículos con Multidrive: Compruebe que la palanca de cambios se encuentra en la posición P. El motor podría no arrancar si la palanca de cambios está en otra posición distinta de P.

- ▶ Vehículos con 3 contadores

La luz indicadora del sistema de llave inteligente (verde) parpadeará rápidamente.

- ▶ Vehículos con 2 contadores

“Cambie a la posición P para arrancar.” se mostrará en el visualizador de información múltiple.

### ■ Bloqueo de la dirección

Después de apagar el interruptor del motor y después de que se hayan abierto y cerrado las puertas, el volante se bloqueará debido a la función de bloqueo del volante. Al volver a activar el interruptor del motor el bloqueo de la dirección se cancelará de forma automática.

### ■ Cuando no se puede desactivar el bloqueo de la dirección

Vehículos con 3 contadores: La luz indicadora del sistema de llave inteligente (verde) parpadeará rápidamente.

Vehículos con 2 contadores: Aparecerá "Bloqueo de la dirección activado." en el visualizador de información múltiple.

Compruebe que la palanca de cambios se encuentra en la posición P (Multidrive). Pulse el interruptor del motor mientras gira el volante hacia la izquierda y hacia la derecha.

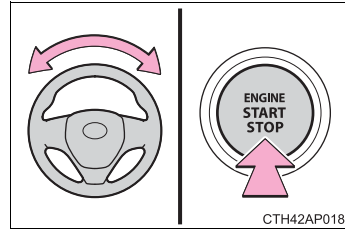

### ■ Prevención contra el sobrecalentamiento del motor del bloqueo de la dirección

A fin de evitar el sobrecalentamiento del motor de bloqueo de la dirección, debe apagar el motor si va a arrancar y apagar el motor repetidamente en un corto período de tiempo. En este caso, evite utilizar el motor. Transcurridos unos 10 segundos, el motor de bloqueo de la dirección volverá a funcionar.

### ■ Si el indicador del sistema de llave inteligente parpadea en amarillo (vehículos con 3 contadores) o se muestra "Inspeccione el sistema de entrada y arranque." en el visualizador de información múltiple (vehículos con 2 contadores)

Es posible que el sistema no funcione correctamente. Lleve inmediatamente a revisar el vehículo a un concesionario o taller Toyota autorizado, o a otro profesional con la cualificación y el equipo necesarios.

### ■ Si la pila de la llave está agotada

→P. 521

### ■ Funcionamiento del interruptor del motor

- Si no se pulsa el interruptor de forma breve y firme, es posible que el modo del interruptor del motor no cambie o que el motor no arranque.
- Si se intenta volver a arrancar el motor inmediatamente después de apagar el interruptor del motor, es posible que en algunos casos el motor no arranque. Después de apagar el interruptor del motor, espere unos segundos antes de volver a arrancar el motor.

### ■ Si el sistema de llave inteligente se ha desactivado en un ajuste personalizado

→P. 607

**ADVERTENCIA****■ Cuando arranque el motor**

Arranque siempre el motor sentado en el asiento del conductor. Bajo ninguna circunstancia pise el pedal del acelerador al arrancar el motor.

Esto puede ocasionar un accidente, provocando lesiones graves o mortales.

**■ Precauciones durante la conducción**

Si el motor falla mientras el vehículo se desplaza, no bloquee ni abra las puertas hasta que el vehículo se detenga por completo de forma segura. La activación del bloqueo de la dirección en estas circunstancias podría provocar un accidente que podría ocasionar lesiones graves o mortales.

**■ Parada del motor en caso de emergencia**

Si desea parar el motor en caso de emergencia mientras conduce el vehículo, mantenga pulsado el interruptor del motor durante más de 2 segundos o púlselo brevemente 3 veces o más consecutivas. (→P. 547)

Sin embargo, no toque el interruptor del motor durante la conducción excepto en caso de emergencia. Apagar el motor mientras está conduciendo no ocasionará la pérdida del control de la dirección o del frenado, pero sí la servoasistencia de estos sistemas. Esto dificultará las operaciones con el volante y los frenos, por lo tanto, deberá estacionar en el arcén y detener el vehículo tan pronto como sea seguro hacerlo.



 AVISO**■ Para evitar que la batería se descargue**

- No deje el interruptor del motor en el modo ACCESSORY o IGNITION ON durante períodos prolongados de tiempo sin que el motor esté en marcha.
- Vehículos con 3 contadores: Si la luz indicadora del sistema de llave inteligente (verde) está encendida, el interruptor del motor no está apagado. Al salir del vehículo, compruebe siempre que el interruptor del motor esté apagado.
- Vehículos con 2 contadores: Si se visualiza "Power on." en el visualizador de información múltiple, el interruptor del motor no está apagado. Al salir del vehículo, compruebe siempre que el interruptor del motor esté apagado.
- Vehículos con Multidrive: No detenga el motor con la palanca de cambios en una posición distinta de P. Si detiene el motor con la palanca de cambios en otra posición, el interruptor del motor no se apagará, sino que pasará al modo ACCESSORY. Si se deja el vehículo en el modo ACCESSORY, es posible que la batería se descargue.

**■ Cuando arranque el motor**

- No acelere el motor si está frío.
- Si es difícil arrancar el motor o si se cala con frecuencia, haga que un concesionario o taller Toyota autorizado, u otro profesional con la cualificación y el equipo necesarios, comprueben su vehículo inmediatamente.

**■ Síntomas que indican un funcionamiento incorrecto del interruptor del motor**

Si el interruptor del motor parece funcionar de forma distinta a lo normal, como, por ejemplo, si el interruptor se queda un poco enganchado, es posible que haya un funcionamiento incorrecto. Póngase inmediatamente en contacto con un concesionario o taller Toyota autorizado, o con otro profesional con la cualificación y el equipo necesarios.

## Multidrive\*

### Desplazamiento de la palanca de cambios

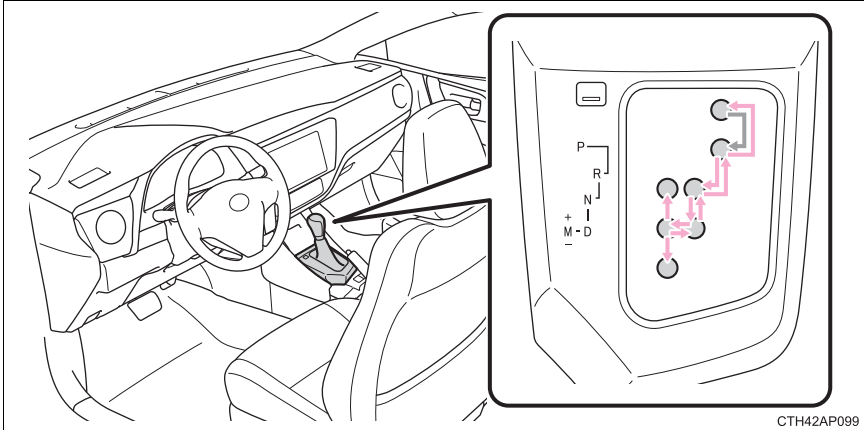

#### ← Vehículos sin sistema de llave inteligente:

Con el interruptor del motor en la posición "ON", pise el pedal del freno y mueva la palanca de cambios.

#### Vehículos con sistema de llave inteligente:

Con el interruptor del motor en el modo IGNITION ON, pise el pedal del freno y mueva la palanca de cambios.

Al desplazar la palanca de cambios entre P y D, asegúrese de que el vehículo esté completamente detenido.

\*: Si está instalado

### Objetivo de la posición del cambio

Posición del cambio	Objetivo o función
P	Estacionamiento del vehículo/arranque del motor
R	Marcha atrás
N	Punto muerto
D	Conducción normal <sup>*1</sup>
M	Conducción en el modo deportivo con transmisión shiftmatic secuencial de 7 velocidades <sup>*2</sup> (→P. 229)

\*1: Para mejorar el rendimiento del combustible y reducir los ruidos, ponga la palanca de cambios en D para una conducción normal.

\*2: Seleccionar el intervalo de la marcha usando la posición M logra fuerzas de frenado de motor adecuadas mediante el accionamiento de la palanca de cambios.

### Modo deportivo

Pulse el interruptor.

Para una aceleración potente y la conducción en regiones montañosas.

Pulse el interruptor de nuevo para volver al modo normal.

\*1: Vehículos con 3 contadores

\*2: Vehículos con 2 contadores

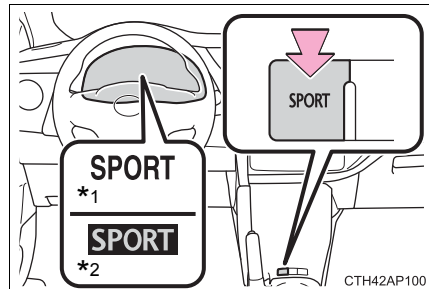

### Modo de selección temporal de intervalos de marcha en la posición D (vehículos con interruptor de cambio de marchas)

Para conducir en el modo de selección temporal de intervalos de marcha, accione los interruptores de cambio de marchas “-” y “+”. Después podrá seleccionar los intervalos de marcha accionando los interruptores de cambio de marchas “-” y “+”. Al seleccionar el intervalo de la marcha mediante los interruptores de cambio de marchas podrá controlar las fuerzas del freno de motor.

- ① Aumento de marchas
- ② Reducción de marchas

El intervalo de marcha seleccionado, de D1 a D7, será visualizado en el contador.

\*1: Vehículos con 3 contadores

\*2: Vehículos con 2 contadores

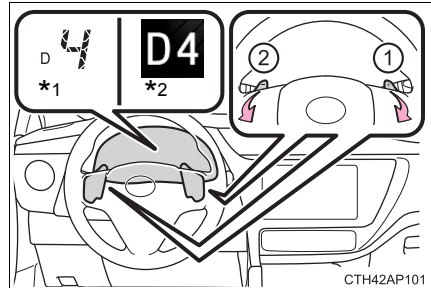

CTH42AP101

## Cambio de intervalos de marchas en la posición M

Para acceder al modo deportivo con transmisión shiftmatic secuencial de 7 velocidades, cambie la palanca de cambios a la posición M. Los intervalos de marcha pueden entonces ser seleccionados accionando la palanca de cambios o los interruptores de cambio de marchas (vehículos con interruptor de cambio de marchas), permitiéndole conducir en el intervalo de marcha de su selección.

- ① Aumento de marchas
- ② Reducción de marchas

Cada vez que se acciona la palanca de cambios o un interruptor de cambio de marchas, la marcha cambia.

El intervalo de marcha seleccionado, de M1 a M7, será visualizado en el contador.

\*1: Vehículos con 3 contadores

\*2: Vehículos con 2 contadores

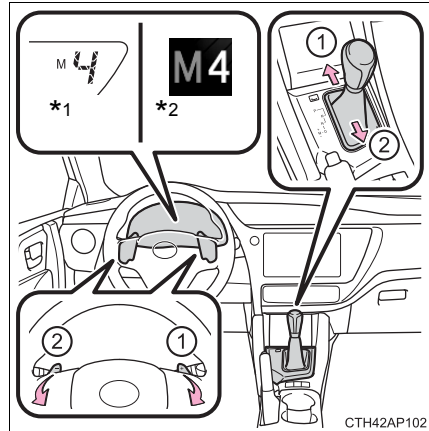

Sin embargo, incluso en la posición M, las marchas cambiarán automáticamente si la velocidad del motor es demasiado alta o demasiado baja.

### ■ Funciones del intervalo de marcha

- Puede elegir entre 7 niveles de fuerza del freno de motor.
- Un intervalo de velocidades inferior ofrece una fuerza de frenado de motor mayor que un intervalo de velocidades superior y, además, la velocidad del motor aumenta.

### ■ Si el indicador del modo de conducción deportiva con transmisión shiftmatic secuencial de 7 velocidades no se enciende incluso tras colocar la palanca de cambios en M

Puede indicar un funcionamiento incorrecto en el sistema Multidrive. Lleve inmediatamente a revisar el vehículo a un concesionario o taller Toyota autorizado, o a otro profesional con la cualificación y el equipo necesarios.

(En este caso, la transmisión funcionará del mismo modo que cuando la palanca de cambios está en D.)

### ■ Cuando el vehículo se detiene con la palanca de cambios en la posición M

- La transmisión reducirá la marcha automáticamente a M1 cuando se haya detenido el vehículo.
- Tras pararse, el vehículo iniciará la marcha en M1.
- Cuando el vehículo se detiene, la transmisión se ajusta en M1.

### ■ **Desactivación automática de la selección de gama de velocidades en la posición D (vehículos con interruptor de cambio de marchas)**

El modo de selección temporal de intervalos de marcha en la posición D se desactivará en las siguientes situaciones:

- Cuando el vehículo se detiene
- Si se pisa el pedal del acelerador durante más de un determinado período de tiempo en un intervalo de marcha
- Cuando se coloca la palanca de cambios en una posición distinta a D
- Si se mantiene pulsado durante un tiempo determinado el interruptor de cambio de marchas “+”

### ■ **Al conducir con el control de crucero activado (si está instalado)**

Aun cuando se realicen las siguientes acciones con la intención de habilitar el freno de motor, el freno de motor no se activará debido a que no se cancelará el control de crucero.

- Mientras conduce en D o en el modo deportivo con transmisión shiftmatic secuencial de 7 velocidades, reduzca la marcha a 6, 5 o 4. (→P. 304)
- Cuando cambie el modo de conducción al modo deportivo mientras conduce en la posición D. (→P. 227)

### ■ **Indicador acústico de aviso de restricciones de cambio a velocidad inferior**

Para garantizar la seguridad y el rendimiento en la conducción, es posible que el funcionamiento de la reducción de marchas esté limitado en algunas ocasiones. En algunas circunstancias, el descenso de marcha podría no ser posible aunque se accione la palanca de cambios o el interruptor de cambio de marchas (si está instalado). (El indicador acústico sonará dos veces.)

### ■ **Desactivación automática del modo deportivo**

El modo deportivo se desactiva automáticamente si el interruptor del motor se apaga después de conducir en el modo deportivo.

### ■ **Sistema de bloqueo del cambio**

El sistema de bloqueo del cambio es un sistema para evitar la activación accidental de la palanca de cambios al arrancar.

Solamente se puede colocar la palanca de cambios en una posición distinta a P cuando el interruptor del motor está en la posición “ON” (vehículos sin sistema de llave inteligente) o en el modo IGNITION ON (vehículos con sistema de llave inteligente) y el pedal del freno está pisado.

### ■ Si la palanca de cambios se ha quedado atascada en la posición P

Primero, compruebe si el pedal del freno está pisado.

Si la palanca de cambios se ha quedado atascada con el pie puesto en el pedal del freno, es posible que exista algún problema con el sistema de bloqueo del cambio. Lleve inmediatamente a revisar el vehículo a un concesionario o taller Toyota autorizado, o a otro profesional con la cualificación y el equipo necesarios.

Se pueden usar los siguientes pasos como medida de emergencia para asegurar que la palanca de cambios no está bloqueada.

Libere el bloqueo del cambio:

- 1 Aplique el freno de estacionamiento.
- 2 Vehículos sin sistema de llave inteligente: Coloque el interruptor del motor en la posición "LOCK".  
Vehículos con sistema de llave inteligente: Apague el interruptor del motor.

- 3 Pise el pedal del freno.
- 4 Levante la tapa con un destornillador de cabeza plana o una herramienta equivalente.

Para evitar que se dañe la tapa, cubra la punta del destornillador con un paño.

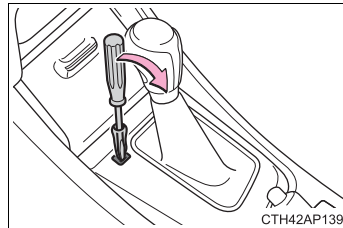

- 5 Pulse el botón de anulación del bloqueo del cambio.

Podrá mover la palanca de cambios mientras el botón esté pulsado.

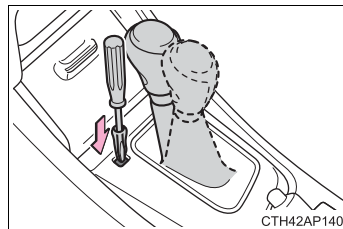

### ■ G AI-SHIFT

G AI-SHIFT selecciona automáticamente la marcha adecuada para conducción deportiva en función de la forma de conducir del conductor y de las condiciones de conducción. G AI-SHIFT se acciona automáticamente cuando la palanca de cambios está en la posición D y se selecciona el modo deportivo para el modo de conducción. (Seleccionar el modo normal o colocar la palanca de cambios en la posición M cancela la función.)

**ADVERTENCIA****■ Durante la conducción en superficies resbaladizas**

Tenga cuidado al cambiar a una velocidad inferior y acelerar de forma repentina, ya que el vehículo podría derrapar o patinar.

**■ Para evitar un accidente al liberar el bloqueo del cambio**

Antes de pulsar el botón de anulación del bloqueo del cambio, asegúrese de accionar el freno de estacionamiento y pisar el pedal del freno.

Si se pisa el pedal del acelerador de forma accidental en lugar del pedal del freno cuando se pulsa el botón de anulación del bloqueo del cambio y la palanca de cambios se coloca en una posición distinta a P, el vehículo podría arrancar repentinamente, lo que podría ocasionar un accidente que provocara lesiones graves o mortales.



## Transmisión manual\*

### Desplazamiento de la palanca de cambios

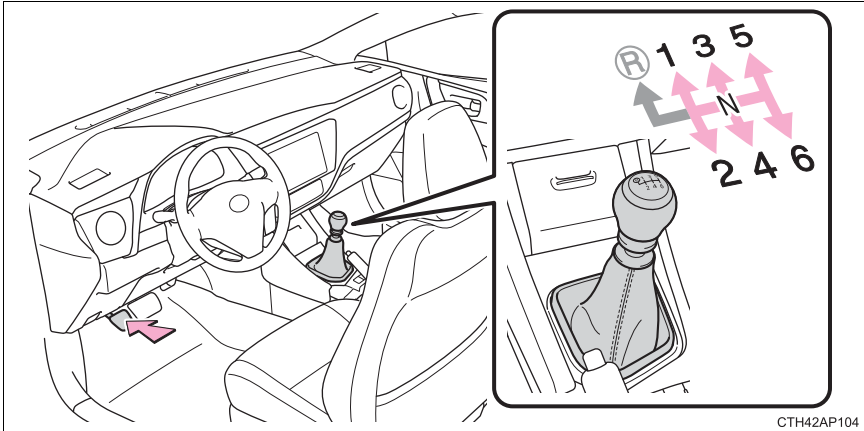

Pise a fondo el pedal del embrague antes de accionar la palanca de cambios y luego libérela lentamente.

### Coloque la palanca de cambios en R

Coloque la palanca de cambios en R mientras levanta la sección del anillo.

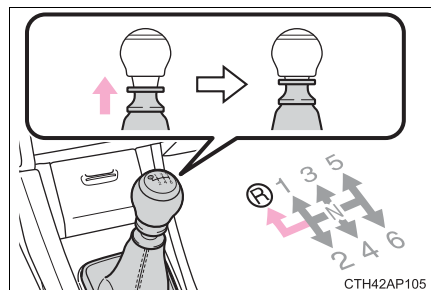

\*: Si está instalado

### Indicador de cambio de marchas

El indicador de cambio de marchas sirve de guía al conductor para mejorar el ahorro de combustible y reducir las emisiones de gases de escape, dentro de los límites del rendimiento del motor.

① Aumento de marchas

② Reducción de marchas

\*1: Vehículos con 3 contadores

\*2: Vehículos con 2 contadores

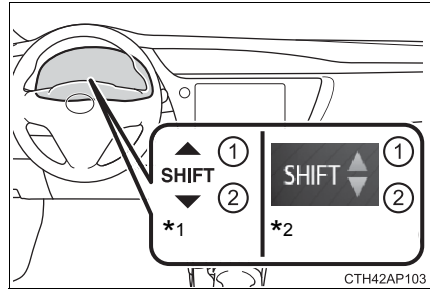

### Visualizador del indicador de cambio de marchas

El indicador de cambio de marchas podría no visualizarse cuando su pie esté colocado sobre el pedal del embrague.

### Velocidades máximas permisibles

Tenga presente las siguientes velocidades máximas permisibles en cada cambio cuando sea necesaria la aceleración máxima.

► Motor de gasolina

km/h (mph)

Posición del cambio	Velocidad máxima		
	Motor 1NR-FE	Motor 1ZR-FAE	Motor 8NR-FTS
1	44 (27)	50 (31)	43 (27)
2	82 (50)	94 (58)	79 (49)
3	112 (69)	137 (85)	124 (77)
4	152 (94)	185 (114)	168 (104)
5	179 (111)	—	—

## ► Motor diésel

km/h (mph)

Posición del cambio	Velocidad máxima	
	Motor 1ND-TV	Motor 1WW
1	42 (26)	42 (26)
2	79 (49)	85 (53)
3	122 (75)	133 (83)
4	165 (102)	189 (117)
5	—	—

 **ADVERTENCIA**
 **Visualizador del indicador de cambio de marchas**

Por razones de seguridad, el conductor no debe mirar únicamente al visualizador. Consulte el visualizador cuando sea seguro hacerlo mientras considera el tráfico y las condiciones de la carretera reales. De no hacerlo podría sufrir un accidente.

 **AVISO**
 **Para evitar daños en la transmisión**

- No mueva la palanca de cambios en R sin pisar el pedal del embrague.

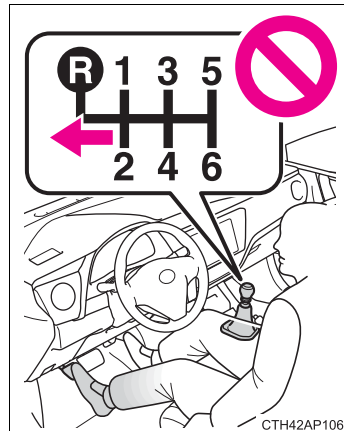

- No levante la sección del anillo excepto cuando se cambie la palanca a R.
- Ponga la palanca de cambios en R únicamente cuando el vehículo esté parado.

## Palanca del intermitente

### Instrucciones de funcionamiento

- ① Giro a la derecha
- ② Cambio de carril a la derecha (mueva la palanca a medio camino y suéltela)  
Las señales intermitentes derechas parpadearán 3 veces.
- ③ Cambio de carril a la izquierda (mueva la palanca a medio camino y suéltela)  
Las señales intermitentes izquierdas parpadearán 3 veces.
- ④ Giro a la izquierda

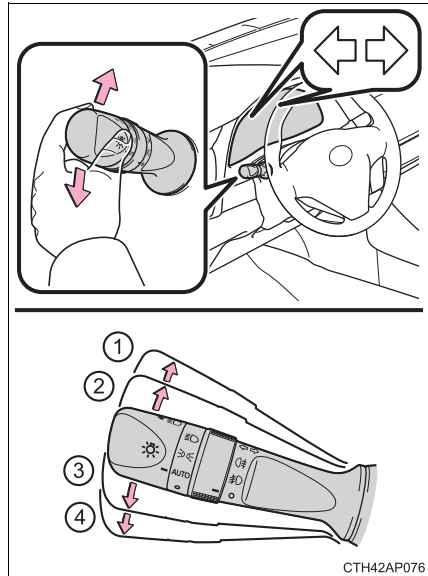

#### ■ Los intermitentes pueden utilizarse cuando

- ▶ Vehículos sin sistema de llave inteligente

El interruptor del motor está en la posición "ON".

- ▶ Vehículos con sistema de llave inteligente

El interruptor del motor está en el modo IGNITION ON.

#### ■ Si el indicador parpadea más rápido de lo normal

Compruebe si no se ha fundido una bombilla de las luces de los intermitentes delanteros o traseros.

#### ■ Personalización

Es posible cambiar el número de veces que parpadean los intermitentes durante el cambio de carril. (Característica personalizable →P. 648)

## Freno de estacionamiento

### Instrucciones de funcionamiento

- ① Para accionar el freno de estacionamiento, tire de la palanca del freno de estacionamiento completamente mientras pisa el pedal del freno.
- ② Para liberar el freno de estacionamiento, suba la palanca ligeramente y bájela totalmente mientras pulsa el botón.

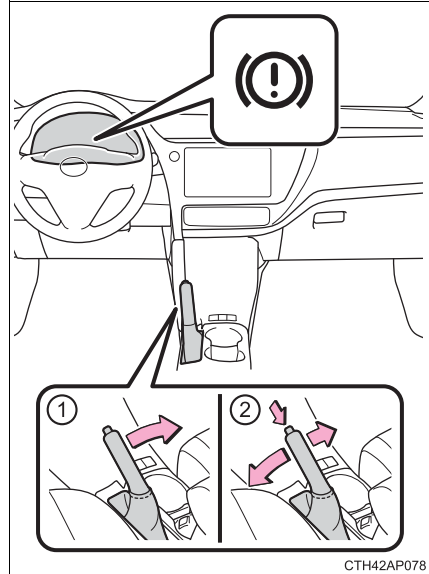

#### ■ Estacionamiento del vehículo

→P. 189

#### ■ Indicador acústico de aviso de freno de estacionamiento activado

Si el vehículo circula aproximadamente a una velocidad de 5 km/h (3 mph) o superior con el freno de estacionamiento accionado, sonará un indicador acústico.

Vehículos con solamente 2 contadores: Se mostrará "Suelte el freno de estacionamiento." en el visualizador de información múltiple.

#### ■ Utilización en invierno

→P. 344

#### ⚠ AVISO

##### ■ Antes de conducir

Libere completamente el freno de estacionamiento.

Si conduce el vehículo con el freno de estacionamiento accionado, los componentes del freno se sobrecalentarán, lo cual puede afectar al rendimiento de frenado y aumentar el desgaste de los frenos.



## Interruptor de faro

Los faros se pueden accionar de forma manual o automática.

### Instrucciones de funcionamiento

Si gira el extremo de la palanca, se encenderán las luces de la forma siguiente:

► Tipo A

- ①  Se encienden las luces de marcha diurna. (→P. 242)
- ②  Se encienden las luces de posición delanteras, de posición traseras, de la matrícula y del tablero de instrumentos.
- ③  Se encienden los faros y todas las luces indicadas anteriormente.

\*: Si está instalado

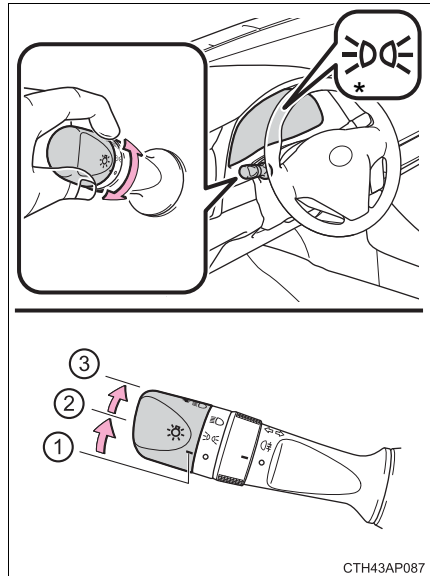

CTH43AP087

## ► Tipo B

- ① **AUTO** Los faros, las luces de marcha diurna (→P. 242) y todas las luces mencionadas a continuación se activan y desactivan automáticamente.

(Vehículos sin sistema de llave inteligente: Cuando el interruptor del motor está en la posición "ON")

(Vehículos con sistema de llave inteligente: Cuando el interruptor del motor está en el modo IGNITION ON)

- ②  Se encienden las luces de posición delanteras, de posición traseras, de la matrícula y del tablero de instrumentos.

- ③  Se encienden los faros y todas las luces indicadas anteriormente.

- ④  Se encienden las luces de marcha diurna. (→P. 242)

\*: Si está instalado

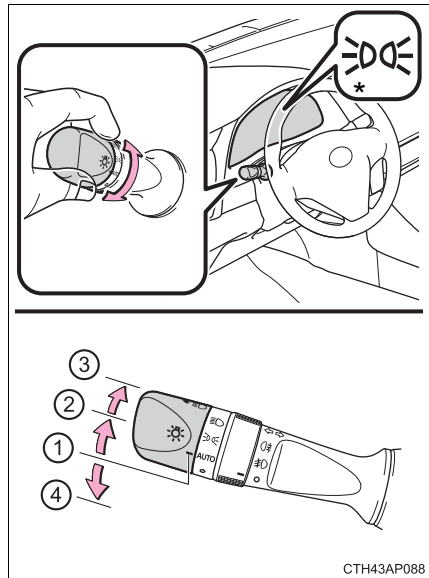

### Encendido de los faros de la luz de carretera

- 1 Con los faros encendidos, empuje la palanca en dirección opuesta a usted para encender las luces de carretera.

Tire de la palanca hacia usted hasta la posición central para apagar las luces de carretera.

- 2 Tire de la palanca hacia usted y suéltela para hacer que las luces de carretera parpadeen una vez.

Puede hacer que las luces de carretera parpadeen con los faros encendidos o apagados.

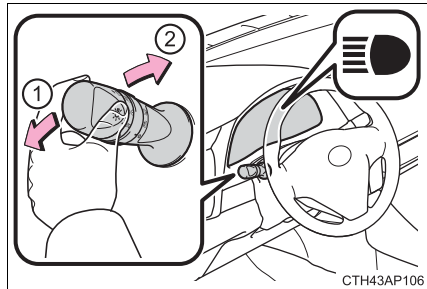

CTH43AP106

### Sistema de seguimiento a casa

Este sistema permite que los faros se enciendan durante 30 segundos cuando se apaga el interruptor del motor.

Tire de la palanca hacia usted y libérela con el interruptor de la luz en **AUTO** (si está instalado) o **○** después de apagar el interruptor del motor.

Las luces se apagan en las situaciones siguientes.

- Vehículos sin sistema de llave inteligente: El interruptor del motor se encuentra en la posición "ON".  
Vehículos con sistema de llave inteligente: El interruptor del motor se coloca en el modo IGNITION ON.
- Se enciende el interruptor de la luz.
- Tire del interruptor de la luz hacia usted y, a continuación, suéltelo.

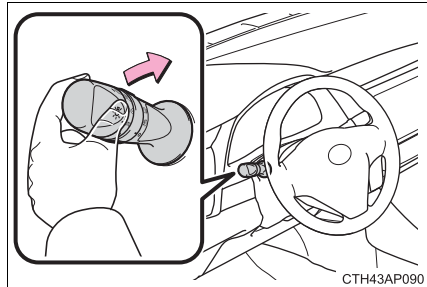

CTH43AP090



### Ruedecilla de nivelación manual de los faros (vehículos con faros halógenos)

El nivel de los faros se puede ajustar según el número de pasajeros y la condición de carga del vehículo.

- ① Sube el nivel de los faros
- ② Baja el nivel de los faros

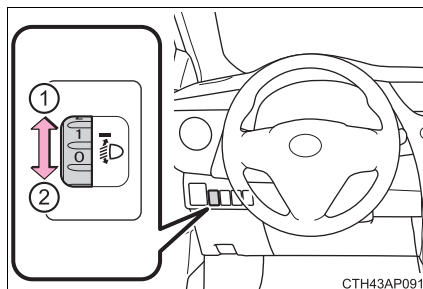

### ■ Guía de los ajustes del control

Ocupación y condiciones de carga de equipaje		Posición del control
Ocupantes	Carga de equipaje	
Conductor	Ninguno	0
Conductor y pasajero delantero	Ninguno	0
Todos los asientos ocupados	Ninguno	1,5
Todos los asientos ocupados	Carga de equipaje completa	2,5
Conductor	Carga de equipaje completa	3,5

### ■ Sistema de luz de marcha diurna

Para que el vehículo resulte más visible para otros conductores durante la conducción diurna, las luces de marcha diurna se encienden automáticamente cuando se pone en marcha el motor y se libera el freno de estacionamiento con el interruptor de faro apagado o en la posición **AUTO**. (La iluminación es más brillante que la de las luces de posición delanteras.) Las luces de marcha diurna no están diseñadas para su uso durante la noche.

### ■ Sensor de control de los faros (si está instalado)

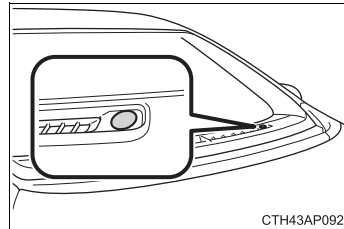

El sensor podría no funcionar correctamente si se coloca en él algún objeto o si se fija en el parabrisas algo que bloquee el sensor.

Hacerlo, interfiere con el sensor que detecta el nivel de luz ambiental y puede provocar que el sistema automático de faros funcione incorrectamente.





### ■ Sistema de apagado de luces automático



#### ► Vehículos sin sistema de llave inteligente

Cuando el interruptor de la luz está en  o : Los faros y las luces antiniebla delanteras (si están instalados) se apagan automáticamente si se apaga el interruptor del motor.



Cuando el interruptor de la luz está en **AUTO**: Todas las luces se apagan automáticamente si se apaga el interruptor del motor.

Para volver a encender las luces, sitúe el interruptor del motor en la posición "ON" o apague el interruptor de la luz una vez y, a continuación, vuelva a colocarlo en  o .

#### ► Vehículos con sistema de llave inteligente

Cuando el interruptor de la luz está en  o : Los faros y las luces antiniebla delanteras (si están instalados) se apagan automáticamente si se apaga el interruptor del motor.

Cuando el interruptor de la luz está en **AUTO**: Todas las luces se apagan automáticamente si se apaga el interruptor del motor.

Para volver a encender las luces, coloque el interruptor del motor en el modo IGNITION ON, o apague el interruptor de la luz una vez y, a continuación, vuelva a colocarlo en la posición  o .

### ■ Indicador acústico recordatorio de luz

#### ▶ Vehículos sin sistema de llave inteligente

Se escuchará un indicador acústico cuando se apague el interruptor del motor o se sitúe en la posición "ACC" y la puerta del conductor se abra mientras las luces están encendidas.

#### ▶ Vehículos con sistema de llave inteligente

Se escuchará un indicador acústico cuando se apague el interruptor del motor o se sitúe en el modo ACCESSORY y la puerta del conductor se abra mientras las luces están encendidas.

### ■ Sistema de reglaje automático de los faros (vehículos con faros LED)

El nivel de los faros se ajusta automáticamente según el número de pasajeros y la condición de carga del vehículo para asegurar que los faros no molesten a otros conductores.

### ■ Función de ahorro de batería

En las siguientes condiciones, las demás luces se apagarán automáticamente tras 20 minutos para evitar que la batería del vehículo se descargue:

- Los faros y/o las luces de posición traseras están encendidos.
- Vehículos sin sistema de llave inteligente: El interruptor del motor se gira hacia la posición "ACC" o apagado.  
Vehículos con sistema de llave inteligente: El interruptor del motor se gira hacia el modo ACCESSORY o apagado.
- El interruptor de la luz se encuentra en la posición  o AUTO.

Esta función se cancelará en cualquiera de las siguientes situaciones:

- Vehículos sin sistema de llave inteligente: Cuando el interruptor del motor se encuentra en la posición "ON".  
Vehículos con sistema de llave inteligente: Cuando el interruptor del motor se coloca en el modo IGNITION ON.
- Cuando se acciona el interruptor de la luz.
- Cuando la puerta se abre o se cierra.

### ■ Personalización

Se pueden modificar los ajustes (p. ej., la sensibilidad del sensor de la luz).  
(Características personalizables: →P. 648)

#### AVISO

#### ■ Para evitar que la batería se descargue

No deje las luces encendidas más tiempo del necesario cuando el motor no esté en marcha.

## Interruptor de la luz antiniebla

Las luces antiniebla aseguran una visibilidad excelente en condiciones difíciles de conducción, como con lluvia y niebla.

► Interruptor de la luz antiniebla trasera

- ① ○ Apaga la luz antiniebla trasera
- ② ○≠ Enciende la luz antiniebla trasera

Si se libera el anillo del interruptor, vuelve a ○.

Accionar de nuevo el anillo del interruptor apaga la luz antiniebla trasera.

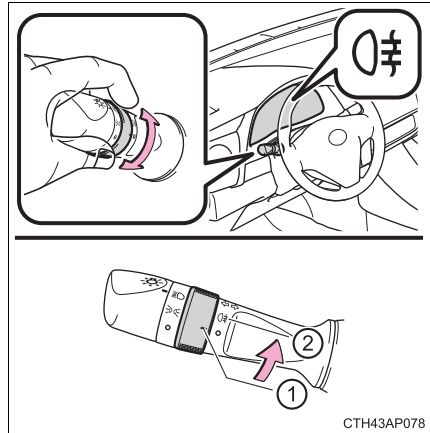

CTH43AP078

► Interruptor de la luz antiniebla delantera y trasera

- ① ○ Apaga las luces antiniebla delanteras y traseras
- ② 00 Enciende las luces antiniebla delanteras
- ③ 00 Enciende las luces antiniebla delanteras y traseras

Si se libera el anillo del interruptor, vuelve a 00.

Si se acciona de nuevo el anillo del interruptor, sólo se apaga la luz antiniebla trasera.

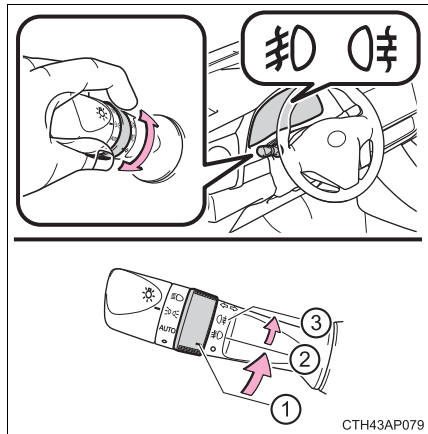

CTH43AP079

■ Las luces antiniebla pueden usarse cuando

- Vehículos con interruptor de la luz antiniebla trasera

Se encienden los faros.

- Vehículos con interruptor de la luz antiniebla delantera y trasera

Luces antiniebla delanteras: Los faros o las luces de posición delanteras están encendidas.





Luz antiniebla trasera: Las luces antiniebla delanteras están encendidas.

## Limpiaparabrisas y lavador

### Operación de la palanca del limpiaparabrisas

- ▶ Limpiaparabrisas intermitente con ajustador de intervalo

La operación del limpiaparabrisas se selecciona moviendo la palanca de la siguiente forma. Si la función limpiaparabrisas intermitente con ajustador de intervalos está seleccionada, los intervalos del limpiaparabrisas también se pueden ajustar.

- ①  Funcionamiento intermitente del limpiaparabrisas
- ②  Funcionamiento del limpiaparabrisas a baja velocidad
- ③  Funcionamiento del limpiaparabrisas a alta velocidad
- ④  Funcionamiento provisional

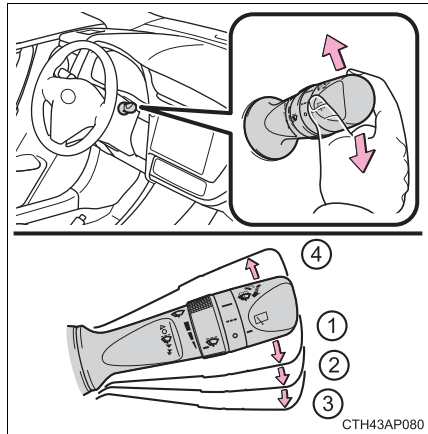

Se pueden ajustar los intervalos del limpiaparabrisas cuando se ha seleccionado el funcionamiento intermitente.

- ⑤ Aumenta la frecuencia del limpiaparabrisas intermitente
- ⑥ Disminuye la frecuencia del limpiaparabrisas intermitente

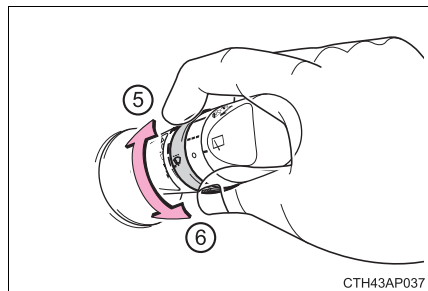

### ⑦ Funcionamiento dual del lavador/limpiaparabrisas

Los limpiaparabrisas funcionarán automáticamente un par de veces después de que el lavador expulse el líquido.

Vehículos con lavafaros: Cuando se encienden los faros y se tira y mantiene la palanca, los lavafaros operarán una vez. Tras lo cual, los lavafaros funcionarán cada vez que tire de la palanca 5 veces.

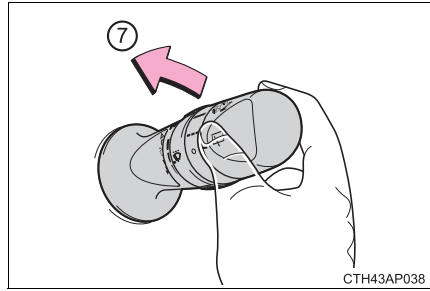

CTH43AP038

### ► Limpiaparabrisas con sensor de lluvia

Cuando se selecciona "AUTO", los limpiaparabrisas funcionarán automáticamente cuando el sensor detecte lluvia. El sistema ajusta automáticamente el funcionamiento del limpiaparabrisas según la intensidad de la lluvia y la velocidad del vehículo.

- ① **AUTO** Funcionamiento del limpiaparabrisas con detector de lluvia
- ② ▼ Funcionamiento del limpiaparabrisas a baja velocidad
- ③ ▼▼ Funcionamiento del limpiaparabrisas a alta velocidad
- ④ ▲ Funcionamiento provisional

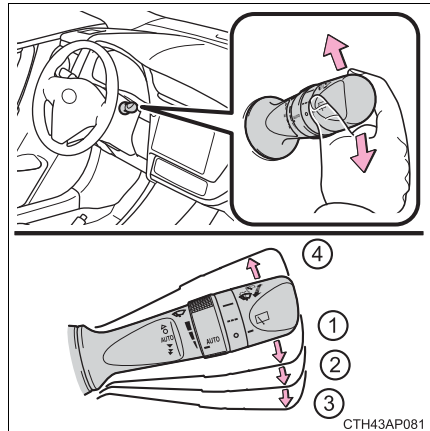

CTH43AP081

Cuando se selecciona "AUTO", la sensibilidad del sensor puede ajustarse de la manera siguiente girando el anillo del interruptor.

- ⑤ Aumenta la sensibilidad del limpiaparabrisas con detector de lluvia
- ⑥ Disminuye la sensibilidad del limpiaparabrisas con detector de lluvia

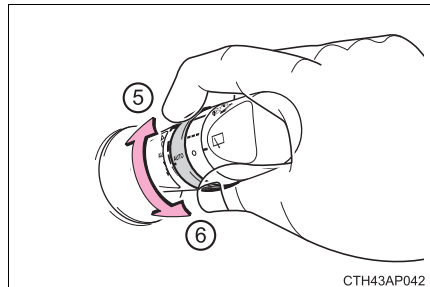

CTH43AP042

### ⑦ Funcionamiento dual del lavador/limpiaparabrisas

Los limpiaparabrisas funcionarán automáticamente un par de veces después de que el lavador expulse el líquido.

Vehículos con lavafaros: Cuando se encienden los faros y se tira y mantiene la palanca, los lavafaros operarán una vez. Tras lo cual, los lavafaros funcionarán cada vez que tire de la palanca 5 veces.

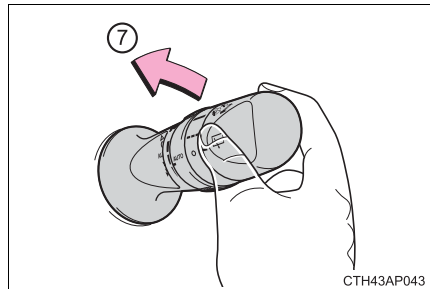

### ■ El limpiaparabrisas y el lavador pueden utilizarse cuando

- ▶ Vehículos sin sistema de llave inteligente

El interruptor del motor está en la posición "ON".

- ▶ Vehículos con sistema de llave inteligente

El interruptor del motor está en el modo IGNITION ON.

### ■ Efectos de la velocidad del vehículo en el funcionamiento del limpiaparabrisas (vehículos con limpiaparabrisas con sensor de lluvia)

Aunque los limpiaparabrisas no estén en el modo "AUTO", su funcionamiento variará en función de la velocidad del vehículo cuando se utilice el lavador (existe una demora hasta que comienza el barrido del limpiaparabrisas para evitar el goteo).

### ■ Sensor de lluvia (vehículos con limpiaparabrisas con sensor de lluvia)

- El sensor de lluvia valora la cantidad de lluvia.

Se ha instalado un sensor óptico. Podría no funcionar correctamente cuando la luz solar incida de forma intermitente en el limpiaparabrisas a la salida o puesta del sol, o si están presentes insectos en el parabrisas.

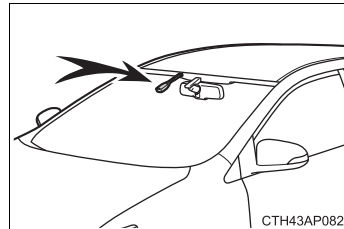

- Si el interruptor del limpiaparabrisas se coloca en la posición "AUTO" mientras el interruptor del motor se encuentra en el modo IGNITION ON, el limpiaparabrisas funcionará una vez para mostrar que el modo "AUTO" está activado.

- Si la temperatura del sensor de lluvia es de 90°C (194°F) o superior, o -15°C (5°F) o inferior, puede que el funcionamiento automático no se active. En tal caso, accione los limpiaparabrisas en un modo distinto de "AUTO".

### ■ Si no se pulveriza líquido del lavador del parabrisas

Compruebe que las boquillas del lavador no están bloqueadas si hay líquido del lavador en el depósito de líquido del lavador del parabrisas.



**ADVERTENCIA****■ Precaución relacionada con el uso del líquido del lavador**

Cuando esté frío, no utilice el líquido del lavador hasta que se caliente el parabrisas. El líquido podría congelarse en el parabrisas y disminuir la visibilidad. Esto puede provocar un accidente con resultado de lesiones graves o mortales.

**■ Precauciones relativas al uso de los limpiaparabrisas en el modo “AUTO” (vehículos con limpiaparabrisas con sensor de lluvia)**

El limpiaparabrisas se podría accionar de forma inesperada si se pulsa el sensor o si el parabrisas se somete a vibraciones en el modo “AUTO”. Tenga cuidado de que los dedos, etc. no queden atrapados en los limpiaparabrisas.

**AVISO****■ Cuando el parabrisas esté seco**

No utilice los limpiaparabrisas, ya que pueden dañar el parabrisas.

**■ Cuando no salga líquido del lavador pulverizado por la boquilla**

La bomba de líquido del lavador se puede dañar si tira de la palanca hacia usted y la mantiene en esa posición.



**■ Cuando se obstruye una boquilla**

En este caso, póngase en contacto con un concesionario o taller Toyota autorizado, o con otro profesional con la cualificación y el equipo necesarios. No intente desatascarlo con una aguja u otro objeto. De lo contrario, dañará la boquilla.

## Limpiaparabrisas y lavador de la luna trasera

### Operación de la palanca del limpiaparabrisas

La operación del limpiaparabrisas se selecciona moviendo la palanca de la siguiente forma:

- ①  Funcionamiento intermitente del limpiaparabrisas
- ②  Funcionamiento normal del limpiaparabrisas

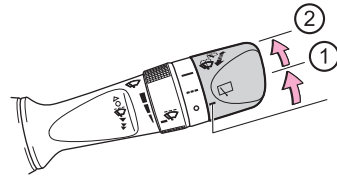
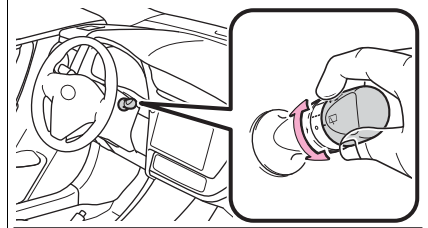

CTH43AP083

- ③ Funcionamiento dual del lavador/limpiaparabrisas

El limpiaparabrisas funcionará automáticamente dos veces después de que el lavador expulse el líquido.

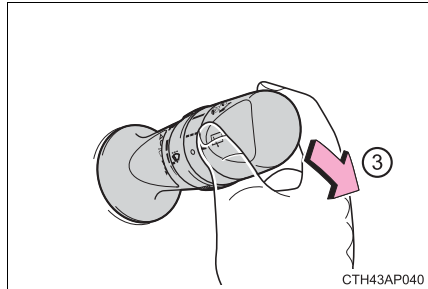

CTH43AP040

#### ■ El limpiaparabrisas y lavador de la luna trasera pueden utilizarse cuando

- ▶ Vehículos sin sistema de llave inteligente

El interruptor del motor está en la posición "ON".

- ▶ Vehículos con sistema de llave inteligente

El interruptor del motor está en el modo IGNITION ON.

#### ■ Si no se pulveriza líquido del lavador del parabrisas

Compruebe que la boquilla del lavador no está bloqueada si hay líquido del lavador en el depósito de líquido del lavador del parabrisas.

 **AVISO****■ Cuando la luna trasera está seca**

No utilice el limpiaparabrisas, ya que podría dañar la luna trasera.

**■ Si el depósito de líquido del lavador está vacío**

No accione el interruptor de forma continua, ya que la bomba de líquido del lavador podría sobrecalentarse.

**■ Cuando se obstruye una boquilla**

En este caso, póngase en contacto con un concesionario o taller Toyota autorizado, o con otro profesional con la cualificación y el equipo necesarios.

No intente desatascarlo con una aguja u otro objeto. De lo contrario, dañará la boquilla.

## Apertura del tapón del depósito de combustible

Realice los siguientes pasos para abrir el tapón del depósito de combustible:

### Antes de repostar el vehículo

- Cierre todas las puertas y ventanillas, y apague el interruptor del motor.
- Confirme el tipo de combustible.

---

### ■ Tipos de combustible

→P. 645

### ■ Apertura del depósito de combustible para gasolina sin plomo (motor de gasolina)

Para evitar un repostaje incorrecto, su vehículo dispone de una abertura del depósito de combustible en la que sólo encaja la boquilla especial de las mangueras de combustible sin plomo.

 **ADVERTENCIA**
**■ Cuando reposte el vehículo**

Respete las siguientes precauciones al repostar el vehículo. En caso contrario, se pueden producir lesiones graves o mortales.

- Después de salir del vehículo y antes de abrir la tapa de combustible, toque cualquier superficie de metal que no esté pintada para descargar la electricidad estática. Antes de repostar, descargar la electricidad estática es importante porque las chispas que se producen por la electricidad estática pueden provocar que los vapores del combustible se enciendan.
- Siempre sujete los asideros del tapón del depósito de combustible y gírelo lentamente para extraerlo.  
Podría oírse un sonido sibilante al aflojar el tapón del depósito de combustible. Espere hasta que no se escuche el sonido antes de quitar la tapa completamente. En condiciones atmosféricas calurosas, es posible que el combustible presurizado salpique por la boca de llenado y pueda ocasionar lesiones.
- No permita acercarse al depósito de combustible abierto a ninguna persona que no haya descargado la electricidad estática de su cuerpo.
- No inhale el combustible vaporizado.  
El combustible posee sustancias dañinas si se inhalan.
- No fume mientras reposta el vehículo.  
De lo contrario, podría provocar que el combustible se incendie y causar un incendio.
- No vuelva al vehículo ni toque a una persona u objeto que contenga carga estática.  
Esto puede hacer que se acumule electricidad estática y que suponga un posible peligro de incendio.

**■ Cuando reposte**

Tenga presentes las siguientes precauciones para evitar que se derrame combustible del depósito de combustible:

- Inserte la boquilla de combustible en el cuello de llenado de combustible.
- Deje de llenar el depósito cuando la boquilla de combustible automáticamente se desbloquee.
- No llene en exceso el depósito de combustible.

 **AVISO**
**■ Repostaje**

No derrame combustible mientras reposta.

Si lo hace, podría dañar el vehículo como por ejemplo, el sistema de control de emisiones podría funcionar incorrectamente, o los componentes del sistema de combustible o la pintura de la superficie del vehículo podrían resultar dañados.

### Apertura del tapón del depósito de combustible

- 1 Levante el abridor para abrir la tapa del depósito de combustible.

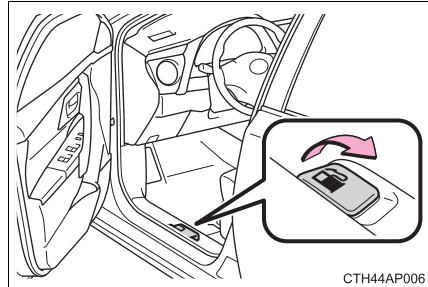

- 2 Gire lentamente el tapón del depósito de combustible para retirarlo y colóquelo en la parte trasera de la tapa del depósito de combustible.

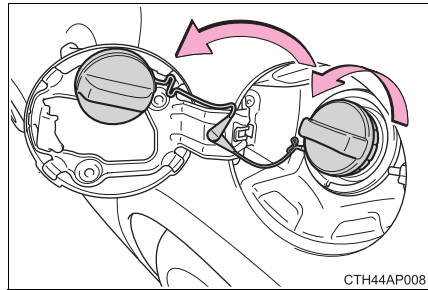

### Cierre del tapón del depósito de combustible

Después de repostar, gire el tapón del depósito de combustible hasta que escuche un clic. Cuando libere la tapa, ésta girará ligeramente en la dirección opuesta.

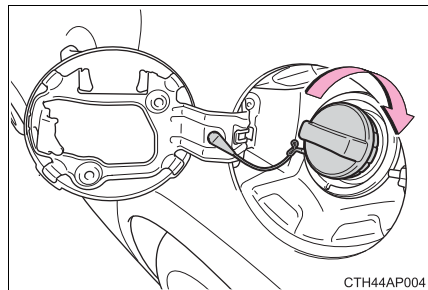

### ⚠ ADVERTENCIA

#### ■ Al sustituir el tapón del depósito de combustible

Utilice únicamente un tapón de depósito de combustible original de Toyota diseñado para su vehículo. En caso contrario, se podría producir un incendio o cualquier otro accidente que podría tener como consecuencia lesiones graves o mortales.

## Toyota Safety Sense\*

El Toyota Safety Sense se compone de los siguientes sistemas de asistencia a la conducción y contribuye a una conducción segura y confortable:

◆ **PCS (Sistema de seguridad de precolisión)**

→P. 261

◆ **LDA (Alerta de cambio de carril)**

→P. 274

◆ **Luz de carretera automática**

→P. 280

◆ **RSA (Asistencia a las señalizaciones en la carretera)**

→P. 284



### ADVERTENCIA

■ **Toyota Safety Sense**

El Toyota Safety Sense está diseñado para funcionar bajo la asunción de que el conductor conducirá de forma segura, y está diseñado para ayudar a reducir el impacto a los ocupantes y el vehículo en caso de colisión o ayudar al conductor en situaciones de conducción normales.

Dado que hay un límite en el grado de la precisión de reconocimiento y el rendimiento de control que este sistema puede proporcionar, no confíe en exceso en este sistema. El conductor siempre es responsable de prestar atención a los alrededores del vehículo y a conducir de forma segura.

\*: Si está instalado

### Registro de datos del vehículo

El sistema de seguridad de precolisión está equipado con un ordenador sofisticado que registrará determinados datos, como por ejemplo:

- Estado del acelerador
- Estado del freno
- Velocidad del vehículo
- Estado de funcionamiento de las funciones del sistema de seguridad de precolisión
- Información (como la distancia y la velocidad relativa entre su vehículo y el vehículo de delante u otros objetos)
- Uso de los datos

Toyota podría utilizar los datos registrados en este ordenador para diagnosticar funcionamientos incorrectos, llevar a cabo investigaciones y desarrollo y mejorar la calidad.

Toyota no revelará los datos registrados a terceros excepto:

- Con el consentimiento del propietario del vehículo o con el consentimiento del arrendatario si el vehículo es arrendado
- En respuesta a una solicitud oficial por parte de la policía, corte o agencia gubernamental
- Para uso por parte de Toyota en caso de una demanda
- Por motivos de investigación en donde los datos no están relacionados con un vehículo o propietario del vehículo en particular

### Sensor delantero

El sensor delantero está ubicado en el lado superior del parabrisas. Se compone de 2 tipos de sensores, cada uno de los cuales detecta la información necesaria para accionar los sistemas de asistencia a la conducción.

- ① Sensores láser
- ② Sensor de la cámara monocular

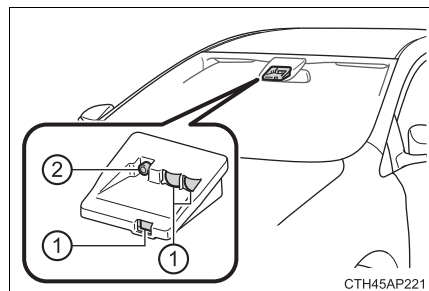



## ⚠ ADVERTENCIA

### ■ Sensor delantero

El sensor delantero utiliza láseres para detectar vehículos delanteros. El sensor delantero se clasifica como producto láser de clase 1M según el estándar IEC 60825-1. En condiciones normales de uso, estos láseres no son dañinos a simple vista. Sin embargo, es necesario tomar las siguientes precauciones.

De lo contrario, puede producirse pérdida de visión o una discapacidad visual grave.

- Con el fin de evitar la exposición a radiaciones láser peligrosas, nunca intente desarmar el sensor delantero (p. ej., desmontaje de las lentes). Una vez desarmado, el sensor delantero se clasifica como producto láser de clase 3B según el estándar IEC 60825-1. Los láseres de clase 3B son peligrosos y provocan el riesgo de producirse lesiones oculares bajo exposición directa.
- No intente mirar el sensor delantero con una lupa, un microscopio u otro instrumento óptico dentro de una distancia inferior a 100 mm (3,9 pul.).

Etiqueta de clasificación del láser

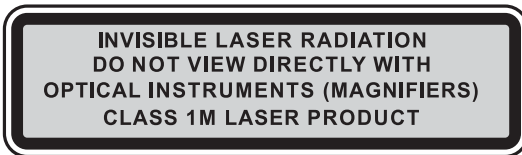

Etiqueta explicativa del láser

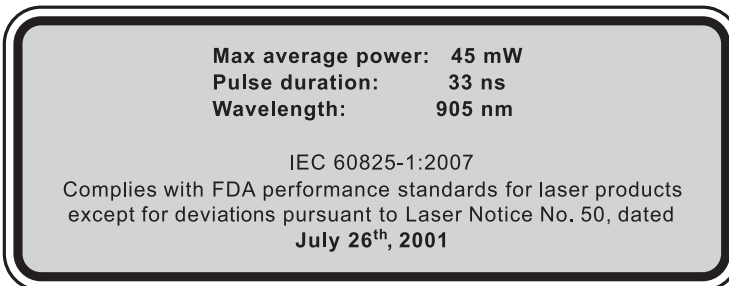

Datos de emisión del láser

Nivel máximo de potencia: 45 mW

Duración del impulso: 33 ns

Longitud de onda: 905 nm

Divergencia (horizontal x vertical): 28° x 12°

## ⚠ ADVERTENCIA

### ■ Para evitar un funcionamiento incorrecto del sensor delantero

Respete las siguientes precauciones.

De lo contrario, el sensor delantero puede no funcionar correctamente, lo que podría ocasionar un accidente que provocara lesiones graves o mortales.

- Mantenga siempre limpio el parabrisas. Si el parabrisas está sucio o cubierto de una capa de aceite, gotas de agua, nieve, etc., limpie el parabrisas. Si el lado interior del parabrisas frente al sensor delantero está sucio, póngase en contacto con un concesionario o taller Toyota autorizado, o con otro profesional con la cualificación y el equipo necesarios.

- No coloque objetos, como pegatinas, pegatinas transparentes, etc., ni otros objetos en el lado exterior del parabrisas delante del sensor delantero (zona sombreada en la ilustración).

A: Desde la parte superior del parabrisas hasta aproximadamente 10 cm (4,0 pul.) por debajo de la parte inferior del sensor delantero

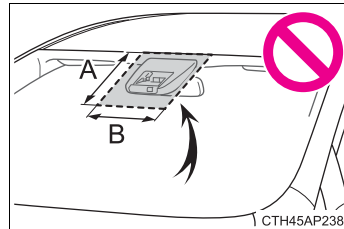

B: Aproximadamente 20 cm (7,9 pul.) (Aproximadamente 10 cm (4,0 pul.) a la derecha y a la izquierda del centro del sensor delantero)

- No instale ni fije nada al lado interior del parabrisas, debajo del sensor delantero (zona sombreada en la ilustración).

A: Aproximadamente 10 cm (4,0 pul.) (Empezando desde la parte inferior del sensor delantero)

B: Aproximadamente 20 cm (7,9 pul.) (Aproximadamente 10 cm (4,0 pul.) a la derecha y a la izquierda del centro del sensor delantero)

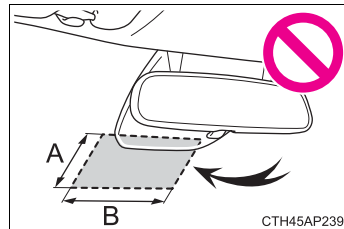

- Si hay una gran diferencia de temperatura entre el interior y el exterior del vehículo, como en invierno, es probable que el parabrisas se empañe con facilidad. Si la parte del parabrisas delante del sensor delantero está empañada o cubierta de condensación o hielo, es posible que se encienda la luz de aviso PCS y puede que el sistema se desactive temporalmente. En ese caso, use el desempañador del parabrisas para eliminar el vaho, etc. (→P. 416, 423)

- Si la zona del parabrisas delante del sensor delantero está cubierta por gotas de agua, utilice los limpiaparabrisas para eliminarlas.

Si no se eliminan correctamente las gotas de agua, se podrá reducir el rendimiento del sensor delantero.

**ADVERTENCIA**

- Si las gotas de agua no se pueden retirar correctamente del área del parabrisas delante del sensor delantero mediante los limpiaparabrisas, sustituya la inserción del limpiaparabrisas o la escobilla del limpiaparabrisas.  
Si las inserciones o las escobillas del limpiaparabrisas requieren sustitución, póngase en contacto con un concesionario o taller Toyota autorizado, o con otro profesional con la cualificación y el equipo necesarios.
- No coloque cristales polarizados en el parabrisas.
- Sustituya el parabrisas si se daña o se agrieta.  
Si el parabrisas requiere sustitución, póngase en contacto con un concesionario o taller Toyota autorizado, o con otro profesional con la cualificación y el equipo necesarios.
- No instale una antena delante del sensor.
- No moje el sensor delantero.
- No permita que luces brillantes enfoquen el sensor delantero.
- No ensucie ni dañe el sensor delantero.  
Al limpiar el interior del parabrisas, no permita que el limpiacristales entre en contacto con la lente. Además, no toque la lente.  
Si la lente está sucia o dañada, póngase en contacto con un concesionario o taller Toyota autorizado, o con otro profesional con la cualificación y el equipo necesarios.

**ADVERTENCIA**

- No someta el sensor delantero a impactos fuertes.
  - No cambie la dirección o la posición de instalación del sensor delantero ni lo retire.
  - No desmonte el sensor delantero.
  - No instale un dispositivo electrónico o un dispositivo que emita ondas eléctricas fuertes cerca del sensor delantero.
  - No modifique ninguno de los componentes del vehículo cercanos al sensor delantero (espejo retrovisor interior, viseras parasol, etc.) o el techo.
  - No fije ningún accesorio que pueda obstruir el sensor delantero al capó, la rejilla delantera o el parachoques delantero. Para obtener información, póngase en contacto con un concesionario o taller Toyota autorizado, o con otro profesional con la cualificación y el equipo necesarios.
  - Si se monta una tabla de surf u otro objeto largo en el techo, asegúrese de que no obstruya el sensor delantero.
  - No modifique los faros ni otras luces.
  - No pegue ni coloque nada en el salpicadero.
- **Zona de instalación del sensor delantero en el parabrisas**
- Cuando el parabrisas se empaña fácilmente, el cristal alrededor del sensor delantero puede estar caliente debido a que la calefacción está en funcionamiento. Tocar el cristal puede provocar quemaduras.

## PCS (Sistema de seguridad de precolisión)\*

El sistema de seguridad de precolisión utiliza el sensor delantero para detectar los vehículos delanteros. Cuando el sistema determina que la posibilidad de colisionar frontalmente con un vehículo es alta, un aviso incita al conductor a que tome medidas evasivas y la presión de los frenos de potencia aumentará para ayudar al conductor a evitar la colisión. Si el sistema determina que la posibilidad de colisionar frontalmente con un vehículo es extremadamente alta, se aplican automáticamente los frenos con el fin de ayudar a evitar la colisión o ayudar a reducir el impacto de la colisión.

El sistema de seguridad de precolisión se puede desactivar/activar y la frecuencia del aviso se puede cambiar. (→P. 264)

### ◆ Aviso de precolisión

Cuando el sistema determina que la posibilidad de colisionar frontalmente es alta, sonará un indicador acústico y se mostrará un mensaje de aviso en el visualizador de información múltiple para incitar al conductor a que tome medidas evasivas.

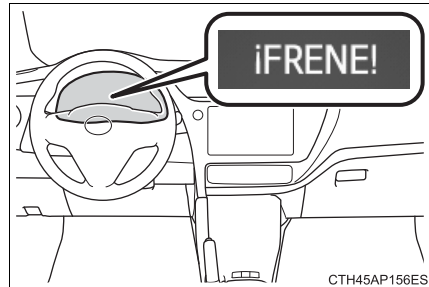

### ◆ Asistencia a la frenada de precolisión

Cuando el sistema determina que la posibilidad de colisionar frontalmente con un vehículo es alta, el sistema aplica una mayor fuerza de frenado con respecto a la fuerza con la que se pise el pedal del freno.

### ◆ Frenado de precolisión

Cuando el sistema determina que la posibilidad de colisionar frontalmente con un vehículo es alta, el sistema advierte al conductor. Si el sistema determina que la posibilidad de colisionar es extremadamente alta, los frenos se activan automáticamente para ayudar a evitar la colisión o reducir la velocidad de la colisión.

\*: Si está instalado

**ADVERTENCIA****■ Limitaciones del sistema de seguridad de precolisión**

- El conductor es el único responsable de conducir de forma segura. Siempre conduzca de forma segura, teniendo cuidado de observar sus alrededores. No utilice el sistema de seguridad de precolisión en vez de las operaciones normales de frenado bajo ninguna circunstancia. Este sistema no evita colisiones ni reduce los daños o lesiones ocasionados por una colisión en todas las situaciones. No confíe en exceso en este sistema. En caso contrario, podría provocar un accidente con resultado de lesiones graves o mortales.
- Aunque este sistema se diseña para ayudar a evitar y reducir el impacto de una colisión, su efectividad puede cambiar según varias condiciones, por ello el sistema puede no ser siempre capaz de lograr el mismo nivel de rendimiento. Lea las siguientes condiciones con precaución. No confíe en exceso en este sistema y conduzca siempre con precaución.
  - Condiciones en las que el sistema se puede poner en funcionamiento aunque no exista la posibilidad de una colisión: →P. 266
  - Condiciones en las que el sistema podría no funcionar correctamente: →P. 270
- No intente probar el funcionamiento del sistema de seguridad de precolisión usted mismo, ya que el sistema puede no funcionar correctamente, lo que podría ocasionar un accidente.

**■ Frenado de precolisión**

- La función de frenado de precolisión puede no funcionar si el conductor lleva a cabo determinadas operaciones. Si se pisa con fuerza el pedal del acelerador o se gira el volante, el sistema puede determinar que el conductor está tomando medidas evasivas y la función de frenado de precolisión podría no funcionar.
- En algunas situaciones, mientras la función de frenado de precolisión está en funcionamiento, se puede cancelar la función si el pedal del acelerador se pisa con fuerza o el volante se gira y el sistema determina que el conductor está tomando medidas evasivas.
- Se aplica una gran cantidad de fuerza de frenado mientras la función de frenado de precolisión está en funcionamiento. Además, como el accionamiento de la función de frenado de precolisión se anulará después de que se haya detenido el vehículo durante aproximadamente 2 segundos mediante el accionamiento de la función de frenado de precolisión, el conductor debe pisar el pedal del freno según sea necesario.
- Si se pisa el pedal del freno, el sistema puede determinar que el conductor está tomando una medida evasiva y posiblemente retrasar la frecuencia de funcionamiento de la función de frenado de precolisión.



## ADVERTENCIA

- Mientras se conduce, como cuando se conduce a través de un cruce de ferrocarril, el sistema podrá determinar que la posibilidad de colisión con un objeto, como la barrera del cruce de ferrocarril, es elevada y accionar la función de frenado de precolisión.

Para mover el vehículo en una emergencia, como cuando el sistema se acciona en un cruce de ferrocarril, realice las siguientes operaciones y adopte las medidas necesarias para garantizar su seguridad.

- Si se ha detenido el vehículo, pise el pedal del acelerador.
- Si el vehículo está desacelerando, pise a fondo el pedal del acelerador. (→P. 265)
- Desactive el sistema de seguridad de precolisión. (→P. 264)

### ■ Cuándo desactivar el sistema de seguridad de precolisión

En las siguientes situaciones, desactive el sistema, ya que puede no funcionar correctamente, lo que podría ocasionar un accidente que provocara lesiones graves o mortales:

- Cuando se remolca el vehículo
- Cuando el vehículo arrastre otro vehículo
- Al transportar el vehículo en camión, barco, tren o medios de transporte similares
- Cuando el vehículo se levanta en un elevador con el motor en marcha y los neumáticos pueden girar libremente
- Cuando se inspecciona el vehículo mediante un probador de tambor, como un dinamómetro de chasis o un probador del velocímetro, o al utilizar un equilibrador de ruedas en el vehículo
- Si el vehículo no se puede conducir de forma estable, como cuando el vehículo ha tenido un accidente o funciona de forma incorrecta
- Cuando el vehículo se conduce de forma deportiva o todoterreno
- Cuando el estado de los neumáticos es malo y no se obtiene un buen rendimiento (→P. 498, 515)
- Cuando se instalan neumáticos de un tamaño distinto al especificado
- Cuando se instalan cadenas para neumáticos
- Cuando se usa un neumático de repuesto compacto o un kit de emergencia para la reparación de pinchazos

## Cambio de los ajustes del sistema de seguridad de precolisión

### ■ Activación/desactivación del sistema de seguridad de precolisión

Pulse el interruptor PCS durante 3 segundos o más.

La luz de aviso PCS se encenderá y se mostrará un mensaje en el visualizador de información múltiple, cuando el sistema se apague.

Vuelva a pulsar el interruptor PCS para activar el sistema.

El sistema de seguridad de precolisión se habilita cada vez que se arranca el motor.

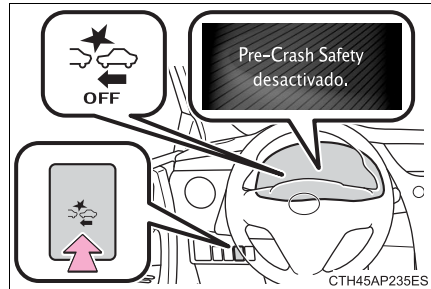

### ■ Cambio de la frecuencia del aviso de precolisión

Pulse el interruptor PCS para mostrar la frecuencia del aviso actual en el visualizador de información múltiple. Cada vez que pulse el interruptor PCS con el estado mostrado, la frecuencia de los avisos cambiará de la siguiente forma:

Si se ha modificado la configuración de la frecuencia del funcionamiento, esa configuración se mantendrá la siguiente vez que se arranque el motor.

#### ① Lejos

El aviso comenzará a funcionar antes que con la frecuencia predefinida.

#### ② Medio

Es el ajuste predeterminado.

#### ③ Cerca

El aviso comenzará a funcionar más tarde que con la frecuencia predefinida.

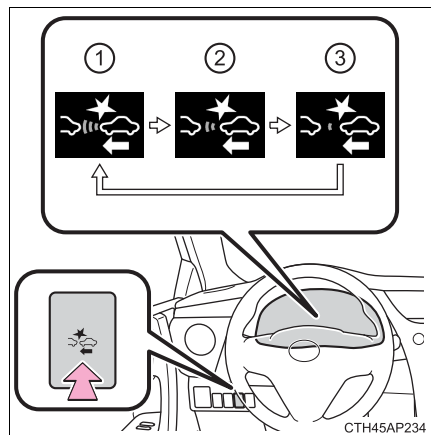



### ■ Condiciones de funcionamiento

El sistema de seguridad de precolisión se activa y determina que la posibilidad de colisionar frontalmente con un vehículo es alta.

Cada función funciona en las siguientes velocidades:

- **Aviso de precolisión:**
  - La velocidad del vehículo es de aproximadamente 15 a 140 km/h (de 10 a 86 mph).
  - La velocidad relativa entre su vehículo y el vehículo que le precede es de aproximadamente 15 km/h (10 mph) o superior.
- **Asistencia a la frenada de precolisión:**
  - La velocidad del vehículo es de aproximadamente 30 a 80 km/h (de 19 a 49 mph).
  - La velocidad relativa entre su vehículo y el vehículo que le precede es de aproximadamente 30 km/h (19 mph) o superior.
- **Frenado de precolisión:**
  - La velocidad del vehículo es de aproximadamente 10 a 80 km/h (de 7 a 49 mph).
  - La velocidad relativa entre su vehículo y el vehículo que le precede es de aproximadamente 10 km/h (7 mph) o superior.

Puede que el sistema no funcione en las siguientes situaciones:

- Si se ha desconectado y vuelto a conectar un terminal de la batería y, a continuación, el vehículo no se ha conducido durante un determinado periodo de tiempo
- Si la palanca de cambios está en R
- Si el VSC está desactivado (solamente funcionará la función del aviso de seguridad de precolisión)

### ■ Cancelación del frenado de seguridad de precolisión

- Si se produce cualquiera de las situaciones siguientes mientras la función de frenado de seguridad de precolisión está en funcionamiento, dicha función se cancelará:
  - Se pisa con fuerza el pedal del acelerador.
  - El volante se gira brusca o abruptamente.
- Si la operación de la función de frenado de seguridad de precolisión detiene el vehículo, la operación de la función de frenado de seguridad de precolisión se cancelará después de que el vehículo haya estado detenido durante aproximadamente 2 segundos.

■ **Condiciones en las que el sistema se puede poner en funcionamiento aunque no exista la posibilidad de una colisión**

- En algunas situaciones como las siguientes, el sistema puede determinar que hay una posibilidad de colisión frontal y funcionar.

- Al pasar por delante de un vehículo situado en el carril contrario que se ha detenido para girar a la derecha/izquierda

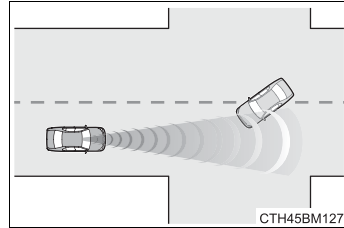

- Al pasar por delante de un vehículo que se aproxima en sentido contrario mientras se realiza un giro a la izquierda o a la derecha

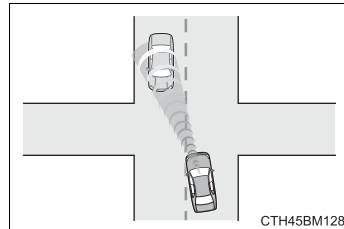

- Al conducir por una carretera donde la ubicación relativa de los vehículos que circulan delante por un carril adyacente puede cambiar, como en una carretera con curvas

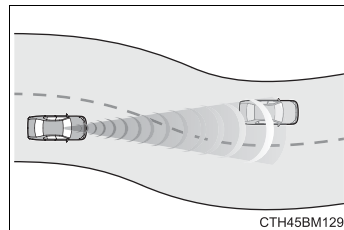

- Al aproximarse rápidamente a un vehículo que circula delante

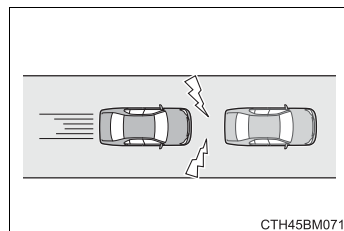

- Si se sube o se baja la parte delantera de un vehículo, como en superficies de carretera irregulares u onduladas

- Cuando se pasa muy cerca de un vehículo o una estructura

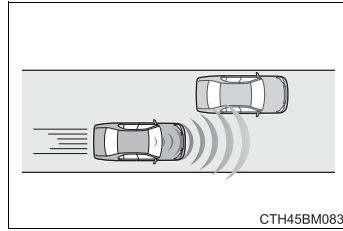

- Cuando hay un vehículo u objeto en el borde de la carretera en la entrada de una curva

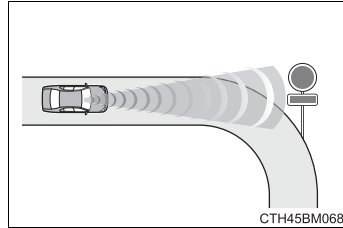

- Al conducir en una ruta estrecha rodeada por una estructura, como un túnel o un puente de hierro
- Cuando hay un objeto reflectante (alcantarilla, placa de acero, etc.), escalones, un bache, o un saliente en la superficie de la carretera o en el borde de la carretera

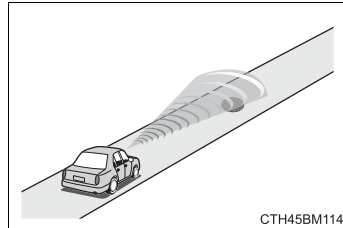

- Al pasar a través de un lugar con estructura baja sobre la carretera (techo bajo, señal de tráfico, etc.)

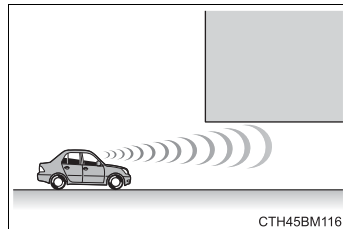

- Cuando hay una estructura (paso elevado, señal de tráfico, valla, farola, etc.) en la parte superior de una carretera ascendente

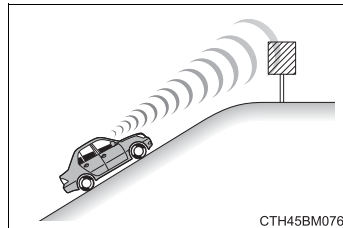

- Al aproximarse rápidamente a una barrera eléctrica de peaje, una barrera de una zona de aparcamiento o cualquier otra barrera que se abre y se cierra

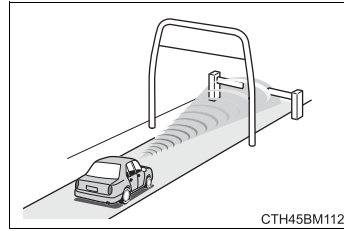

- Al utilizar un túnel de lavado automático
- Al aproximarse a un objeto colgante bajo que puede entrar en contacto con el vehículo, como un cartel, ramas de árboles o hierba gruesa

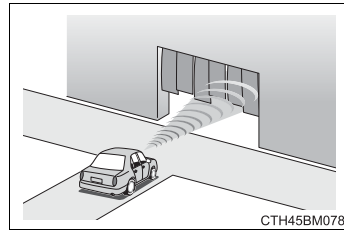

- Cuando el agua, nieve, polvo, etc. de un vehículo que circula delante golpea el vehículo

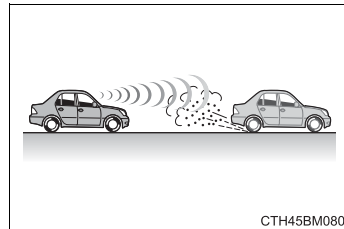

- Al conducir a través de vapor o humo

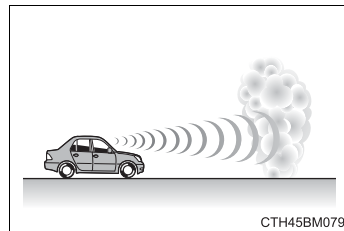

- Cuando hay marcas o pintura en la carretera o en un muro que se pueden confundir con un vehículo
- Cuando la parte delantera del vehículo se eleva o se baja

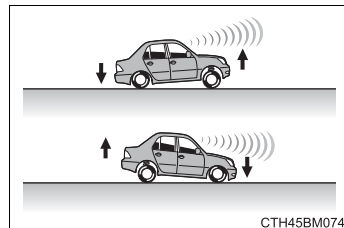

- Cuando el sensor está desalineado debido a la aplicación de un impacto fuerte en el sensor, etc.

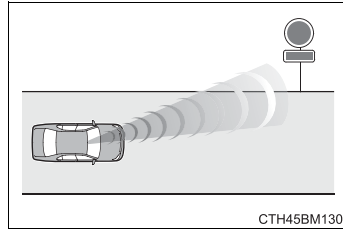

- Cuando se estaciona el vehículo en un lugar en el que hay un objeto colgante bajo a la altura del sensor delantero

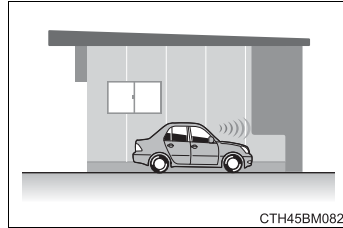

- Cuando el parabrisas está cubierto de gotas de lluvia, etc.

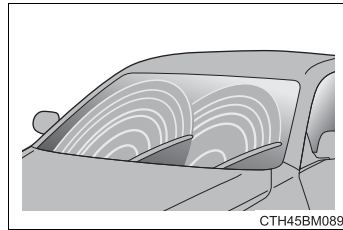

### ■ Situaciones en las que el sistema podría no funcionar correctamente

- En algunas situaciones como las siguientes, puede no detectarse un vehículo mediante el sensor delantero, lo que impide que el sistema funcione correctamente:

- Si un vehículo que circula en sentido contrario se aproxima a su vehículo
- Al aproximarse a un lateral o la parte delantera de un vehículo
- Si un vehículo que circula delante tiene un extremo trasero pequeño, como un camión descargado
- Si un vehículo que circula delante tiene un extremo trasero bajo, como un remolque de plataforma baja

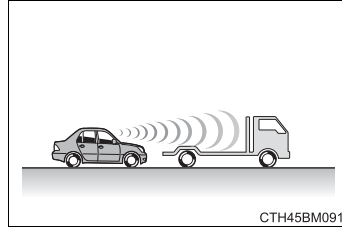

- Si un vehículo que circula delante lleva una carga que sobresale del parachoques trasero
- Si un vehículo delantero tiene una distancia hacia el suelo extremadamente alta

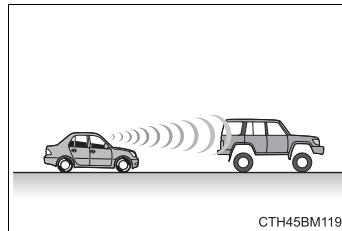

- Si un vehículo que circula delante tiene forma irregular, como un tractor o un sidecar
- Si el sol u otra luz enfoca directamente un vehículo que circula delante
- Si un vehículo se cruza delante del vehículo o aparece desde un lado del vehículo

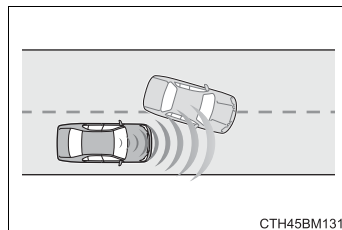

- Si un vehículo que circula delante hace una maniobra brusca (como un viraje, aceleración o desaceleración repentinos)
- Al cruzarse detrás de un vehículo que circula delante

- Cuando un vehículo que circula delante no está directamente delante del vehículo

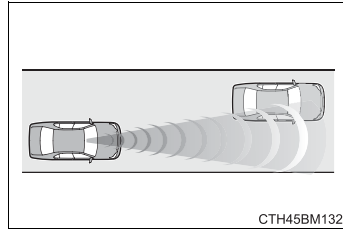

- Al conducir en condiciones meteorológicas muy adversas, como lluvia intensa, niebla, nieve o tormentas de arena

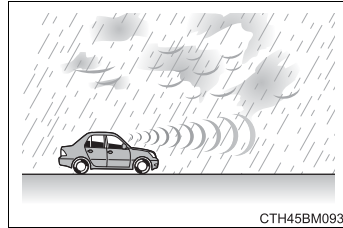

- Cuando el agua, nieve, polvo, etc. de un vehículo que circula delante golpea el vehículo
- Cuando se conduce a través de vapor o humo que pueden ocultar vehículos delante
- Al conducir en un lugar donde el brillo del entorno cambia de forma repentina, como en la entrada o salida de un túnel
- Cuando una luz muy brillante, como el sol o los faros de vehículos que circulan en sentido contrario, incide directamente en el sensor delantero

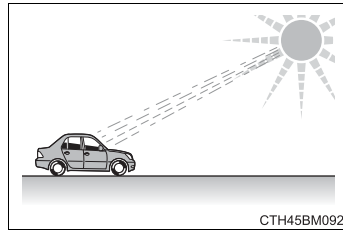

- Cuando el área circundante está oscura, como al amanecer o al anochecer, o durante la noche o en un túnel

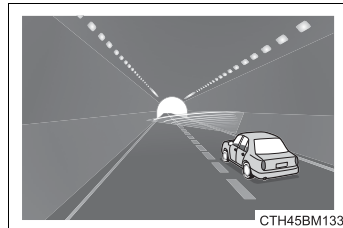

- Al conducir en una curva o durante un cierto periodo de tiempo después de conducir en una curva

- Si su vehículo derrapa

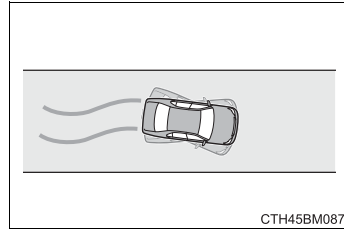

- Cuando la parte delantera del vehículo se eleva o se baja

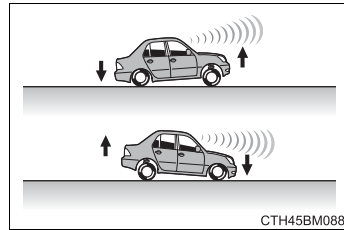

- Si las ruedas están desalineadas
- Si una escobilla del limpiaparabrisas bloquea el sensor delantero
- El vehículo se tambalea.
- El vehículo se conduce a velocidades extremadamente altas.
- Durante la conducción en carreteras con curvas pronunciadas o superficies irregulares
- Cuando el vehículo que le precede no refleja bien el láser
- Cuando el sensor está desalineado debido a la aplicación de un impacto fuerte en el sensor, etc.

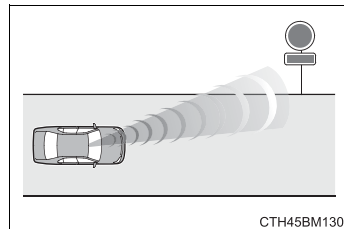

- En algunas situaciones como las siguientes, una fuerza de frenado suficiente puede no lograrse, lo que evita que el sistema funcione correctamente:
  - Si las funciones de frenado no funcionan al máximo, como cuando las piezas del freno están extremadamente frías, extremadamente calientes o húmedas
  - Si el vehículo no está mantenido de forma correcta (los frenos o los neumáticos están desgastados en exceso, la presión de inflado de los neumáticos no es la correcta, etc.)
  - Cuando el vehículo se conduce en una carretera de gravilla o una superficie deslizante



■ **Si la luz de aviso PCS parpadea o se enciende y se muestra un mensaje de aviso en el visualizador de información múltiple**

El sistema de seguridad de precolisión puede no funcionar temporalmente o puede existir un funcionamiento incorrecto en el sistema.

- En las situaciones siguientes, la luz de aviso se apagará, el mensaje se borrará y el sistema se pondrá en funcionamiento cuando vuelvan las condiciones normales de funcionamiento:
  - Cuando la zona alrededor del sensor delantero está caliente, como bajo el sol
  - Cuando el parabrisas está empañado o cubierto de condensación o hielo (→P. 416, 423)
  - Cuando el sensor delantero o la zona alrededor de cada sensor está fría, como en un ambiente extremadamente frío
  - Si la zona delante del sensor delantero está obstruida, como cuando el capó está abierto
- Si la luz de aviso PCS continúa parpadeando o se enciende o el mensaje de aviso no desaparece, el sistema podría presentar un funcionamiento incorrecto. Lleve inmediatamente a revisar el vehículo a un concesionario o taller Toyota autorizado, o a otro profesional con la cualificación y el equipo necesarios.

■ **Si el VSC está desactivado**

- Si el TRC y el VSC están desactivados (→P. 339), la asistencia al frenado de seguridad de precolisión y las funciones del frenado de seguridad de precolisión también se desactivan. Sin embargo, la función del aviso de seguridad de precolisión continuará en funcionamiento.
- La luz de aviso PCS se enciende y se visualiza “Freno Pre-Crash desactivado debido a que el sistema VSC está desactivado.” en el visualizador de información múltiple.

## LDA (Alerta de cambio de carril)\*

### Resumen de la función

Al conducir sobre carreteras con líneas blancas (amarillas), esta función alerta al conductor cuando el vehículo se puede salir de su carril.

El sistema LDA reconoce las líneas blancas (amarillas) visibles con el sensor delantero de la parte superior del parabrisas.

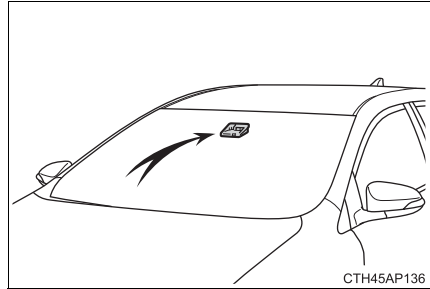

CTH45AP136

### Función de alerta de cambio de carril

Cuando el sistema determina que el vehículo puede salirse del carril, se muestra un aviso en el visualizador de información múltiple y el indicador acústico emite un sonido para avisar al conductor.

Cuando el indicador acústico emite un sonido, compruebe la situación de la carretera circundante y accione el volante con cuidado para mover el vehículo al centro de nuevo, entre las líneas blancas (amarillas).

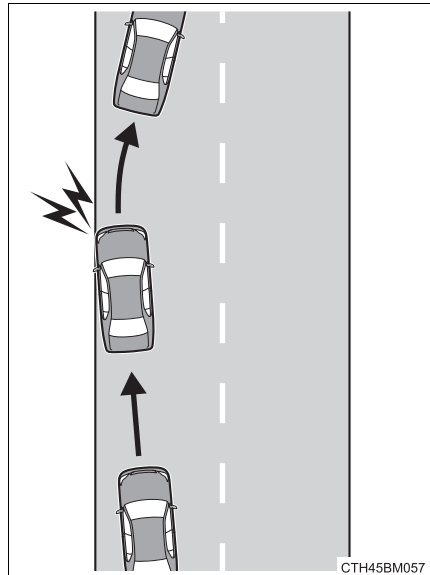

CTH45BM057

\*: Si está instalado

 **ADVERTENCIA****■ Antes de usar el sistema LDA**

No confíe únicamente en el sistema LDA. El sistema LDA no es un sistema que conduzca el vehículo automáticamente o reduzca la cantidad de atención que se debe prestar a la zona delante del vehículo. El conductor debe asumir siempre total responsabilidad para conducir de forma segura prestando siempre atención a las condiciones del entorno y accionando el volante para corregir la ruta del vehículo. Asegúrese también de hacer las pausas necesarias si está cansado, como tras conducir durante un largo período de tiempo.

En caso de no realizar las operaciones de conducción adecuadas ni prestar atención se puede producir un accidente, dando como resultado lesiones graves o mortales.

**■ Para evitar utilizar por error el sistema LDA**

Cuando no se usa el sistema LDA, use el interruptor LDA para apagar el sistema.

**■ Evite los funcionamientos incorrectos del sistema LDA y las operaciones realizadas por error**

- No modifique los faros ni pegue adhesivos, etc. en la superficie de las luces.
- No modifique la suspensión, etc. Si la suspensión, etc., requieren sustitución, póngase en contacto con un concesionario o taller Toyota autorizado, o con otro profesional con la cualificación y el equipo necesarios.
- No coloque ningún objeto en el capó o en la rejilla. Además, no instale un protector de la rejilla (defensas delanteras, barra contra canguros, etc.).
- Si su parabrisas requiere reparación, póngase en contacto con un concesionario o taller Toyota autorizado, o con otro profesional con la cualificación y el equipo necesarios.

### Activación del sistema LDA

Vuelva a pulsar el interruptor LDA para conectar el sistema LDA.

El indicador LDA se enciende y se muestra un mensaje en el visualizador de información múltiple.

Pulse el interruptor LDA nuevamente para desactivar el sistema LDA.

Cuando el sistema LDA se enciende o se apaga, el funcionamiento del sistema LDA continúa en la misma condición la próxima vez que se arranca el motor

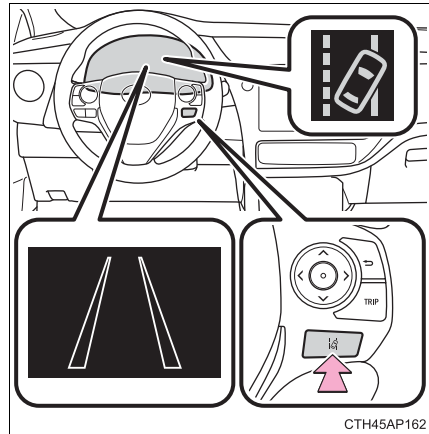

### Indicación en el visualizador de información múltiple

► Dentro de las líneas blancas mostradas es blanco



Indica que el sistema reconoce las líneas blancas (amarillas). Cuando el vehículo se sale del carril, la línea blanca mostrada en el lado del que se sale el vehículo parpadea en naranja.

► Dentro de las líneas blancas mostradas es negro



Indica que el sistema no es capaz de reconocer las líneas blancas (amarillas) o está cancelado de forma temporal.

### ■ Cuando se muestra “Inspeccione el sistema LDA.” en el visualizador de información múltiple

Si el indicador LDA no se enciende cuando el interruptor LDA se pulsa para encender el sistema, el sistema podría funcionar incorrectamente. Lleve inmediatamente a revisar el vehículo a un concesionario o taller Toyota autorizado, o a otro profesional con la cualificación y el equipo necesarios.

### ■ Condiciones de funcionamiento

Esta función funciona cuando se cumplen todas las siguientes condiciones.

- El LDA está encendido.
- La velocidad del vehículo es de aproximadamente 50 km/h (32 mph) o superior.
- El sistema reconoce las líneas blancas (amarillas).
- La anchura del carril de tráfico es de aproximadamente 3 m (9,8 pies) o superior.
- La palanca del intermitente no se acciona.
- El vehículo se conduce en una carretera recta o en una curva suave con un radio superior a aproximadamente 150 m (492 pies).
- No se detectan funcionamientos incorrectos del sistema. (→P. 557)

### ■ Cancelación temporal de funciones

Cuando ya no se cumplen las condiciones de funcionamiento, se puede cancelar temporalmente una función. Sin embargo, cuando las condiciones de funcionamiento se cumplen de nuevo, el funcionamiento de la función se restaura automáticamente. (→P. 277)

### ■ Función de alerta de cambio de carril

Puede ser difícil de oír el avisador acústico debido al ruido externo, a la reproducción de audio, etc.

### ■ Las líneas blancas (amarillas) solamente están en un lado de la carretera

El sistema LDA no funcionará en el lado en que no se reconozcan las líneas blancas (amarillas).

### ■ Después de que el vehículo haya permanecido estacionado al sol

El sistema LDA podría no estar disponible y un mensaje de aviso puede mostrarse durante un tiempo tras haberse iniciado la conducción. Cuando la temperatura en el interior del habitáculo disminuye y la temperatura alrededor del sensor delantero (→P. 256) es la adecuada para su funcionamiento, se activará el sistema.

### ■ Si hay marcas de carril sólo en un lado del vehículo

El aviso de cambio de carril no funcionará en el lado en que no se reconozcan las marcas de carril.

**■ Condiciones en las cuales las funciones podrían no funcionar correctamente**

En las siguientes situaciones, el sensor delantero podría no detectar las líneas blancas (amarillas) y varias funciones podrían no funcionar con normalidad.

- Hay sombras paralelas a las líneas blancas (amarillas) en la carretera, o que las cubren.
- El vehículo se conduce en un área sin líneas blancas (amarillas), como delante de una barrera de peaje o puesto de control, o en una intersección, etc.
- Las líneas blancas (amarillas) están agrietadas, o están presentes ojos de gato (marcas reflectantes) o piedras.
- Las líneas blancas (amarillas) no se pueden ver o son difíciles de ver debido a la arena, etc.
- El vehículo se conduce por carreteras mojadas debido a la lluvia, a los charcos, etc.
- Las líneas de tráfico son amarillas (que pueden ser más difíciles de reconocer que las líneas blancas).
- Las líneas blancas (amarillas) cruzan un borde de la acera, etc.
- El vehículo se conduce por una superficie brillante, como el cemento.
- El vehículo se conduce por una superficie que es brillante debido a la luz reflejada, etc.
- El vehículo se conduce por un área donde el brillo cambia repentinamente, como en entradas y salidas de túneles, etc.
- Luz procedente de los faros de un vehículo que circula en sentido contrario, del sol, etc. entra en la cámara.
- El vehículo se conduce donde la carretera se bifurca, se junta, etc.
- El vehículo se conduce por una cuesta.
- El vehículo se conduce por una carretera inclinada hacia la izquierda o la derecha, o una carretera con curvas.
- El vehículo se conduce por una carretera sin asfaltar o irregular.
- El vehículo se conduce por una curva cerrada.
- El carril del tráfico es excesivamente estrecho o ancho.
- El vehículo está extremadamente inclinado debido a llevar carga pesada o a tener una presión de neumáticos no adecuada.
- La distancia hasta el vehículo que circula delante es extremadamente pequeña.
- El vehículo sube y baja notablemente debido a las condiciones de la carretera durante la conducción (carreteras precarias o grietas de carretera).
- Las lentes de los faros están sucias y emiten una cantidad tenue de luz por la noche, o se ha desviado el eje de la luz.
- El vehículo acaba de cambiar de carril o cruzar una intersección.

**■ Mensajes de aviso para el sistema LDA**

Los mensajes de aviso se utilizan para indicar un funcionamiento incorrecto del sistema o para advertir al conductor de la necesidad de actuar con prudencia durante la conducción.

**■ Personalización**

→P. 110

## Luz de carretera automática\*

La luz de carretera automática utiliza un sensor delantero incorporado en el vehículo para evaluar la luminosidad de las farolas, de las luces de los vehículos que circulan delante, etc., y enciende o apaga la luz de carretera de forma automática cuando sea necesario.

### ⚠ ADVERTENCIA

#### ■ Limitaciones de la luz de carretera automática

No se base exclusivamente en la luz de carretera automática. Conduzca siempre de forma segura, observando sus alrededores y encendiendo o apagando manualmente la luz de carretera, en caso necesario.

#### ■ Para evitar un funcionamiento incorrecto del sistema de la luz de carretera automática

No sobrecargue el vehículo.

### Activación del sistema de la luz de carretera automática

Empuje la palanca en dirección opuesta a usted con el interruptor de faro en la posición **AUTO**.

El indicador de la luz de carretera automática se enciende cuando los faros se encienden de forma automática para indicar que se ha activado el sistema.

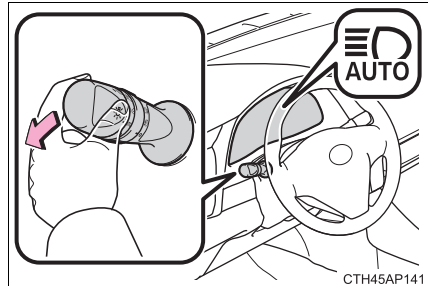

\*: Si está instalado



## Encendido/apagado manual de la luz de carretera

### ■ Cambio a la luz de cruce

Coloque la palanca en su posición original.

El indicador de la luz de carretera automática se apagará.

Aleje la palanca de usted para activar el sistema de la luz de carretera automática nuevamente.

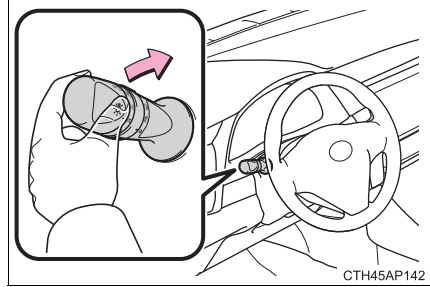

### ■ Cambio a la luz de carretera

Gire el interruptor de la luz hacia la posición .

El indicador de la luz de carretera automática se apagará y se encenderá el indicador de la luz de carretera.

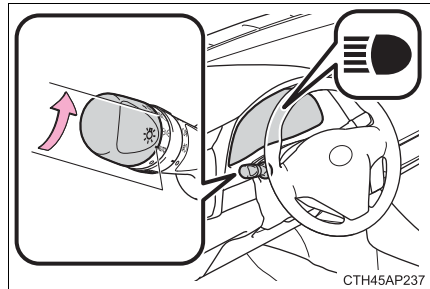

**■ Condiciones de encendido o apagado automático de la luz de carretera**

- Cuando se cumplen todas las condiciones siguientes, la luz de carretera se enciende de forma automática (después de 1 segundo aproximadamente):
  - La velocidad del vehículo es de aproximadamente 40 km/h (25 mph) o superior.
  - La zona delante del vehículo está oscura.
  - No hay vehículos circulando delante con los faros o las luces de posición traseras encendidos.
  - Hay algunas farolas en la carretera.
- Si se cumple alguna de las siguientes condiciones, las luces de carretera se apagarán de forma automática:
  - La velocidad del vehículo es inferior a 30 km/h (19 mph) aproximadamente.
  - La zona delante del vehículo no está oscura.
  - Los vehículos que circulan delante llevan los faros o las luces de posición traseras encendidos.
  - Hay muchas farolas en la carretera.

**■ Información sobre la detección del sensor delantero**

- La luz de carretera podría no apagarse de forma automática en las situaciones siguientes:
  - Cuando los vehículos que circulan delante aparecen de pronto en una curva
  - Cuando otro vehículo se coloca delante de su vehículo
  - Cuando los vehículos que circulan delante están fuera de la vista debido a la presencia de curvas frecuentes, divisores de carretera o por árboles en el lateral de la carretera
  - Cuando los vehículos que circulan delante aparecen desde un carril alejado en una carretera ancha
  - Cuando los vehículos que circulan delante no tienen luces
- La luz de carretera puede apagarse si se detecta que un vehículo que circula delante está utilizando las luces antiniebla sin utilizar los faros.
- Las luces de las casas, farolas, señales de tráfico y carteles o señales iluminados pueden hacer que la luz de carretera cambie a la luz de cruce, o que las luces de cruce permanezcan encendidas.
- Los factores siguientes pueden afectar al tiempo que tarda la luz de carretera en encenderse o apagarse:
  - La luminosidad de los faros, de las luces antiniebla y de las luces de posición traseras de los vehículos que circulan delante
  - El movimiento y dirección de los vehículos que circulan delante
  - Cuando un vehículo que circula delante solo tiene luces operacionales en un lateral
  - Cuando un vehículo que circula delante es un vehículo de dos ruedas
  - La condición de la carretera (pendiente, curva, condición de la superficie de la carretera, etc.)
  - El número de pasajeros y la cantidad de equipaje

- La luz de carretera puede encenderse o apagarse de modo inesperado para el conductor.
- Las bicicletas u objetos similares podrían no detectarse.
- En las situaciones que se muestran a continuación, el sistema podría no detectar correctamente los niveles de luminosidad en los alrededores. Esto podría hacer que las luces de cruce permanezcan encendidas o que las luces de carretera provoquen problemas a los peatones o los vehículos que circulan delante, entre otros. En estos casos, cambie manualmente entre las luces de carretera y de cruce.
  - Con mal tiempo (lluvia, nieve, niebla, tormentas de arena, etc.)
  - El parabrisas se ha oscurecido como consecuencia de la niebla, bruma, hielo, suciedad, etc.
  - El parabrisas está agrietado o dañado.
  - El sensor delantero está deformado o sucio.
  - La temperatura del sensor delantero es muy elevada.
  - El nivel de luminosidad del exterior es igual que el de los faros, luces de posición traseras o luces antiniebla.
  - Los faros o las luces de posición traseras de los vehículos delanteros están apagados, sucios, cambian de color o no están dirigidos correctamente.
  - Al circular por una zona con cambios de luminosidad y oscuridad intermitentes.
  - Al circular frecuente y repetidamente por carreteras ascendentes/descendentes o por carreteras con una superficie accidentada, desigual o irregular (como carreteras adoquinadas, caminos de grava, etc.).
  - Al circular con frecuencia y repetidamente por curvas o vías tortuosas.
  - Hay un objeto que refleja mucho delante del vehículo, como una señal o un espejo.
  - La parte trasera de un vehículo que circula delante es altamente reflectante, tal como el contenedor de un camión.
  - Los faros del vehículo están dañados o sucios, o no están dirigidos correctamente.
  - El vehículo está escorado o inclinado como consecuencia de un neumático pinchado, un remolque, etc.
  - Se cambia repetidamente entre la luz de carretera y la luz de cruce de manera anormal.
  - El conductor cree que la luz de carretera puede provocar problemas o molestias a otros conductores o peatones cercanos.

## RSA (Asistencia a las señalizaciones en la carretera)\*

### Resumen de funciones

El RSA reconoce señales de carretera específicas utilizando el sensor delantero y proporciona información al conductor a través del visualizador de información múltiple.

Si el sistema determina que se está conduciendo el vehículo por encima del límite de velocidad, que se están realizando acciones prohibidas, etc., con respecto a las señales de carretera reconocidas, alerta al conductor utilizando una pantalla de aviso y un indicador acústico de aviso\*.

\*: Este ajuste necesita personalizarse.

Sensor delantero

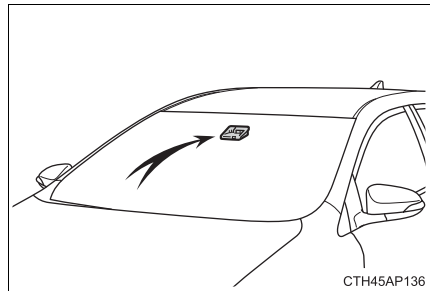

\*: Si está instalado

### Indicación en el visualizador de información múltiple

Tras el reconocimiento de la señal por el sensor delantero, se muestra en el visualizador de información múltiple cuando el vehículo pasa dicha señal.

- Cuando se selecciona la información del sistema de asistencia a la conducción, se puede mostrar un máximo de 3 señales. (→P. 107)

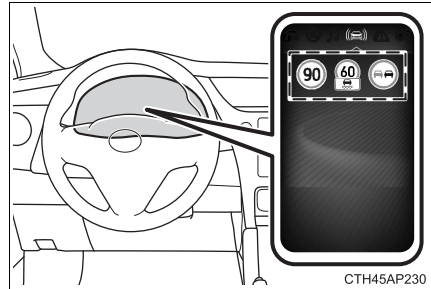

- Cuando se selecciona información distinta a la del sistema de asistencia a la conducción, se puede mostrar una señal de límite de velocidad o una señal de todo cancelado. (→P. 107)



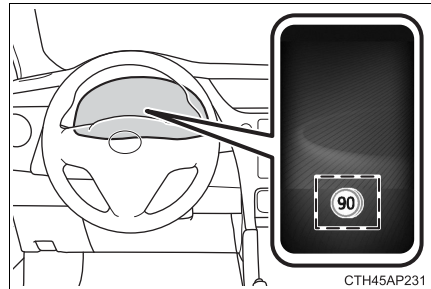





No se muestran señales de no adelantar ni señales de límite de velocidad con marca suplementaria. Sin embargo, si se reconocen señales diferentes a las señales de límite de velocidad, se indican en una pila bajo la señal de límite de velocidad actual.



### Tipos de señales de carretera reconocidas

Se reconocen los siguientes tipos de señales de carretera, incluyendo señales electrónicas y señales intermitentes.

Es posible que no se reconozca una señal de tráfico que no sea oficial (que no cumpla con la Convención de Viena) o que se haya introducido recientemente.

Tipo		Visualizador de información múltiple
Inicio/fin de límite de velocidad* <sup>1</sup>		
Límite de velocidad con marca suplementaria (mostrada simultáneamente junto con el límite de velocidad)    (Ejemplo de visualización)	Lluvia	
	Hielo	
	Rampa activada/desactivada* <sup>2</sup>	
	Existe una marca suplementaria (contenido no reconocido)	
Inicio/fin de no adelantar		
Todas canceladas (Todas las restricciones canceladas. Vuelve a la regulación de carretera predeterminada.)		

\*<sup>1</sup>: Es posible que no se reconozca una señal de límite de velocidad con un valor superior a 130 y podría visualizarse un límite de velocidad incorrecto.

\*<sup>2</sup>: Si el indicador del intermitente no se utiliza al cambiar de carril, la marca no se muestra.

## Pantalla de aviso

En las siguientes situaciones, el sistema RSA alerta al conductor utilizando una pantalla de aviso.

- Cuando la velocidad del vehículo sobrepasa el umbral de aviso de velocidad aplicado al límite de velocidad de la señal mostrada en el visualizador de información múltiple, el color de la señal se invierte.
- Si se detecta que el vehículo está adelantando cuando se muestra una señal de no adelantar en el visualizador de información múltiple, la señal parpadea.

Dependiendo de la situación, es posible que se detecten de un modo incorrecto las características del tráfico (sentido del tráfico, velocidad, unidad) y la visualización de un aviso puede no funcionar correctamente.

### ■ Desactivación automática de la visualización de la señal RSA

Una o más señales se desactivan automáticamente en las siguientes situaciones.

- Una señal nueva no se reconoce durante una distancia determinada.
- La carretera cambia debido a un giro a la izquierda o a la derecha, etc.

Dependiendo de la situación, es posible que se detecte de un modo incorrecto el comportamiento de la conducción (giros, cambios de carril, etc.) y la desactivación automática puede no funcionar correctamente.

### ■ Condiciones en las cuales la función podría no operar o detectar correctamente

En las siguientes situaciones, el RSA no funciona con normalidad y puede no reconocer señales, mostrar la señal incorrecta, etc. Sin embargo, esto no indica una avería.

- Cuando el sensor delantero está desalineado debido a la aplicación de un impacto fuerte en el sensor, etc.
- Existe suciedad, nieve, adhesivos, etc. en el parabrisas cerca del sensor delantero.
- En condiciones meteorológicas muy adversas, como lluvia intensa, niebla, nieve o tormentas de arena
- Luz procedente de un vehículo que circula en dirección contraria, del sol, etc. entra en el sensor delantero.
- La señal es pequeña, está sucia, descolorida, inclinada o doblada, y si se trata de una señal electrónica, el contraste es pobre.

- La señal completa o parte de la misma está escondida bajo hojas de árboles, un poste, etc.
- La señal solamente es visible al sensor delantero durante un breve periodo de tiempo.
- La escena de conducción (giro, cambio de carril, etc.) se valora de modo incorrecto.
- Incluso si es una señal no adecuada para el carril de circulación actual, como una señal existente justo después de que una autopista se bifurque, o justo antes de que se junte un carril contiguo.
- Existen adhesivos adheridos a la parte trasera del vehículo que circula delante.
- Se reconoce una señal similar a una señal de un sistema compatible.
- El vehículo circula en un país con una dirección de tráfico diferente.
- Las señales de velocidad de la carretera lateral pueden detectarse y mostrarse (si están situadas dentro del campo de visión del sensor delantero) mientras el vehículo circula por la carretera principal.
- Las señales de velocidad de la carretera de salida de la rotonda pueden detectarse y mostrarse (si están situadas dentro del campo de visión del sensor delantero) al circular por una rotonda.
- La información de velocidad que se muestra en el contador y la que se muestra en el sistema de navegación (si está instalado) pueden ser diferentes debido al uso de datos cartográficos por parte del sistema de navegación.

#### ■ Al conducir el vehículo en un país con una unidad de velocidad diferente

Dado que el RSA reconoce señales basadas en la unidad métrica programada, es necesario cambiar la unidad métrica programada. Ajuste la unidad métrica programada a la unidad de velocidad de las señales en la ubicación actual. (→P. 648)

#### ■ Activar/desactivar el sistema

- 1 Seleccione  en la pantalla de ajustes (→P. 113)
- 2 Pulse el interruptor de introducir/ajustar en los interruptores de control de los contadores.

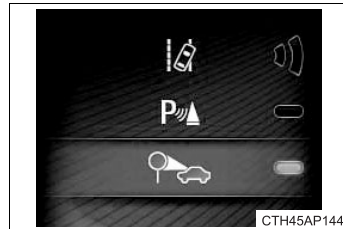

#### ■ Visualización de la señal de límite de velocidad

Si el interruptor del motor se apagó por última vez mientras se mostraba una señal de límite de velocidad en el visualizador de información múltiple, la misma señal se vuelve a mostrar cuando el interruptor del motor se coloca en la posición "ON" (vehículos sin sistema de llave inteligente) o el modo IGNITION ON (vehículos con sistema de llave inteligente).



■ **Cuando se muestra “Revise el sistema RSA” en el visualizador de información múltiple**

Es posible que el sistema no funcione correctamente. Lleve inmediatamente a revisar el vehículo a un concesionario o taller Toyota autorizado, o a otro profesional con la cualificación y el equipo necesarios.

■ **Personalización**

Los ajustes para la pantalla de aviso, el indicador acústico de aviso\*, el umbral de aviso de velocidad, etc. pueden cambiarse. (Característica personalizable: →P. 648)

\*: Si se sobrepasa un límite de velocidad con marca suplementaria, el avisador acústico de aviso no se pone en funcionamiento.



**ADVERTENCIA**

■ **Antes de utilizar el RSA**

No confíe únicamente en el sistema RSA. El RSA es un sistema que ayuda al conductor proporcionando información, pero no es un sustituto de la atención y visión propias del conductor. Conduzca de forma segura prestando siempre atención a las normas de tráfico.

Una conducción inadecuada o negligente podría provocar un accidente inesperado.

## Sistema de parada y arranque (parada inteligente)\*

El sistema de parada y arranque para y reinicia el motor de acuerdo con la operación del pedal del freno o la palanca de cambios (vehículos con Multidrive), o la operación del pedal del embrague (vehículos con transmisión manual) cuando el vehículo está parado.

### Operación del sistema de parada y arranque (vehículos con Multidrive)

#### ◆ La palanca de cambios está en D o M

##### ■ Parada del motor

Durante la conducción con la palanca de cambios en la posición D o M, pise el pedal del freno y pare el vehículo.

El indicador de parada y arranque se encenderá.

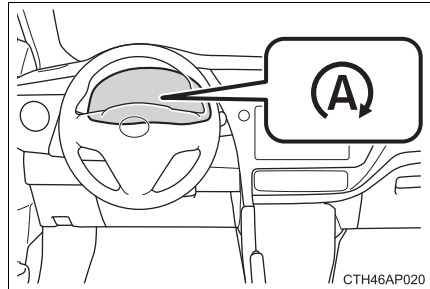

##### ■ Arranque del motor

Suelte el pedal del freno.

El indicador de parada y arranque se apagará.

\*: Si está instalado

## ◆ Cuando la palanca de cambios se coloca en la posición P o N

### ■ Parada del motor

- 1 Pise el pedal del freno y pare el vehículo.
  - 2 Coloque la palanca de cambios en la posición P o N. (→P. 226)
- El indicador de parada y arranque se encenderá.

Si la palanca de cambios se coloca en la posición P o N desde la posición D o M mientras el motor está detenido mediante el sistema de parada y arranque, el motor permanecerá detenido.

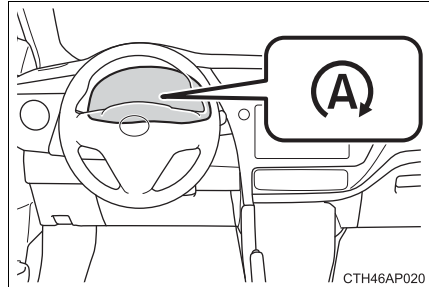

### ■ Arranque del motor

Coloque la palanca de cambios en la posición D, M o R. (→P. 226)

Pise el pedal del freno mientras mueve la palanca de cambios.

El indicador de parada y arranque se apagará.

## Operación del sistema de parada y arranque (vehículos con transmisión manual)

### ■ Parada del motor

- 1 Con el pedal del embrague pisado completamente, pise el pedal del freno y pare el vehículo.
- 2 Mueva la palanca de cambios a N (→P. 233) y libere el pedal del embrague.

El indicador de parada y arranque se encenderá.

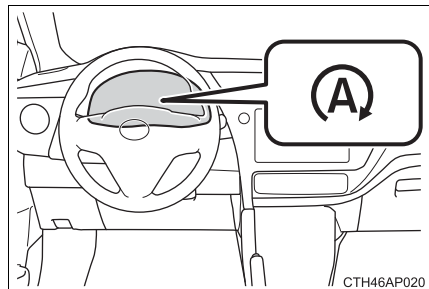

### ■ Arranque del motor

Asegúrese de que la palanca de cambios se encuentra en la posición N y pise el pedal del embrague.

El indicador de parada y arranque se apagará.

### Desactivación del sistema de parada y arranque

Pulse el interruptor de cancelación de parada y arranque para desactivar este sistema.

El indicador de cancelación de parada y arranque se encenderá.

Al pulsar de nuevo el interruptor, el sistema de parada y arranque se activará y el indicador de cancelación de parada y arranque se apagará.

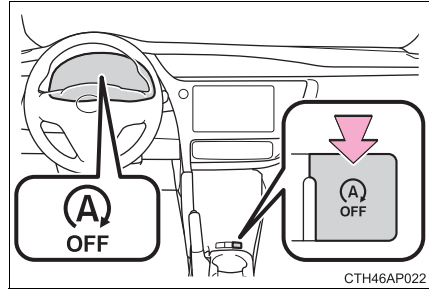

CTH46AP022

### ■ Reactivación automática del sistema de parada y arranque

#### ▶ Vehículos sin sistema de llave inteligente

Aunque el sistema de parada y arranque esté desactivado mediante el interruptor de cancelación de parada y arranque, se volverá a activar de manera automática una vez se haya colocado el interruptor del motor en la posición "LOCK" y, a continuación, en la posición "START".

#### ▶ Vehículos con sistema de llave inteligente

Aunque el sistema de parada y arranque esté desactivado mediante el interruptor de cancelación de parada y arranque, se volverá a activar de manera automática una vez se haya apagado el interruptor del motor y, a continuación, se arranque el motor.

### ■ Si el interruptor de cancelación de parada y arranque está pulsado mientras el vehículo está detenido

- Cuando el motor se ha detenido mediante el sistema de parada y arranque, el motor arrancará al pulsar el interruptor de cancelación de parada y arranque.

La próxima vez que se detenga el vehículo (después de que se haya desactivado el sistema de parada y arranque), el motor no se parará.

- Con el sistema de parada y arranque desactivado, al pulsar el interruptor de cancelación de parada y arranque, el sistema se volverá a activar pero el motor no se detendrá.

La próxima vez que se detenga el vehículo (después de que se haya activado el sistema de parada y arranque), el motor se parará.

### Control de asistencia al arranque en pendiente (vehículos con Multidrive)

Después de parar el motor mediante el sistema de parada y arranque cuando el vehículo se encuentra en pendiente, la fuerza de frenado se mantiene de manera temporal para evitar que el vehículo ruede hacia atrás hasta que se reinicie el motor y se genere fuerza de conducción.

Cuando se genera fuerza de conducción, la fuerza de frenado mantenida se cancela automáticamente.

- Esta función funciona tanto en superficies planas como en pendientes pronunciadas.
- Los frenos pueden producir ruido, pero esto no es una avería.
- La respuesta del pedal del freno puede cambiar y se pueden producir vibraciones, pero esto no es una avería.

#### ■ Condiciones de funcionamiento

- El sistema de parada y arranque funciona cuando se cumplen todas las condiciones descritas a continuación:
  - Vehículos con Multidrive: El pedal del freno se pisa firmemente.
  - Vehículos con Multidrive: La palanca de cambios está en una posición distinta de R.
  -  está apagado.
  - Está abrochado el cinturón de seguridad del conductor.
  - El motor está adecuadamente calentado.
  - La puerta del conductor está cerrada.
  - Vehículos con Multidrive: El pedal del acelerador no está siendo pisado.
  - Vehículos con transmisión manual: El pedal del embrague no se está pisando.
  - La temperatura exterior es  $-5^{\circ}\text{C}$  ( $23^{\circ}\text{F}$ ) o superior.
  - Vehículos con transmisión manual: La palanca de cambios está en la posición N.
  - El capó está cerrado.

- No se debe detener el motor mediante el sistema de parada y arranque en las siguientes situaciones. Esto no es indicativo de un funcionamiento incorrecto del sistema de parada y arranque.
  - El sistema de aire acondicionado se utiliza cuando la temperatura ambiente es alta o baja.
  - La batería no está suficientemente cargada o se encuentra en proceso de recarga periódica.
  - El servofreno en vacío se encuentra bajo.
  - Vehículos con Multidrive: El vehículo está parado en una pendiente pronunciada.
  - El volante se está accionando.
  - Debido al tráfico u otras circunstancias, el vehículo se detiene constantemente.
  - El vehículo se conduce en una zona a gran altitud.
  - La temperatura del refrigerante del motor o la temperatura del líquido de la transmisión es extremadamente baja o alta.
  - La temperatura del líquido de la batería es extremadamente baja o alta.
  - La batería se ha sustituido recientemente o los terminales de la batería se han desconectado recientemente.
  - Vehículos con calefacción eléctrica: La calefacción eléctrica está siendo utilizada.
- En las siguientes situaciones, el motor se reiniciará automáticamente si el sistema de parada y arranque para el motor. (Para activar la parada del motor mediante el sistema de parada y arranque, conduzca el vehículo.)
  - El sistema de aire acondicionado está encendido.
  -  está encendido.
  - Se acciona el volante.
  - Vehículos con Multidrive: La palanca de cambios se coloca en la posición R desde la posición D o M.
  - Vehículos con Multidrive: La palanca de cambios se coloca en la posición D, M o R desde la posición P o N.
  - El cinturón de seguridad del conductor está desabrochado.
  - Se ha abierto la puerta del conductor.
  - Vehículos con Multidrive: Se pisa el pedal del acelerador.
  - El interruptor de cancelación de parada y arranque está pulsado.
  - El vehículo arranca para rodar en una pendiente.
  - Vehículos con calefacción eléctrica: Se enciende la calefacción eléctrica.
- En las siguientes situaciones, el motor se puede reiniciar automáticamente si el sistema de parada y arranque para el motor. (Para activar la parada del motor mediante el sistema de parada y arranque, conduzca el vehículo.)
  - Se bombea el pedal del freno o se pisa con fuerza.
  - Se está utilizando el sistema de aire acondicionado.
  - La batería no se ha cargado lo suficiente.

### ■ Capó

- Vehículos con Multidrive: Si el capó se abre mientras el motor está detenido por el sistema de parada y arranque con la palanca de cambios en la posición D o M, el motor se cala y no puede reiniciarse mediante la función de arranque automático del motor. En este caso, reinicie el motor mediante el procedimiento normal de arranque del motor. (→P. 212, 216)
- Vehículos con Multidrive: Si se abre el capó mientras el motor está detenido por el sistema de parada y arranque con la palanca de cambios en la posición P o N, el motor se reiniciará de manera automática.
- Vehículos con transmisión manual: Si el capó se abre mientras el motor está detenido por el sistema de parada y arranque, el motor se cala y no puede reiniciarse mediante la función de arranque automático del motor. En este caso, reinicie el motor mediante el procedimiento normal de arranque del motor. (→ P. 212, 216)
- Si el capó se cierra después de arrancar el motor con el capó abierto, el sistema de parada y arranque no funcionará. Cierre el capó, apague el interruptor del motor, espere 30 segundos o más y, a continuación, arranque el motor.

### ■ Cuándo usar el sistema de parada y arranque

- Vehículos con transmisión manual: Si el sistema de parada y arranque detiene el motor y la palanca de cambios se coloca en una posición distinta a N con el pedal del embrague liberado, sonará un indicador acústico y el indicador de parada y arranque parpadeará. Esto indica que el motor solo ha sido detenido mediante el sistema de parada y arranque, no que el motor ha sido apagado completamente.
- Utilice el sistema de parada y arranque cuando detenga el vehículo temporalmente en semáforos, intersecciones, etc. Al detener el vehículo durante un período de tiempo mayor, detenga completamente el motor.
- Cuando el sistema no funciona, se cancela o no funciona correctamente, se utilizan mensajes de aviso (vehículos con solamente 2 contadores) y un indicador acústico de aviso para informar al conductor. (→P. 298)
- Vehículos con sistema de llave inteligente: Si se pulsa el interruptor del motor mientras el motor está detenido por el sistema de parada y arranque, el motor se cala y no puede reiniciarse mediante la función de arranque automático del motor. En este caso, reinicie el motor mediante el procedimiento normal de arranque del motor. (→P. 212, 216)
- Cuando se reinicia el motor mediante el sistema de parada y arranque, la toma de corriente puede no funcionar temporalmente, pero esto no es una avería.
- La instalación y la extracción de componentes eléctricos y dispositivos inalámbricos puede afectar al sistema de parada y arranque. Póngase en contacto con un concesionario o taller Toyota autorizado, o con otro profesional con la cualificación y el equipo necesarios para obtener más información.

■ **Si el parabrisas se empaña mientras el motor se detiene mediante el sistema de parada y arranque**

Encienda . (El motor se arrancará debido a la función de arranque automático del motor.): →P. 423

Si el parabrisas se empaña con frecuencia, pulse el interruptor de cancelación de parada y arranque para desactivar el sistema.

■ **El sistema de aire acondicionado mientras el motor está detenido mediante el sistema de parada y arranque**

Mientras el motor está detenido mediante el sistema de parada y arranque, el sistema de aire acondicionado (refrigeración, calefacción y funciones de deshumidificación) se cancela y solamente sopla aire o deja de soplar aire. Para evitar que se cancele el sistema de aire acondicionado, desactive el sistema de parada y arranque pulsando el interruptor de cancelación de parada y arranque.

■ **Cambiar el tiempo de parada al ralentí con el sistema de aire acondicionado encendido**

El tiempo que funciona el sistema de parada y arranque cuando el sistema de aire acondicionado está encendido se puede cambiar realizando la siguiente operación. (El tiempo que funciona el sistema de parada y arranque cuando el sistema de aire acondicionado está apagado no puede cambiarse.)

► Vehículos con 3 contadores

● Ajuste manteniendo pulsado el interruptor de cancelación de parada y arranque

Cada vez que se mantenga pulsado el interruptor de cancelación de parada y arranque durante 3 segundos o más, el tiempo de funcionamiento cambiará. El ajuste actual se mostrará en el visualizador de información múltiple.

- ① Estándar
- ② Extendido

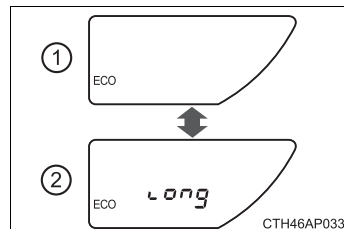

► Vehículos con 2 contadores

● Ajuste manteniendo pulsado el interruptor de cancelación de parada y arranque

Cada vez que se mantenga pulsado el interruptor de cancelación de parada y arranque durante 3 segundos o más, el sistema cambia entre estándar y extendido. El

estado del sistema se puede confirmar en la pantalla  (Visualización de ajustes) del visualizador de información múltiple. (→P. 113)

● Ajustes desde la pantalla  (Visualización de ajustes) del visualizador de información múltiple

→P. 113



**■ Función de protección del sistema de parada y arranque**

- Vehículos sin sistema de llave inteligente: Cuando el sistema de audio proyecta un sonido excesivamente alto, el sistema de audio se puede desconectar automáticamente para reducir el consumo de batería. Si ocurre, apague el interruptor del motor, espere 3 segundos o más y, a continuación, colóquelo en la posición "ACC" u "ON" para reactivar el sistema de audio.
- Vehículos con sistema de llave inteligente: Cuando el sistema de audio proyecta un sonido excesivamente alto, el sistema de audio se puede desconectar automáticamente para reducir el consumo de batería. Si ocurre, apague el interruptor del motor, espere 3 segundos o más y, a continuación, cámbielo al modo ACCESSORY o al modo IGNITION ON para reactivar el sistema de audio.
- El sistema de audio puede no activarse cuando los terminales de la batería se desconectan y, a continuación, se vuelven a conectar. Si ocurre, apague el interruptor del motor y, a continuación, repita dos veces la siguiente operación para activar el sistema de audio con normalidad.
  - Vehículos sin sistema de llave inteligente: Coloque el interruptor del motor en la posición "ON" y, a continuación, en OFF.
  - Vehículos con sistema de llave inteligente: Gire el interruptor del motor al modo IGNITION ON y, a continuación, a OFF.

**■ Sustitución de la pila**

→P. 614



**■ Visualización del estado del sistema de parada y arranque**

→P. 111





### ■ Mensajes del visualizador de información múltiple (vehículos con 2 contadores)

En las siguientes situaciones, se pueden mostrar  y un mensaje en el visualizador de información múltiple.







- Cuando el motor no se puede detener mediante el sistema de parada y arranque

Mensaje	Detalles
 <p>“Frene a fondo para activar.”</p>	<p><b>El pedal del freno no está lo suficientemente pisado.</b></p> <p>Si se sigue pisando el pedal del freno, el sistema se accionará.</p>
 <p>“Para contr. de climatiz.”</p>	<ul style="list-style-type: none"> <li>• <b>El sistema de aire acondicionado se utiliza cuando la temperatura ambiente es alta o baja.</b> Si la diferencia entre la temperatura ajustada y la temperatura del habitáculo es pequeña, el sistema se activará.</li> <li>•  <b>está activado.</b></li> </ul>

Mensaje	Detalles
 <p data-bbox="283 596 483 621">"Cargando batería."</p>	<ul style="list-style-type: none"> <li data-bbox="520 186 1027 384"> <p>• <b>La cantidad de carga de la batería puede ser baja.</b> Se prohíbe la parada del motor de forma temporal para dar prioridad a la carga de la batería, pero si el motor funciona durante un corto período de tiempo, se permite la parada del motor.</p> </li> <li data-bbox="520 393 1027 591"> <p>• <b>Puede estar ocurriendo una actualización de la carga (Ejemplos: Un corto período de tiempo después de sustituir la batería, extraer los terminales de la batería, etc.)</b> Después de finalizar una actualización de la carga de 5 a 40 minutos aproximadamente, el sistema puede funcionar.</p> </li> <li data-bbox="520 599 1027 740"> <p>• <b>El motor puede haberse arrancado con el capó abierto.</b> Cierre el capó, apague el interruptor del motor, espere un momento y, a continuación, arranque el motor.</p> </li> <li data-bbox="520 748 1027 888"> <p>• <b>Es posible que la batería esté fría.</b> Operar el motor durante un corto período de tiempo permite que el sistema se recupere debido al aumento de la temperatura en el compartimento del motor.</p> </li> <li data-bbox="520 897 1027 1029"> <p>• <b>Es posible que la batería esté extremadamente caliente.</b> Si se para el motor y se deja enfriar el compartimento del motor suficientemente, el sistema se recupera.</p> </li> </ul>

Mensaje	Detalles
 <p>“Para el sistema de frenado.”</p>	<ul style="list-style-type: none"> <li>• <b>El vehículo se conduce en una zona a gran altitud.</b></li> <li>• <b>El servofreno en vacío se encuentra bajo.</b> Cuando el servofreno en vacío alcanza un nivel predeterminado, el sistema se activará.</li> </ul>
 <p>“Capó abierto.”</p>	<p><b>El motor se ha arrancado con el capó abierto.</b> Para activar el sistema, cierre el capó, apague el interruptor del motor, espere un momento y, a continuación, arranque el motor.</p>
 <p>“Cinturón del conductor desabrochado.”</p>	<p><b>El cinturón de seguridad del conductor no está abrochado.</b></p>
 <p>“Batería genérica.” (Sólo motor 8NR-FTS)</p>	<p><b>Se puede haber instalado una batería no dedicada para el sistema de parada y arranque.</b> El sistema de parada y arranque no funciona. Lleve a revisar el vehículo a un concesionario o taller Toyota autorizado, o a otro profesional con la cualificación y el equipo necesarios.</p>

- Cuando el motor se reinicia automáticamente mientras está detenido mediante el sistema de parada y arranque

Mensaje	Detalles
 <p>“Para contr. de climatiz.”</p>	<ul style="list-style-type: none"> <li>• <b>El sistema de aire acondicionado se ha activado o se está usando.</b></li> <li>•  <b>se ha activado.</b></li> </ul>
 <p>“Para el sistema de frenado.”</p>	<p><b>El pedal del freno se ha pisado con fuerza o se bombea.</b></p> <p>El sistema se activará después de que el motor se ponga en marcha y que el servofreno en vacío alcance un nivel predeterminado.</p>
 <p>“Cargando batería.”</p>	<p><b>La cantidad de carga de la batería puede ser baja.</b></p> <p>El motor se ha reiniciado para dar prioridad a la carga de la batería. Operar el motor durante un corto período de tiempo permite que el sistema se recupere.</p>
 <p>“Volante girado.”</p>	<p><b>El volante estaba en funcionamiento.</b></p>
 <p>“Capó abierto.”</p>	<p><b>El capó se ha abierto.</b></p>
 <p>“Cinturón del conductor desabrochado.”</p>	<p><b>El cinturón de seguridad del conductor se ha desabrochado.</b></p>

- Vehículos con transmisión manual: Cuando el motor no se puede reiniciar mediante el sistema de parada y arranque

Mensaje	Detalles
 <p>“Sistema de parada y arranque activo. Cambie a N y pise el embrague para volver a arrancar.”</p>	<p><b>La palanca de cambios se ha colocado desde N en otra posición con el pedal del embrague liberado.</b></p> <p>Para reiniciar el motor, coloque la palanca de cambios en N y, a continuación, pise el pedal del embrague.</p>

■ **Si “Avería del sistema de parada y arranque Revise en concesionario.” se muestra en el visualizador de información múltiple (vehículos con 2 contadores)**

Es posible que el sistema no funcione correctamente. Lleve a revisar el vehículo a un concesionario o taller Toyota autorizado, o a otro profesional con la cualificación y el equipo necesarios.

■ **Si el indicador de cancelación de parada y arranque sigue parpadeando**

Es posible que el sistema no funcione correctamente. Lleve a revisar el vehículo a un concesionario o taller Toyota autorizado, o a otro profesional con la cualificación y el equipo necesarios.



**ADVERTENCIA**

■ **Cuando el sistema de parada y arranque está en funcionamiento**

- Vehículos con Multidrive: Pise el pedal del freno y aplique el freno de estacionamiento según sea necesario, mientras el motor está detenido mediante el sistema de parada y arranque (con el indicador de parada y arranque encendido).
- Vehículos con transmisión manual: Mantenga la palanca de cambios en N y pise el pedal del freno o accione el freno de estacionamiento mientras el motor esté detenido mediante el sistema de parada y arranque (con el indicador de parada y arranque encendido).
- No abandone el vehículo mientras el motor esté detenido mediante el sistema de parada y arranque (con el indicador de parada y arranque encendido). Puede producirse un accidente inesperado debido a la función de arranque automático del motor.
- Asegúrese de que el motor no sea detenido mediante el sistema de parada y arranque cuando el vehículo se encuentre en un área escasamente ventilada. El motor puede que vuelva a arrancar debido a la función de arranque automático del motor, lo que causará la emisión de gases de escape y la penetración en el vehículo, lo que puede conllevar graves riesgos para la salud o incluso peligro de muerte.

 AVISO**■ Para asegurar que el sistema funcione correctamente**

Si ocurre alguna de las siguientes situaciones, el sistema de parada y arranque puede no funcionar correctamente. Lleve a revisar su vehículo a un concesionario o taller Toyota autorizado, o a otro profesional con la cualificación y el equipo necesarios.

- Cuando esté abrochado el cinturón de seguridad del conductor, parpadeará la luz recordatoria del cinturón de seguridad del conductor y del pasajero delantero.
- Aun cuando no esté abrochado el cinturón de seguridad del conductor, la luz recordatoria del cinturón de seguridad del conductor y del pasajero delantero no se enciende.
- Vehículos con 3 contadores: Aun cuando esté cerrada la puerta del conductor, se enciende la luz de aviso de puerta abierta, o se enciende la luz interior cuando el interruptor de luz interior esté en la posición de puerta.
- Vehículos con 2 contadores: Aun cuando esté cerrada la puerta del conductor, se visualiza el aviso de puerta abierta en el visualizador de información múltiple o la luz interior se enciende cuando el interruptor de luz interior esté en la posición de puerta.
- Vehículos con 3 contadores: Aun cuando esté abierta la puerta del conductor, la luz de aviso de puerta abierta no se enciende o la luz interior no se enciende cuando el interruptor de luz interior esté en la posición de puerta.
- Vehículos con 2 contadores: Incluso cuando la puerta del conductor está abierta, el aviso de puerta abierta no se muestra en el visualizador de información múltiple, o la luz interior no se enciende cuando el interruptor de la luz interior está en la posición de puerta.

## Control de cruceo \*

### Resumen de funciones

Utilice el control de cruceo para mantener una velocidad establecida sin accionar el pedal del acelerador.

- ① Indicadores
- ② Interruptor de control de cruceo

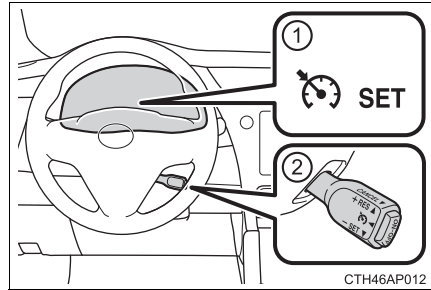

\*: Si está instalado



### Ajuste de la velocidad del vehículo

- 1 Pulse el botón "ON-OFF" para activar el control de crucero.

Se encenderá el indicador de control de crucero.

Pulse el botón otra vez para desactivar el control de crucero.

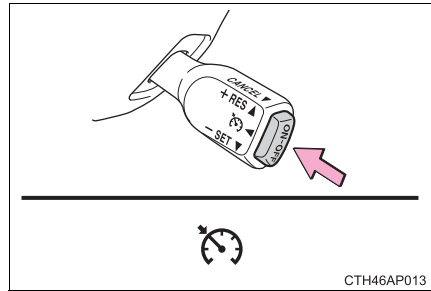

- 2 Utilizando el pedal del acelerador, acelere o decelere a la velocidad deseada (por encima de aproximadamente 40 km/h [25 mph]) y baje la palanca para fijar la velocidad.

Se encenderá el indicador "SET" de control de crucero.

La velocidad del vehículo en el momento en que se suelta la palanca pasará a ser la velocidad establecida.

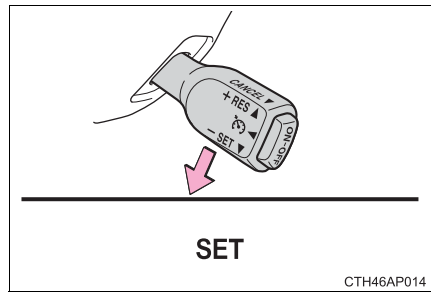

### Ajuste de la velocidad establecida

Para cambiar la velocidad establecida, accione la palanca hasta obtener la velocidad establecida deseada.

- ① Aumenta la velocidad
- ② Disminuye la velocidad

Ajuste preciso: Mueva la palanca momentáneamente en la dirección deseada.

Ajuste grande: Mantenga la palanca en la dirección deseada.

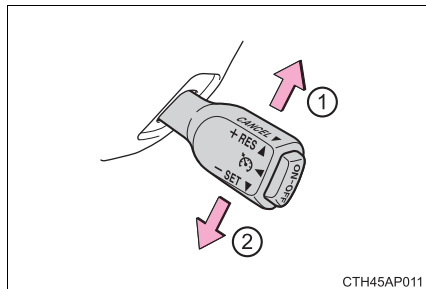

La velocidad establecida aumentará o disminuirá de la siguiente manera:

Ajuste preciso: Aproximadamente en 1,6 km/h (1 mph) cada vez que se accione la palanca.

Ajuste grande: La velocidad establecida puede aumentar o disminuir continuamente hasta que se suelte la palanca.

### Cancelación y reanudación del control de velocidad constante

- ① Si tira de la palanca hacia usted, cancelará el control de velocidad constante.

El ajuste de velocidad también se cancela al pisar el pedal del freno o el pedal del embrague (sólo transmisión manual).

- ② Si empuja la palanca hacia arriba, se reanuda el control de velocidad constante.

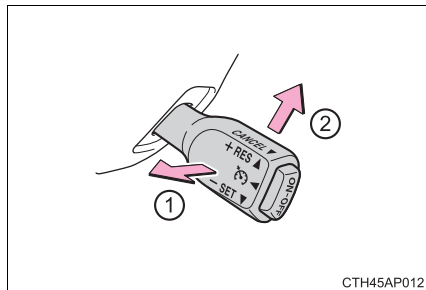

Sin embargo, la reanudación está disponible cuando la velocidad del vehículo es superior a aproximadamente 40 km/h (25 mph).

**■ El control de crucero puede ajustarse cuando**

- ▶ Vehículos con Multidrive
- La palanca de cambios se encuentra en D o se ha seleccionado la gama 4 o superior de M.
- Se ha seleccionado la gama 4 o superior utilizando el cambio de marchas. (vehículos con interruptor de cambio de marchas)
- La velocidad del vehículo es superior a aproximadamente 40 km/h (25 mph).
- ▶ Vehículos con transmisión manual

La velocidad del vehículo es superior a aproximadamente 40 km/h (25 mph).

**■ Al acelerar después de fijar la velocidad del vehículo**

- El vehículo se puede acelerar pisando el pedal del acelerador. Después de acelerar, se recupera la velocidad establecida.
- Aun cuando no cancele el control de crucero, la velocidad establecida se puede incrementar acelerando primero el vehículo hasta obtener la velocidad deseada y bajando después la palanca para fijar la nueva velocidad.

**■ Cancelación automática del control de crucero**

El control de crucero se cancela automáticamente en alguna de las siguientes situaciones.

- La velocidad real del vehículo desciende más de 16 km/h aproximadamente (10 mph) por debajo de la velocidad establecida.  
En este momento, la velocidad establecida no queda memorizada.
- La velocidad del vehículo real es inferior a aproximadamente 40 km/h (25 mph).
- VSC está activado.
- El limitador de velocidad está activado. (si está instalado)

**■ Si la luz indicadora de control de crucero se enciende en amarillo (vehículos con 3 contadores) o se muestra “Inspeccione el sistema de control de velocidad de crucero.” en el visualizador de información múltiple (vehículos con 2 contadores)**

Pulse el botón “ON-OFF” una vez para desactivar el sistema y luego vuelva a pulsar el botón para reactivar el sistema.

Si no se puede fijar la velocidad de control de crucero o si el control de crucero se anula inmediatamente después de haberlo activado, es posible que haya un funcionamiento incorrecto en el sistema de control de crucero. Lleve a revisar el vehículo a un concesionario o taller Toyota autorizado, o a otro profesional con la cualificación y el equipo necesarios.

**ADVERTENCIA****■ Para evitar utilizar por error el control de crucero**

Desactive el control de crucero usando el botón "ON-OFF" cuando no lo utilice.

**■ Situaciones inadecuadas para el control de crucero**

No use el control de crucero en ninguna de las siguientes situaciones.

Si lo hace, podría dificultar la conducción del vehículo y provocar un accidente que podría ocasionar lesiones graves o mortales.

- Con tráfico intenso
- En vías con curvas pronunciadas
- En vías con curvas
- En vías resbaladizas, como las cubiertas de lluvia, hielo o nieve
- En pendientes pronunciadas  
La velocidad del vehículo puede superar la velocidad establecida cuando se conduce cuesta abajo por una pendiente pronunciada.
- Cuando el vehículo arrastre un remolque o durante un arrastre de emergencia

## Limitador de velocidad\*

### Resumen de funciones

La velocidad máxima deseada se puede ajustar usando el interruptor de control de crucero. El limitador de velocidad evita que la velocidad del vehículo supere la velocidad establecida.

► Vehículos con 3 contadores

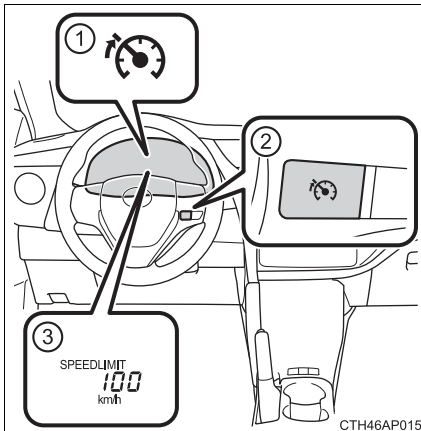

► Vehículos con 2 contadores

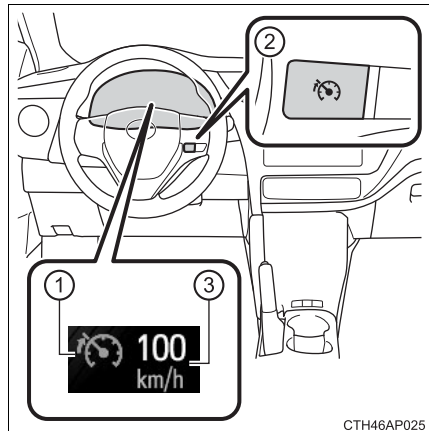

- ① Indicador
- ② Interruptor del limitador de velocidad
- ③ Velocidad establecida

\*: Si está instalado

### Ajuste de la velocidad del vehículo

- 1 Active el interruptor del limitador de velocidad.

Pulse el interruptor una vez más para desactivar el limitador de velocidad.

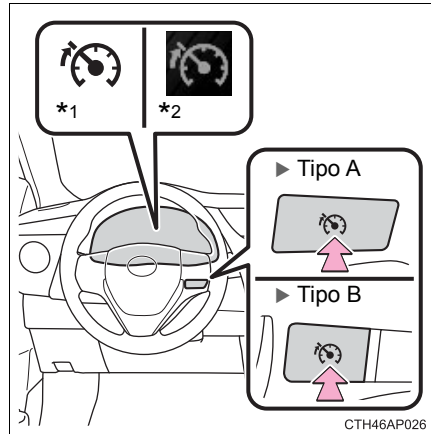

- 2 Acelere o desacelere a la velocidad que desee y baje la palanca para fijar la velocidad máxima deseada.

Si se presiona la palanca hacia abajo mientras la velocidad del vehículo es inferior a 30 km/h (20 mph), la velocidad establecida será 30 km/h (20 mph).

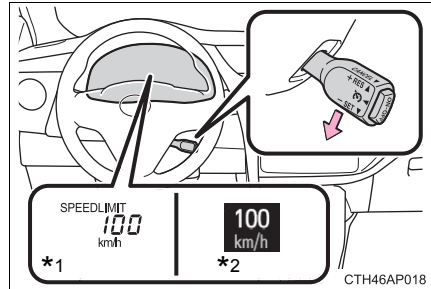

\*1: Vehículos con 3 contadores

\*2: Vehículos con 2 contadores

### Ajuste de la velocidad establecida

- 1 Aumenta la velocidad
- 2 Disminuye la velocidad

Retenga la palanca hasta obtener el ajuste de velocidad deseado.

Para ajustar de forma precisa la velocidad establecida, mueva ligeramente la palanca hacia arriba o hacia abajo y suéltela.

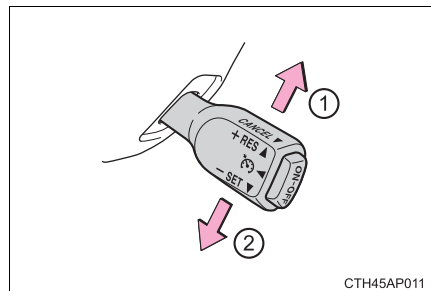

### Cancelación y reanudación del limitador de velocidad

#### ① Cancelar

Tire de la palanca hacia usted para cancelar el limitador de velocidad.

#### ② Reanudar

Para reanudar el uso del limitador de velocidad, suba la palanca.

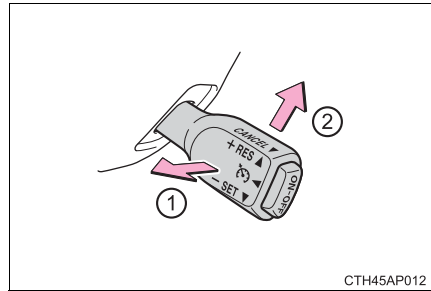

### ■ Superación de la velocidad establecida

En las siguientes situaciones, la velocidad del vehículo excede a la velocidad establecida y los caracteres visualizados parpadearán:

- Al pisar completamente el pedal del acelerador
- Al conducir una pendiente en descenso

### ■ Cancelación del limitador de velocidad automático

El limitador de velocidad se cancela automáticamente en alguna de las siguientes situaciones:

- El control de crucero está activado.
- Sólo motor 8NR-FTS: Cuando el sistema VSC y/o el sistema TRC es desactivado pulsando el interruptor VSC OFF.

### ■ Si el indicador del limitador de velocidad se enciende en amarillo (vehículos con 3 contadores) o se muestra "Inspeccione el sistema de limitación de velocidad." en el visualizador de información múltiple (vehículos con 2 contadores)

Pare el motor y, a continuación, vuelva a arrancar el motor. Tras volver a arrancar el motor, ajuste el limitador de velocidad. Si el limitador de velocidad no puede ajustarse, es posible que exista un funcionamiento incorrecto en el limitador de velocidad. Lleve a revisar el vehículo a un concesionario o taller Toyota autorizado, o a otro profesional con la cualificación y el equipo necesarios.

**ADVERTENCIA****■ Para evitar utilizar por error el limitador de velocidad**

Deje el botón del limitador de velocidad en la posición de apagado cuando no esté en uso.

**■ Situaciones inadecuadas para el limitador de velocidad**

No utilice el limitador de velocidad en ninguna de las siguientes situaciones.

De lo contrario, podría provocar la pérdida del control del vehículo y sufrir un accidente, provocando lesiones graves o mortales.

- En vías resbaladizas, como las cubiertas de lluvia, hielo o nieve
- En pendientes pronunciadas
- Cuando el vehículo arrastre un remolque



## Sensor de asistencia al aparcamiento de Toyota\*

### Vehículos sin sistema de navegación/multimedia:

Cuando se aparca en paralelo o se hacen maniobras dentro de un garaje, la distancia entre su vehículo y los obstáculos cercanos es medida por los sensores y comunicada a través del visualizador de información múltiple y un indicador acústico. Compruebe siempre el área circundante cuando utilice este sistema.

### Vehículos con sistema de navegación/multimedia:

Consulte el “Sistema de navegación y multimedia Manual del propietario”.

#### ■ Tipos de sensores

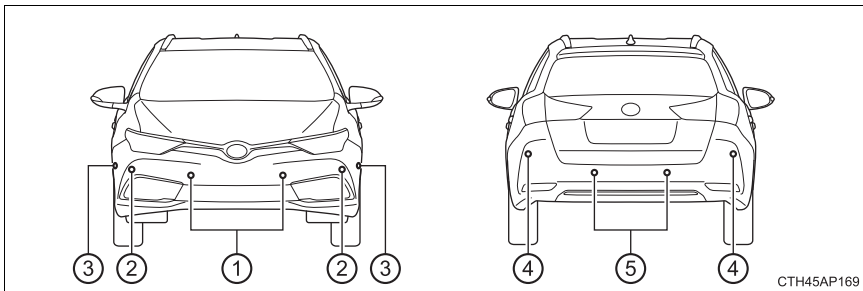

- ① Sensores centrales delanteros
- ② Sensores de esquina delanteros
- ③ Sensores laterales delanteros
- ④ Sensores de esquina traseros
- ⑤ Sensores centrales traseros

\*: Si está instalado

### ■ Activación/desactivación del sistema del sensor de asistencia al aparcamiento de Toyota

Este sistema se puede activar/desactivar en el visualizador de información múltiple.

- 1 Visualice la pantalla de ajustes (→P. 107) y, a continuación, pulse **▲** / **▼** en los interruptores de control del contador para seleccionar



- 2 Pulse **○** en los interruptores de control del contador para activar/desactivar el sistema.

Cuando esté activado, el indicador del sensor de asistencia al aparcamiento de Toyota se enciende.

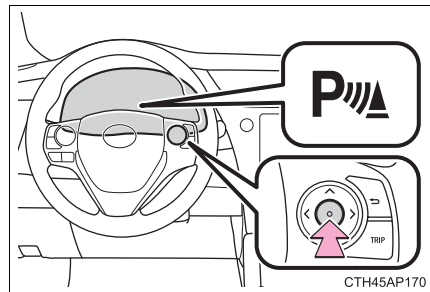

### Visualizador

Cuando los sensores detectan un obstáculo, se muestra un gráfico en el visualizador de información múltiple según la posición y la distancia respecto al obstáculo.

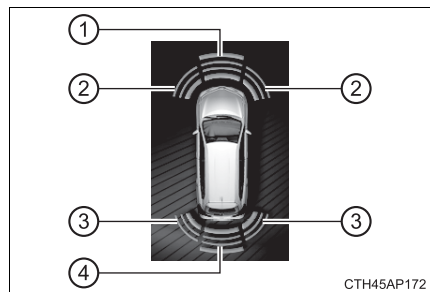

- 1 Funcionamiento del sensor central delantero
- 2 Funcionamiento del sensor de esquina delantero y del sensor lateral delantero
- 3 Funcionamiento del sensor de esquina trasero
- 4 Funcionamiento del sensor central trasero



### El visualizador de distancia e indicador acústico

Cuando un sensor detecta un obstáculo, se visualiza la dirección en la que se encuentra el obstáculo así como la distancia aproximada y se activa el indicador acústico.





#### ■ Sensores de esquina

Distancia aproximada hasta el obstáculo	Información múltiple visualizador	Indicador acústico
50 a 37,5 cm (1,6 a 1,2 pies)		Media
37,5 a 25 cm (1,2 a 0,8 pies)		Rápido
Inferior a 25 cm (0,8 pies)		Continuo

### ■ Sensores laterales delanteros

Distancia aproximada hasta el obstáculo	Información múltiple visualizador	Indicador acústico
Inferior a 25 cm (0,8 pies)		Continuo

### ■ Sensores centrales

Distancia aproximada hasta el obstáculo	Información múltiple visualizador	Indicador acústico
Delantero: 100 a 55 cm (3,3 a 1,8 pies) Trasero: 150 a 55 cm (4,9 a 1,8 pies)		Lento
55 a 42,5 cm (1,8 a 1,4 pies)		Media
42,5 a 30 cm (1,4 a 1,0 pies)		Rápido
Inferior a 30 cm (1,0 pies)		Continuo

**Margen de detección de los sensores**

- ① Aproximadamente 100 cm (3,3 pies)
- ② Aproximadamente 150 cm (4,9 pies)
- ③ Aproximadamente 25 cm (0,8 pies)
- ④ Aproximadamente 50 cm (1,6 pies)
- ⑤ Aproximadamente 50 cm (1,6 pies)

El diagrama muestra el margen de detección de los sensores. Tenga en cuenta que los sensores no pueden detectar obstáculos que se encuentren muy cerca del vehículo.

El alcance de los sensores puede cambiar según la forma del objeto, etc.

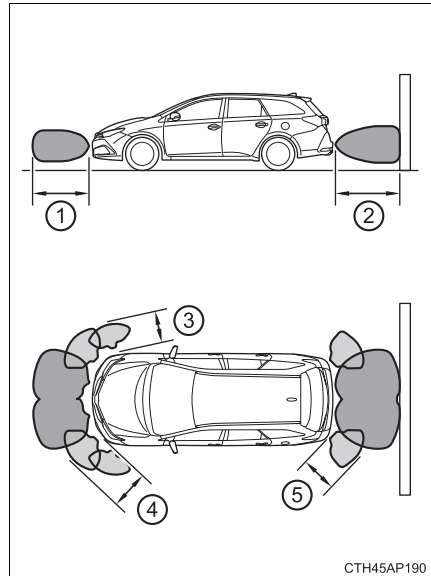

### ■ El sensor de asistencia al aparcamiento de Toyota puede accionarse cuando

Vehículos sin sistema de llave inteligente:

El interruptor del motor está en la posición "ON".

Vehículos con sistema de llave inteligente:

El interruptor del motor está en el modo IGNITION ON.

#### ● Sensores delanteros:

- Vehículos con Multidrive:  
La palanca de cambios está en una posición distinta de P.
- Vehículos con transmisión manual:  
El freno de estacionamiento no se ha activado.
- La velocidad del vehículo es inferior a aproximadamente 10 km/h (6 mph).  
(A cualquier velocidad cuando la palanca de cambios está en R)

#### ● Sensores traseros:

La palanca de cambios está en R.

### ■ Información de detección del sensor

● Ciertas condiciones del vehículo y el entorno pueden afectar a la capacidad del sensor para detectar correctamente los obstáculos. A continuación se proporcionan casos específicos en los que puede producirse esta situación.

- Hay suciedad, nieve o hielo en el sensor.
- Un sensor está congelado.
- Un sensor está cubierto de alguna forma.
- El vehículo se inclina de forma considerable hacia un lado.
- En una carretera con muchos baches, en pendiente, sobre gravilla o sobre hierba.
- El vehículo se encuentra en una zona ruidosa debido a bocinas, motores de motocicletas, frenos neumáticos de vehículos de grandes dimensiones o demás ruidos intensos que producen ondas ultrasónicas.
- Hay otro vehículo en las inmediaciones equipado con sensores de asistencia al aparcamiento.
- Un sensor tiene una capa de líquido pulverizado o lluvia intensa.
- El vehículo está equipado con un pilote de protección o una antena inalámbrica.
- Hay una anilla de remolque instalada.
- Un parachoques o el sensor reciben un impacto fuerte.
- El vehículo se aproxima a un borde curvado o alto.
- Con sol intenso o muy bajas temperaturas.
- Una suspensión que no es original de Toyota (suspensión rebajada, etc.) está instalada.

Además de los ejemplos anteriores, hay casos en los que, debido a sus formas, es posible que el sensor determine que las señales y demás objetos se encuentran más cerca de lo que realmente están.

- La forma del obstáculo puede impedir que el sensor lo detecte. Preste especial atención a los siguientes obstáculos:
  - Cables, vallas, cuerdas, etc.
  - Algodón, nieve y otros materiales que absorban ondas sonoras
  - Objetos con ángulos muy pronunciados
  - Obstáculos bajos
  - Obstáculos altos con secciones superiores que se proyecten hacia afuera en la dirección del vehículo

#### ■ Si aparece “Limpie el s3nar.” en el visualizador de informaci3n m3ltiple

Un sensor puede estar sucio o cubierto de nieve o hielo. En este caso, limpie el sensor y el sistema deber3a volver a su estado normal.

Si se congela un sensor debido a las bajas temperaturas, puede mostrarse un mensaje de aviso o puede no detectarse un obst3culo. Cuando el sensor se descongele, el sistema deber3a volver a su estado normal.

#### ■ Cuando se muestra “Inspeccione el sistema s3nar.” en el visualizador de informaci3n m3ltiple

El sistema podr3a no funcionar debido al funcionamiento incorrecto de un sensor. Lleve a revisar el veh3culo a un concesionario o taller Toyota autorizado, o a otro profesional con la cualificaci3n y el equipo necesarios.



#### ADVERTENCIA

#### ■ Precauciones relacionadas con la utilizaci3n del sensor de asistencia al aparcamiento de Toyota

Respete las siguientes precauciones.

No hacerlo puede resultar en que no se pueda conducir el veh3culo en condiciones de seguridad vial y se podr3a provocar un accidente.

- No utilice el sensor a velocidades superiores a 10 km/h (6 mph).
- No fije ning3n accesorio dentro del alcance del sensor.



#### AVISO

#### ■ Notas sobre el sensor de asistencia al aparcamiento de Toyota

- No aplique r3fagas intensas de agua o vapor en el 3rea del sensor. De lo contrario, es posible que el sensor presente un funcionamiento incorrecto.
- Si su veh3culo se ve involucrado en un accidente, afectar3 a los sensores y podr3a causar un fallo del sistema. P3ngase en contacto con un concesionario o taller Toyota autorizado, o con otro profesional con la cualificaci3n y el equipo necesarios.

## Simple-IPA (Sistema de aparcamiento inteligente simple)\*

Simple-IPA es un sistema que asiste en las operaciones de aparcamiento en paralelo. Al aparcarse entre dos vehículos aparcados o en el espacio situado detrás de un vehículo estacionado, se utilizan los sensores instalados en los lados del parachoques delantero y se detecta un espacio en el que se puede aparcarse el vehículo. Las operaciones de aparcamiento son entonces asistidas mediante el funcionamiento automático del volante.

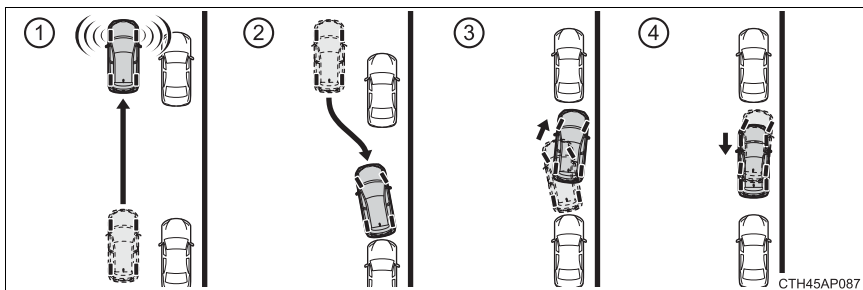

- ① Detección del espacio de aparcamiento permisible
- ② Estacionamiento del vehículo en un espacio de aparcamiento detectado\*
- ③ Giro del volante para estacionar dentro del espacio de aparcamiento objetivo\*
- ④ El estacionamiento en el espacio de aparcamiento objetivo ha finalizado\*

\*: El volante se acciona automáticamente.

\*: Si está instalado



### El interruptor Simple-IPA y el visualizador de información múltiple

- ① Interruptor Simple-IPA
- ② Visualizador
- ③ Indicador

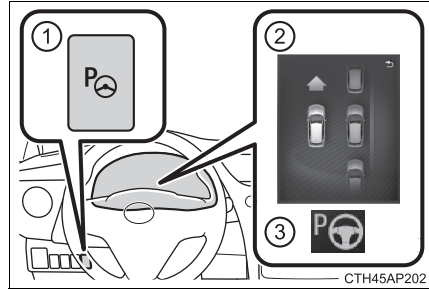

### Funcionamiento Simple-IPA

Accione Simple-IPA según se indica en el visualizador de información múltiple y el indicador acústico.

El sistema detecta espacios de aparcamiento en el lado del pasajero delantero del vehículo y asiste al aparcamiento en un espacio detectado.

Cuando estacione en un espacio en el lado del conductor del vehículo, mueva la palanca del intermitente para indicar el giro hacia el lado del asiento del conductor. Deje la palanca del intermitente en dicha posición hasta que la dirección automática comience.

- 1 Active el interruptor Simple-IPA con una velocidad del vehículo de 30 km/h (18 mph) o menos.

El visualizador de información múltiple cambia a la pantalla de detección del espacio de aparcamiento cuando el sistema está en funcionamiento.

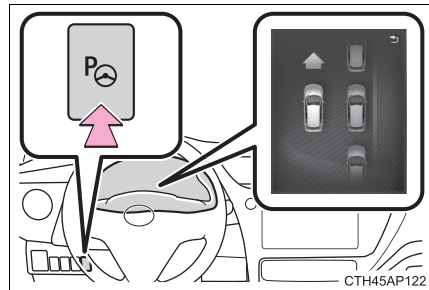

- 2 Conduzca el vehículo mientras mantiene una distancia de aproximadamente 1 m (3 pies) de los vehículos estacionados.

Conduzca el vehículo tan paralelo como sea posible a los vehículos aparcados y al bordillo.

Una velocidad más baja del vehículo permite que el sistema asista en el aparcamiento del vehículo más en paralelo a los vehículos aparcados y al bordillo, y en una posición más adecuada entre los vehículos en la parte delantera y trasera de un espacio de aparcamiento.

La longitud necesaria para detectar un espacio de aparcamiento es la longitud total del vehículo más aproximadamente 1 m (3 pies).

Mantenga una velocidad del vehículo de 30 km/h (18 mph) o inferior.

- 3 Cuando cambia el visualizador de información múltiple, reduzca la velocidad del vehículo.

Mueva el vehículo lentamente hacia adelante hasta que el indicador acústico comience a sonar.

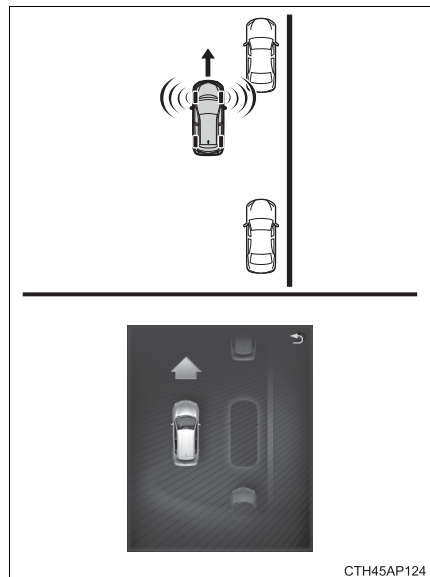
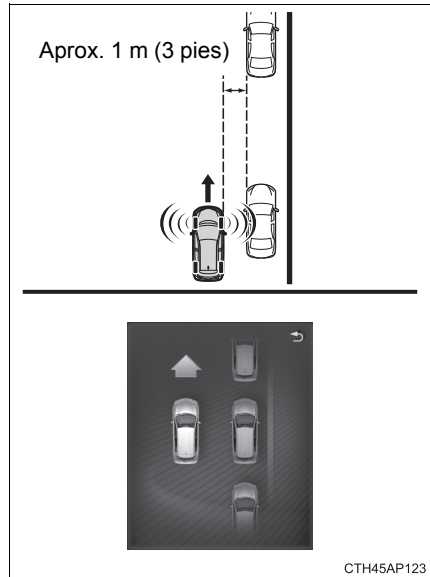

- 4 Pare el vehículo cuando suene el indicador acústico.

El visualizador de información múltiple cambiará.

Compruebe visualmente que el espacio detectado es seguro para el aparcamiento.

Si el vehículo se desplaza 10 m (32 pies) o más tras oír el indicador acústico, comenzará la detección de un nuevo espacio de aparcamiento.

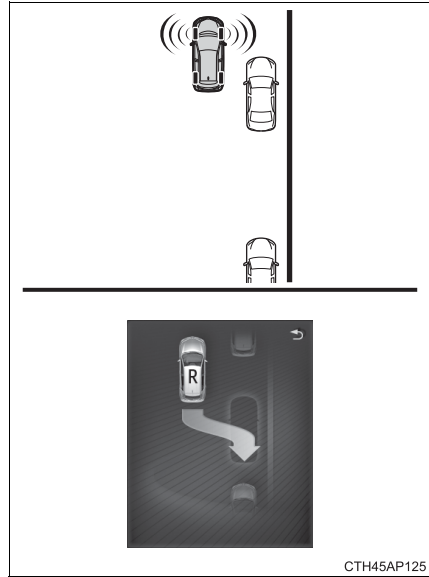

- 5 Coloque la palanca de cambios en la posición R.

El visualizador de información múltiple cambiará, el indicador Simple-IPA se encenderá y el giro automático comenzará. Teniendo cuidado de no pillarse las manos con el volante y comprobando la seguridad del área circundante, dé marcha atrás lentamente con el vehículo, accionando los pedales del acelerador y del freno. Durante la conducción automática, mantenga una velocidad de 6 km/h (3 mph) o inferior.

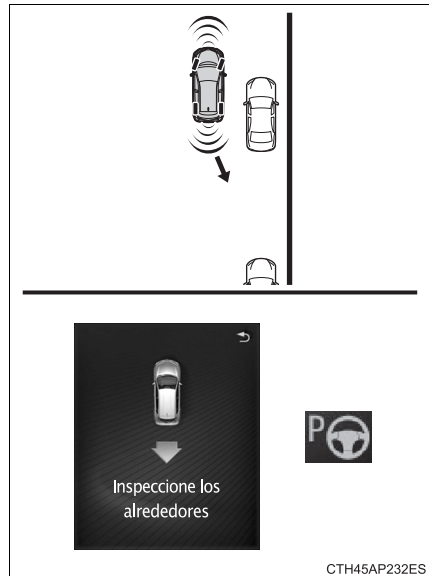

- 6 Cuando cambia el visualizador de información múltiple, reduzca la velocidad del vehículo.

Retroceda con el vehículo lentamente mientras comprueba la seguridad del área por detrás del mismo.

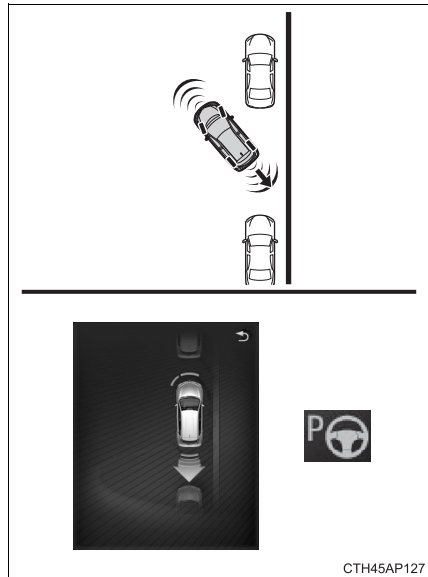

- 7 Cuando el indicador acústico de aviso del sensor trasero de asistencia al aparcamiento de Toyota suene continuamente, detenga por completo el vehículo inmediatamente.

El visualizador de información múltiple cambiará cuando el indicador acústico de aviso comienza a sonar de forma continua.

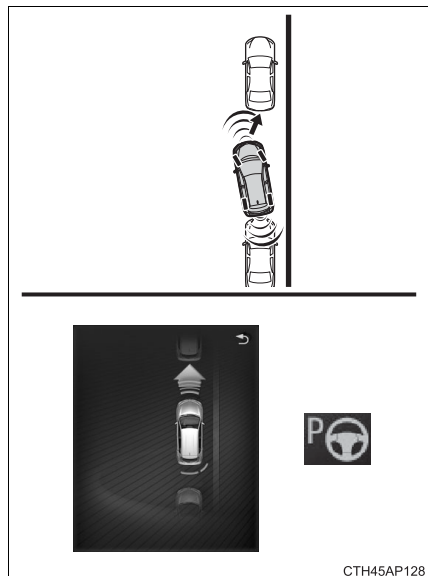

- 8 Coloque la palanca de cambios en D (Multidrive) o 1 (transmisión manual).

Mientras está girando el volante, mantenga el vehículo detenido por completo. Cuando el volante deja de girar, mueva el vehículo hacia delante lentamente mientras comprueba la seguridad del área por delante del vehículo.

- 9** Cuando el indicador acústico de aviso del sensor delantero de asistencia al aparcamiento de Toyota suene continuamente, detenga por completo el vehículo inmediatamente.

El visualizador de información múltiple cambiará cuando el indicador acústico de aviso comienza a sonar de forma continua.

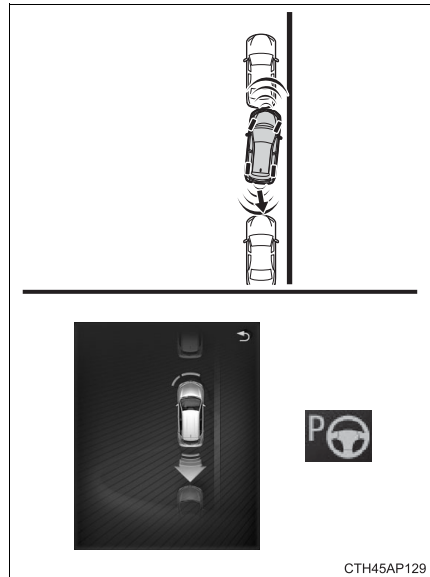

- 10** Coloque la palanca de cambios en la posición R.

Mientras está girando el volante, mantenga el vehículo detenido por completo. Cuando el volante deja de girar, haga retroceder el vehículo lentamente mientras comprueba la seguridad del área por detrás del vehículo.

- 11** Repita los pasos **7** a **10** hasta que la operación de asistencia al aparcamiento haya finalizado.

Cuando la operación de asistencia al aparcamiento ha finalizado, suena el indicador acústico, el indicador Simple-IPA se apaga y el visualizador de información múltiple cambia.

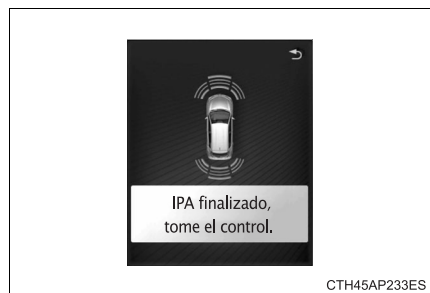

Ajuste la posición del vehículo y/o el ángulo según sea necesario para terminar de estacionar el vehículo.





### Cuando aparezca un mensaje en el visualizador de información múltiple

Mensaje	Causa	Qué hacer
"IPA no detecta espacio para estacionar, velocidad excesiva."	La velocidad del vehículo supera los 30 km/h (18 mph).	Reduzca la velocidad del vehículo a 30 km/h (18 mph) o menos.
"IPA desactivado tome el control."	Se ha desactivado el interruptor Simple-IPA.	Active el interruptor Simple-IPA.
	Se ha activado el interruptor Simple-IPA durante la marcha atrás.	Estacione el vehículo manualmente o detecte otro espacio de aparcamiento.
	La palanca de cambios se ha colocado en la posición R durante la detección de un espacio de aparcamiento.	Estacione el vehículo manualmente o detecte otro espacio de aparcamiento.
	La palanca de cambios se colocó en una posición distinta de R tras iniciar la dirección automática y antes de que el vehículo entre en un espacio de aparcamiento.	Estacione el vehículo manualmente o detecte otro espacio de aparcamiento.
	El volante no pudo ser girado suficientemente debido a razones tales como una baja presión de inflado de los neumáticos, el desgaste de los neumáticos, la influencia de las condiciones de la carretera, estar situado en una pendiente, etc., por lo tanto el vehículo no puede ser estacionado en el lugar deseado.	<ul style="list-style-type: none"> <li>• Compruebe el desgaste y presión de los neumáticos.</li> <li>• Si visualiza este mensaje al aparcar el vehículo en otros espacios, póngase en contacto con un concesionario o taller Toyota autorizado, o con otro profesional con la cualificación y el equipo necesarios, para que revisen el vehículo.</li> </ul>

Mensaje	Causa	Qué hacer
"IPA desactivado tome el control."	La dirección asistida se ha sobrecalentado de forma temporal.	Intente utilizar Simple-IPA tras esperar un momento.
	Posible funcionamiento incorrecto del sistema.	Lleve a revisar el vehículo a un concesionario o taller Toyota autorizado, o a otro profesional con la cualificación y el equipo necesarios.
"IPA desactivado por acción del conductor, tome el control."	El volante fue accionado manualmente durante la conducción automática.	Estacione el vehículo manualmente o detecte otro espacio de aparcamiento.
"IPA desactivado por velocidad excesiva, tome el control."	La velocidad del vehículo supera los 50 km/h (31 mph) durante la detección de un espacio de aparcamiento.	Reduzca la velocidad del vehículo a 30 km/h (18 mph) o menos y encienda el interruptor Simple-IPA.
	La velocidad del vehículo ha superado los 6 km/h (3 mph) durante la conducción automática.	Estacione el vehículo manualmente o detecte otro espacio de aparcamiento.
"IPA desactivado por activación de TRC/ABS/VSC, tome el control."	El TRC, VSC o ABS accionados.	<ul style="list-style-type: none"> <li>• Si la operación se canceló durante la detección de un espacio de aparcamiento, encienda el interruptor Simple-IPA nuevamente.</li> <li>• Si la operación se canceló durante la dirección automática, aparque el vehículo manualmente o detecte otro espacio de aparcamiento.</li> </ul>

Mensaje	Causa	Qué hacer
“IPA desactivado por desconexión de TRC/VSC, tome el control.”	Se ha desactivado el interruptor  .	Active el interruptor  .
“IPA desactivado por límite de tiempo excedido, tome el control.”	Han transcurrido más de 6 minutos desde que se encendió el interruptor Simple-IPA y la palanca de cambios se ha colocado en R antes de que pudiese comenzar la dirección automática.	Estacione el vehículo manualmente o detecte otro espacio de aparcamiento.
	Han transcurrido más de 6 minutos desde que la palanca de cambios se ha colocado en R y comenzó la dirección automática antes de que la operación de asistencia al aparcamiento pudiese completarse.	Estacione el vehículo manualmente o detecte otro espacio de aparcamiento.
	El tiempo total de parada durante la dirección automática excedió los 2 minutos.	Estacione el vehículo manualmente o detecte otro espacio de aparcamiento.
“IPA desactivado tome el control y revise IPA.”	Funcionamiento incorrecto del sistema.	Lleve a revisar el vehículo a un concesionario o taller Toyota autorizado, o a otro profesional con la cualificación y el equipo necesarios.
“IPA no disponible.”	La dirección asistida está sobrecalentándose de forma temporal.	Intente utilizar Simple-IPA tras esperar un momento.
	El motor no está encendido.	Arranque el motor.
	Posible funcionamiento incorrecto del sistema.	Lleve a revisar el vehículo a un concesionario o taller Toyota autorizado, o a otro profesional con la cualificación y el equipo necesarios.



Mensaje	Causa	Qué hacer
"IPA no disponible por velocidad excesiva."	Velocidad excesiva del vehículo (superior a 50 km/h [31 mph])	Reduzca la velocidad del vehículo a 30 km/h (18 mph) o menos y encienda el interruptor Simple-IPA.
"IPA no disponible por desconexión de TRC/VSC."	El interruptor  está desactivado.	Después de activar el interruptor  , active el interruptor Simple-IPA.
"IPA no disponible, detenga vehíc., gire volante de tope izquierdo a tope derecho."	La inicialización del sistema no se ha realizado desde que la batería se ha desconectado/reconectado.	Lleve a cabo la inicialización. →P. 331
"Revise sistema IPA."	Funcionamiento incorrecto del sistema.	Lleve a revisar el vehículo a un concesionario o taller Toyota autorizado, o a otro profesional con la cualificación y el equipo necesarios.

### ■ Condiciones de funcionamiento del Simple-IPA

- El motor arranca.
- El interruptor  está activado.
- La velocidad del vehículo es de 30 km/h (18 mph) o inferior. (Durante la conducción automática, la velocidad del vehículo es de 6 km/h [3 mph] o inferior.)

### ■ Cancelación del funcionamiento del Simple-IPA

El funcionamiento del Simple-IPA será cancelada cuando:

- Se desactiva el interruptor Simple-IPA.
- El ABS, VSC o TRC están en marcha.
- La palanca de cambios se coloca en la posición R durante la detección de un espacio de aparcamiento.
- La palanca de cambios es desplazada a R y el vehículo da marcha atrás 1 m (3 pies) o más tras detectar un espacio de aparcamiento y antes de oírse el indicador acústico.
- El volante se acciona manualmente durante la conducción automática.
- Se tarda más de 6 minutos en iniciar la dirección automática una vez que el interruptor Simple-IPA se activa y la palanca de cambios se coloca en la posición R.
- La palanca de cambios está en una posición distinta de R tras iniciar la dirección automática y antes de que el vehículo entre en un espacio de aparcamiento.
- Se tarda más de 6 minutos en completar el aparcamiento una vez que la palanca de cambios se ha colocado en la posición R y comenzó la dirección automática.
- El tiempo total de parada durante la dirección automática excede los 2 minutos.

### ■ Reanuda el funcionamiento del Simple-IPA

Si se cancela el Simple-IPA debido a una de las siguientes operaciones, el funcionamiento del Simple-IPA puede ser capaz de reanudarse pulsando el interruptor Simple-IPA dependiendo de condiciones tales como la posición de parada del vehículo y el ángulo del volante.

- El volante se acciona manualmente durante la conducción automática.
- La velocidad del vehículo supera los 6 km/h (3 mph) durante la conducción automática.
- La palanca de cambios se coloca en una posición distinta de R tras iniciar la dirección automática y antes de que el vehículo entre en un espacio de aparcamiento.

Si no se reanuda la operación, aparque el vehículo manualmente o detecte otro espacio de aparcamiento.

**■ Al utilizar el Simple-IPA repetidamente**

Cuando se utiliza el Simple-IPA repetidamente, la servodirección se puede sobrecalentar temporalmente. Es posible desactivar o cancelar el funcionamiento del Simple-IPA. En este caso, espere unos minutos antes de utilizar el Simple-IPA nuevamente.

**■ Funcionamiento del sensor de asistencia al aparcamiento de Toyota durante el funcionamiento del Simple-IPA**

El interruptor del sensor de asistencia al aparcamiento de Toyota seguirá funcionando incluso si el interruptor del sensor de asistencia al aparcamiento de Toyota está desactivado mientras el Simple-IPA se encuentra activado. En este caso, cuando la operación del Simple-IPA se completa o cancela, el sensor de asistencia al aparcamiento de Toyota se desactivará.

**■ Funcionamiento del sistema de parada y arranque durante el funcionamiento del Simple-IPA (vehículos con sistema de parada y arranque)**

El sistema de parada y arranque no funciona durante la operación del Simple-IPA. Si se enciende el interruptor Simple-IPA durante la operación del sistema de parada y arranque, el sistema de parada y arranque se cancelará.

**■ Cuando la temperatura del habitáculo es alta**

Puede que los sensores no funcionen correctamente cuando la temperatura del habitáculo sea alta, debido al estacionamiento del vehículo bajo la luz directa del sol. Utilice el Simple-IPA después de que el habitáculo se haya enfriado.

**■ Sensores utilizados por el Simple-IPA**

→P. 313

**■ Inicialización del Simple-IPA**

Dentro de los 15 segundos siguientes a la activación del interruptor Simple-IPA, gire por completo el volante a la izquierda o la derecha y luego al lado contrario.

Cuando aparece la pantalla de detección del espacio de aparcamiento, la inicialización ha finalizado.

Si pulsar el interruptor Simple-IPA nuevamente sigue mostrando "IPA no disponible, detenga vehíc., gire volante de tope izquierdo a tope derecho." en el visualizador de información múltiple, la inicialización ha fallado. Lleve a revisar el vehículo con un concesionario o taller Toyota autorizado, o con otro profesional con la cualificación y el equipo necesarios.

**ADVERTENCIA****■ Precauciones relativas al uso del Simple-IPA**

- Nunca dependa por completo del Simple-IPA al estacionar. El conductor es el responsable de la seguridad. Tenga cuidado, tal como lo tendría al estacionar cualquier vehículo.
- Dé marcha atrás lentamente, utilizando el pedal del freno para controlar la velocidad del vehículo.
- Si existe la probabilidad de golpear vehículos cercanos, obstáculos o personas, pise el pedal del freno para detener el vehículo y desactive el sistema.

**■ Condiciones en las que está prohibido el uso del Simple-IPA**

No use el Simple-IPA en las siguientes condiciones.

De lo contrario, podría ocasionar un funcionamiento incorrecto y provocar un accidente inesperado.

- En curvas o pendientes pronunciadas.
- En carreteras resbaladizas, heladas o con nieve.
- En carreteras con superficies irregulares como grava.
- En condiciones meteorológicas adversas, como lluvia intensa, niebla, nieve o tormentas de arena.
- Cuando los neumáticos están demasiado desgastados o la presión de los neumáticos es baja.
- Cuando el vehículo tiene una alineación incorrecta de las ruedas debido a que los neumáticos han recibido un fuerte impacto como golpear un bordillo.
- Cuando el neumático de repuesto compacto (si está instalado) o las cadenas para nieve están instalados.
- Cuando los neumáticos patinan al intentar estacionar.
- Cuando hay hojas caídas o nieve en un espacio de aparcamiento.
- Cuando elementos tales como un arrastre de un remolque, remolque, soporte de bicicleta, etc. están instalados en la parte trasera del vehículo.
- Cuando un vehículo cuyo extremo delantero/trasero está por encima de la zona de detección como, por ejemplo, un remolque, bus o un vehículo con arrastre de un remolque, soporte de bicicleta, etc., se encuentra aparcado en la parte delantera o trasera del espacio de aparcamiento.
- Si se ha dañado el parachoques delantero.
- Si el sensor está cubierto por la tapa del parachoques delantero, etc.
- Si un vehículo u obstáculo no está en una posición adecuada en la parte delantera o trasera del espacio de aparcamiento.

**ADVERTENCIA****■ Precauciones para la conducción automática**

Mientras el volante se mueve de forma automática en la función de asistencia al aparcamiento, tenga en cuenta el siguiente punto.

- Mantenga la ropa como corbatas, bufandas y mangas largas lejos del volante, ya que podrían atascarse. También mantenga a los niños alejados del volante.
- Si tiene las uñas largas, tenga cuidado de no lastimarse cuando el volante esté en movimiento.

 AVISO

■ **Al utilizar el Simple-IPA**

- Compruebe que el espacio de aparcamiento es adecuado. (Anchura del espacio, si hay algún obstáculo, la condición de la superficie de la calzada, etc.)
- El Simple-IPA no funcionará correctamente si el vehículo en la parte delantera o trasera del espacio de aparcamiento se mueve o si un obstáculo entra en el espacio de aparcamiento una vez que los sensores han detectado el espacio de aparcamiento. Compruebe siempre el área circundante durante el funcionamiento de la asistencia al aparcamiento.
- Los sensores pueden no ser capaces de detectar bordillos. El vehículo podría conducir contra el bordillo dependiendo de la situación, como si un vehículo situado por delante o por detrás del espacio de aparcamiento ha sido conducido en el bordillo.  
Compruebe el área circundante para evitar que los neumáticos y las ruedas sufran daños.

- Al retroceder, dé marcha atrás lentamente con el vehículo para evitar que el extremo delantero del vehículo golpee contra un obstáculo en la parte delantera del mismo.

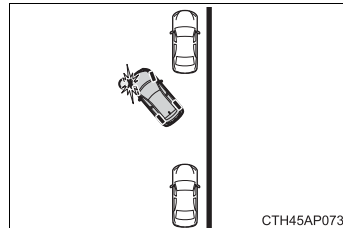

- Al retroceder, dé marcha atrás lentamente con el vehículo para evitar que el extremo delantero del vehículo golpee el vehículo estacionado delante del espacio de aparcamiento.

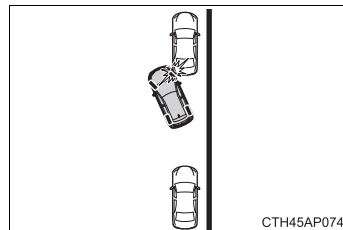

- Es posible que el vehículo no se pueda aparcar en un lugar de aparcamiento objetivo si el vehículo se desplaza hacia delante cuando la palanca de cambios está en R o retrocede cuando la palanca de cambios se encuentra en una posición distinta de R, como por ejemplo al estacionar en una pendiente.

## Sistema de filtro de partículas diésel (sólo motor diésel)

Cuando la materia depositada en el filtro alcanza una cantidad predefinida, ésta se limpia de forma automática.

### ■ Limpieza del convertidor catalítico DPF

La limpieza del convertidor catalítico DPF se lleva a cabo según las necesidades de acuerdo con las condiciones de conducción.

### ■ Características del equipo

Las características del sistema DPF son las siguientes:

- La velocidad al ralentí aumenta durante la limpieza
- El olor del gas de escape cambia
- Al arrancar el motor, podría emitirse vapor de color blanco (vapor de agua) durante la limpieza
- El rendimiento de la aceleración podría disminuir durante la limpieza

### ■ Cambio del aceite de motor

→P. 481



### ADVERTENCIA

#### ■ Tubo de escape

No toque el tubo de escape durante la limpieza, puesto que el tubo de escape y los gases de escape estarán especialmente calientes. Asimismo, asegúrese de que no haya personas ni materiales inflamables cerca del tubo de escape cuando el vehículo esté parado.

De lo contrario, podría provocar un incendio o lesiones por quemaduras.

**AVISO****■ Para evitar que el sistema DPF se averíe**

- No utilice un combustible distinto del especificado
- No utilice un aceite de motor distinto del recomendado
- No realice modificaciones en el tubo de escape



## Sistemas de asistencia a la conducción

Para ayudar a mejorar el rendimiento y la seguridad durante la conducción, los siguientes sistemas se accionan de forma automática como respuesta a distintas situaciones de circulación. No obstante, tenga en cuenta que estos sistemas son complementarios y no se debe confiar excesivamente en ellos al utilizar el vehículo.

### ◆ ABS (Sistema antibloqueo de frenos)

---

Ayuda a evitar que las ruedas se bloqueen cuando se accionan los frenos bruscamente o si los frenos se accionan sobre una superficie deslizante

### ◆ Asistencia a la frenada

---

Genera una mayor fuerza de frenado después de pisar el pedal del freno cuando el sistema detecta una situación de parada de emergencia

### ◆ VSC (Control de estabilidad del vehículo)

---

Ayuda al conductor a controlar los derrapes al virar bruscamente o al girar en superficies resbaladizas

### ◆ TRC (Control de tracción)

---

Ayuda a mantener la potencia de conducción y a evitar que las ruedas motrices derrapen al arrancar el vehículo o al acelerar en vías resbaladizas

### ◆ Control de asistencia al arranque en pendiente

---

Ayuda a prevenir que el vehículo se desplace hacia atrás al arrancarlo en una pendiente

### ◆ EPS (Servodirección eléctrica)

---

Emplea un motor eléctrico para reducir la cantidad de esfuerzo necesario para girar el volante

### ◆ Señal del freno de emergencia

---

Cuando los frenos se activan de repente, los intermitentes de emergencia parpadean automáticamente para avisar al vehículo que se encuentra detrás.

### Cuando los sistemas TRC/VSC están activados

La luz indicadora de deslizamiento parpadeará cuando estén en funcionamiento los sistemas TRC/VSC.

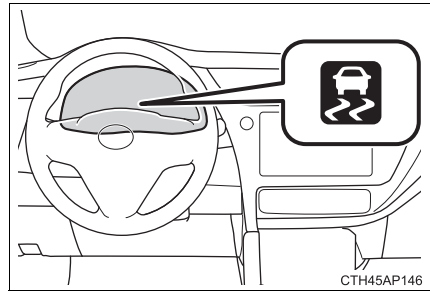

### Desactivación del sistema TRC

Si el vehículo se atasca en el barro, tierra o nieve, el sistema TRC podría reducir la potencia del motor proyectada en las ruedas. Al pulsar  para apagar el sistema se facilitará que el vehículo sea desatascado.

#### ► Vehículos con 3 contadores

Para desactivar el sistema TRC,

pulse y suelte rápidamente .

Se encenderá la luz indicadora "TRC OFF".

Pulse  nuevamente para volver a activar el sistema.

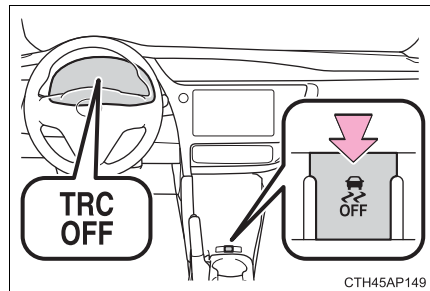

#### ► Vehículos con 2 contadores

Para desactivar el sistema TRC,

pulse y suelte rápidamente .

Aparecerá "TRC DESACTIVADO" en el visualizador de información múltiple.

Pulse  nuevamente para volver a activar el sistema.

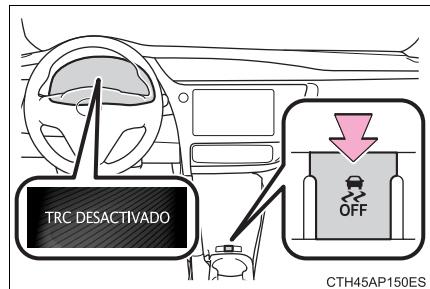

### ■ Desactivación de los sistemas TRC y VSC

#### ▶ Vehículos con 3 contadores

Para desactivar los sistemas TRC y VSC, mantenga pulsado  durante más de 3 segundos con el vehículo parado.

Se encenderán la luz indicadora “TRC OFF” y la luz indicadora de desactivación del VSC.

Pulse  nuevamente para volver a activar los sistemas.

#### ▶ Vehículos con 2 contadores

Para desactivar los sistemas TRC y VSC, mantenga pulsado  durante más de 3 segundos con el vehículo parado.

La luz indicadora VSC OFF se encenderá y se mostrará “TRC DESACTIVADO” en el visualizador de información múltiple.\*

Pulse  nuevamente para volver a activar los sistemas.

\*: En los vehículos con PCS (Sistema de seguridad de precolisión), la asistencia al frenado de precolisión y las funciones del frenado de precolisión también se desactivarán. (→P. 273)

### ■ Cuando se enciende la luz indicadora “TRC OFF” aunque no se haya pulsado el

 (vehículos con 3 contadores)

No se puede operar el control de asistencia al arranque en pendiente ni el TRC. Póngase en contacto con un concesionario o taller Toyota autorizado, o con otro profesional con la cualificación y el equipo necesarios.

### ■ Cuando se muestra el mensaje en el visualizador de información múltiple indi-

cando que se ha deshabilitado el TRC aunque no se haya pulsado  (vehículos con 2 contadores)

No se puede operar el control de asistencia al arranque en pendiente ni el TRC. Póngase en contacto con un concesionario o taller Toyota autorizado, o con otro profesional con la cualificación y el equipo necesarios.

### ■ Ruidos y vibraciones causados por los sistemas ABS, asistencia a la frenada, TRC y VSC

- Es posible que se escuche un sonido procedente del compartimento del motor al arrancar el motor o inmediatamente después de que el vehículo se ponga en movimiento. Este sonido no indica que exista un funcionamiento incorrecto en ninguno de estos sistemas.
- Se puede producir alguna de las siguientes situaciones cuando los sistemas anteriormente mencionados están activados. Ninguna de ellas indica que exista un funcionamiento incorrecto.
  - Pueden sentirse vibraciones en la carrocería y la dirección.
  - Puede escucharse un ruido del motor después de pararse el vehículo.
  - El pedal del freno puede vibrar ligeramente después de activar el sistema ABS.
  - Es posible que el pedal del freno se mueva ligeramente hacia abajo después de activar el ABS.

### ■ Sonido de funcionamiento del EPS

Al accionar el volante, es posible que escuche un sonido del motor (zumbido). Esto no indica un funcionamiento incorrecto.

### ■ Reactivación automática de los sistemas TRC y VSC

Después de apagar los sistemas TRC y VSC, los sistemas se reactivarán automáticamente en las siguientes situaciones:

- Vehículos sin sistema de llave inteligente: Cuando el interruptor del motor es girado a la posición "LOCK"  
Vehículos con sistema de llave inteligente: Cuando se apaga el interruptor del motor
- Si únicamente se apaga el sistema TRC, el TRC se encenderá cuando la velocidad del vehículo aumente  
Si ambos sistemas, TRC y VSC, se encuentran desactivados, la reactivación automática no tendrá lugar cuando la velocidad del vehículo aumente.

### ■ Eficacia reducida del sistema EPS

La eficacia del sistema EPS puede reducirse para evitar que el sistema se sobrecaliente cuando se utilice frecuentemente la dirección durante un largo período de tiempo. Como resultado, es posible que se aprecie cierta resistencia en el volante. En dicho caso, evite utilizar la dirección excesivamente o detenga el vehículo y apague el motor. El sistema EPS debería volver a su estado normal transcurridos 10 minutos.

**■ Condiciones de funcionamiento del control de asistencia al arranque en pendiente**

Cuando se cumplan las cuatro condiciones siguientes, el control de asistencia al arranque en pendiente funcionará:

- Vehículos con Multidrive: La palanca de cambios se encuentra en una posición distinta a P o N (al arrancar hacia delante/hacia atrás en una pendiente ascendente).
- Vehículos con transmisión manual: La palanca de cambios está en una posición distinta de R al arrancar hacia delante en una pendiente ascendente o en R al arrancar hacia atrás en una pendiente ascendente.
- El vehículo está detenido.
- No se pisa el pedal del acelerador.
- El freno de estacionamiento no está accionado.

**■ Cancelación automática del sistema de control de asistencia al arranque en pendiente**

El control de asistencia al arranque en pendiente se cancelará en cualquiera de las situaciones siguientes:

- Vehículos con Multidrive: Se mueve la palanca de cambios a la posición P o N.
- Vehículos con transmisión manual: La palanca de cambios se mueve a la posición R al arrancar hacia delante en una pendiente ascendente o desde la posición R al arrancar hacia atrás en una pendiente ascendente.
- Se pisa el pedal del acelerador.
- El freno de estacionamiento está accionado.
- Transcurren aproximadamente 2 segundos después de soltar el pedal del freno.

**■ Condiciones de funcionamiento de la señal del freno de emergencia**

Cuando se cumplan las tres condiciones siguientes, funcionará la señal del freno de emergencia:

- Los intermitentes de emergencia están apagados.
- La velocidad actual del vehículo es superior a 55 km/h (35 mph).
- Se ha pisado el pedal del freno de manera que el sistema ha juzgado, por la deceleración del vehículo, que se trataba de una frenada repentina.

**■ Cancelación automática del sistema de la señal del freno de emergencia**

La señal del freno de emergencia se apagará en cualquiera de las siguientes situaciones:

- Se encienden los intermitentes de emergencia.
- Se suelta el pedal del freno.
- El sistema juzga por la deceleración del vehículo que no se trata de un frenado repentino.

**ADVERTENCIA****■ El ABS pierde eficacia cuando**

- Los límites del rendimiento del agarre del neumático han sido excedidos (como los neumáticos muy desgastados en una carretera cubierta por la nieve).
- El vehículo patina mientras se conduce a alta velocidad sobre una carretera que se encuentra húmeda o resbaladiza.

**■ La distancia de parada con el ABS en funcionamiento puede ser mayor que en condiciones normales**

El sistema ABS no está diseñado para reducir la distancia de parada del vehículo. Mantenga siempre la distancia de seguridad con respecto al vehículo de delante, especialmente en las siguientes situaciones:

- Al conducir en vías de tierra, con gravilla o con nieve
- Al conducir con cadenas para neumáticos
- Al conducir sobre baches en la carretera
- Al conducir en superficies irregulares o con baches

**■ El sistema TRC puede no funcionar con eficacia si**

El control direccional y la potencia no podrán alcanzarse cuando se conduzca sobre superficies resbaladizas, incluso si está en funcionamiento el sistema TRC.

Conduzca el vehículo cuidadosamente en condiciones en las cuales se pueda perder la estabilidad y la potencia.

**ADVERTENCIA****■ El control de asistencia al arranque en pendiente no funciona con eficacia cuando**

- No confíe en exceso en el sistema de control de asistencia al arranque en pendiente. Es posible que el control de asistencia al arranque en pendiente no funcione con eficacia en pendientes pronunciadas y en carreteras con hielo.
- A diferencia del freno de estacionamiento, el control de asistencia al arranque en pendiente no está concebido para mantener el vehículo detenido por un período prolongado de tiempo. No trate de utilizar el control de asistencia al arranque en pendiente para mantener el vehículo en una pendiente, ya que hacerlo podría ocasionar un accidente.

**■ Cuando el sistema VSC está activado**

La luz indicadora de deslizamiento parpadea. Conduzca siempre con precaución. La conducción imprudente puede provocar un accidente. Tenga especial cuidado cuando la luz indicadora parpadee.

**■ Cuando los sistemas TRC/VSC están desactivados**

Preste especial atención y conduzca a una velocidad adecuada al estado de la carretera. A no ser que sea estrictamente necesario, no desactive los sistemas TRC/VSC, ya que estos sistemas ayudan a mejorar la estabilidad del vehículo y la fuerza motriz.

**■ Sustitución de los neumáticos**

Compruebe que todos los neumáticos tengan el tamaño, marca, banda de rodadura y capacidad total de carga especificados. Asimismo, asegúrese de que los neumáticos están inflados con la presión de inflado de los neumáticos recomendada.

Los sistemas ABS, TRC y VSC no funcionarán correctamente si se instalan neumáticos diferentes en el vehículo.

Póngase en contacto con un concesionario o taller Toyota autorizado, o con otro profesional con la cualificación y el equipo necesarios, para obtener más información cuando cambie los neumáticos o las ruedas.

**■ Manipulación de los neumáticos y la suspensión**

Si utiliza neumáticos defectuosos o modifica la suspensión, los sistemas de asistencia a la conducción se verán perjudicados y podría provocar un funcionamiento incorrecto del sistema.

## Sugerencias sobre la conducción en invierno

**Realice los preparativos y revisiones necesarios antes de conducir el vehículo en invierno. Conduzca siempre el vehículo de manera apropiada según las condiciones atmosféricas existentes.**

### Preparación para el invierno

- Utilice los líquidos apropiados según las temperaturas exteriores existentes.
  - Aceite de motor
  - Refrigerante del motor
  - Líquido del lavador
- Lleve el vehículo a un técnico de servicio para que revise la condición de la batería.
- Equipe el vehículo con cuatro neumáticos para nieve o compre un conjunto de cadenas para neumáticos delanteros.

Asegúrese de que todos los neumáticos sean del mismo tamaño y marca, y que las cadenas se ajusten al tamaño de los neumáticos.

### Antes de conducir el vehículo

Realice los siguientes pasos según las condiciones de conducción:

- No intente abrir una ventanilla por la fuerza ni mueva un limpiaparabrisas que se haya congelado. Vierta agua caliente sobre la zona congelada para derretir el hielo. Retire el agua inmediatamente para evitar que se congele.
- Para garantizar el funcionamiento adecuado del ventilador del sistema de control climático, retire la nieve que se haya acumulado en los orificios de admisión de aire delante del parabrisas.
- Inspeccione y retire el exceso de hielo o nieve que pudiera haberse acumulado en las luces exteriores, techo del vehículo, en el chasis, alrededor de los neumáticos o en los frenos.
- Elimine la nieve o el barro de la suela de sus zapatos antes de introducirse en el vehículo.

### Durante la conducción del vehículo

Acelere el vehículo suavemente, mantenga una distancia segura entre usted y el vehículo de delante, y conduzca a una velocidad reducida adecuada a las condiciones de la carretera.



### Al estacionar el vehículo

- Estacione el vehículo y coloque la palanca de cambios en la posición P (Multidrive) o 1 o R (transmisión manual) sin accionar el freno de estacionamiento. El freno de estacionamiento se podría congelar, por lo que no podría desactivarlo. Si el vehículo está estacionado sin accionar el freno de estacionamiento, asegúrese de bloquear las ruedas. Puede ser peligroso no hacerlo, ya que el vehículo podría moverse de forma inesperada, lo que podría provocar un accidente.
- Si se estaciona el vehículo sin accionar el freno de estacionamiento, compruebe que la palanca de cambios no puede colocarse en una posición distinta a P\*.

\*: La palanca de cambios se bloqueará si se intenta cambiar de P a cualquier otra posición sin pisar el pedal del freno. Si la palanca de cambios se puede cambiar de P, es posible que exista algún problema con el sistema de bloqueo del cambio. Lleve inmediatamente a revisar el vehículo a un concesionario o taller Toyota autorizado, o a otro profesional con la cualificación y el equipo necesarios.

### Selección de cadenas para neumáticos (excepto neumáticos 225/45R17)

Utilice el tamaño de cadena para neumáticos correcto al instalar cadenas para neumáticos.

El tamaño de la cadena está regulado para los diversos tamaños de neumático.

Cadena lateral:

- ① 3 mm (0,12 pul.) de diámetro
- ② 10 mm (0,39 pul.) de ancho
- ③ 30 mm (1,18 pul.) de largo

Cadena cruzada:

- ④ 4 mm (0,16 pul.) de diámetro
- ⑤ 14 mm (0,55 pul.) de ancho
- ⑥ 25 mm (0,98 pul.) de largo

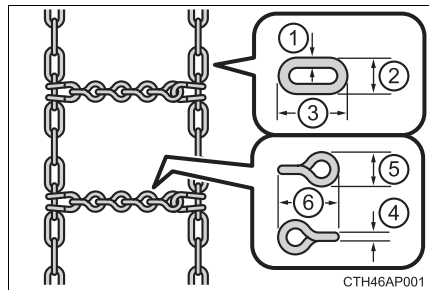

### Normativa de uso de las cadenas para neumáticos

Las normas relativas al uso de cadenas para neumáticos varían según el lugar y tipo de carretera. Compruebe siempre las normas locales antes de colocar las cadenas.

**■ Neumáticos 225/45R17**

Las cadenas para neumáticos no pueden instalarse en neumáticos 225/45R17.

**■ Instalación de las cadenas para neumáticos**

Observe las siguientes precauciones al instalar y desmontar las cadenas:

- Instale y desmonte las cadenas para neumáticos en un lugar seguro.
- Instale las cadenas para neumáticos en los neumáticos delanteros. No instale cadenas para neumáticos en los neumáticos traseros.
- Instale cadenas para neumáticos en los neumáticos delanteros lo más firmemente posible. Apriete de nuevo las cadenas después de conducir 0,5 — 1,0 km (1/4 — 1/2 milla).
- Instale las cadenas para neumáticos siguiendo las instrucciones que se suministran con las mismas.

**ADVERTENCIA****■ Conducción con neumáticos para nieve**

Observe las siguientes precauciones para reducir el riesgo de accidentes.

En caso contrario, puede perder el control del vehículo y sufrir lesiones graves o mortales.

- Utilice neumáticos del tamaño especificado.
- Mantenga el nivel recomendado de presión de aire.
- No conduzca a velocidades que superen el límite de velocidad o el límite especificado para los neumáticos para nieve que utilice.
- Utilice neumáticos para nieve en todas las ruedas, no sólo en algunas.

**■ Conducción con cadenas para neumáticos**

Observe las siguientes precauciones para reducir el riesgo de accidentes.

De lo contrario, es posible que el vehículo no se pueda conducir de forma segura, con el consiguiente riesgo de lesiones graves o mortales.

- No conduzca a velocidades que superen el límite de velocidad especificado para las cadenas para neumáticos que utilice, o 50 km/h (30 mph), cualquiera que sea el valor inferior.
- Evite conducir sobre superficies con baches.
- Evite la aceleración repentina, maniobras abruptas, frenados repentinos y operaciones de cambio que puedan ocasionar un frenado de motor repentino.
- Reduzca la velocidad lo suficiente antes de entrar en una curva para mantener el control del vehículo.

 AVISO

■ **Reparación o sustitución de los neumáticos para nieve (vehículos con sistema de aviso de la presión de los neumáticos)**

Realice las reparaciones o el recambio de los neumáticos para nieve únicamente en concesionarios Toyota o en talleres de montaje de neumáticos originales.

Esto es porque el desmontaje y montaje de los neumáticos para nieve afecta al funcionamiento de las válvulas y los transmisores de aviso de la presión de los neumáticos.

■ **Montaje de las cadenas para neumáticos (vehículos con sistema de aviso de la presión de los neumáticos)**

Puede que las válvulas y los transmisores de aviso de la presión de los neumáticos no funcionen correctamente si las cadenas para neumáticos están instaladas.



## Sistema de audio

# 5

- 5-1. Operaciones básicas**
  - Tipos de sistemas de audio.....350
  - Interruptores de audio del volante.....351
  - Puerto AUX/puerto USB.....352
- 5-2. Utilización del sistema de audio**
  - Uso óptimo del sistema de audio .....353
- 5-3. Utilización de la radio**
  - Funcionamiento de la radio .....355
- 5-4. Reproducción de CD de audio y discos MP3/WMA**
  - Funcionamiento del reproductor de CD.....358
- 5-5. Uso de un dispositivo externo**
  - Escuchar un iPod .....366
  - Escuchar un dispositivo de memoria USB.....374
  - Utilización del puerto AUX.....381
- 5-6. Uso de dispositivos Bluetooth®**
  - Audio/teléfono Bluetooth® ..... 382
  - Utilización de los interruptores del volante ..... 387
  - Registro de un dispositivo Bluetooth® ..... 388
- 5-7. Menú “SET UP”**
  - Utilización del menú “SET UP” (menú “Bluetooth”)..... 389
  - Utilización del menú “SET UP” (menú “Phone”)..... 394
- 5-8. Audio Bluetooth®**
  - Operación de un reproductor portátil habilitado con Bluetooth® ..... 399
- 5-9. Teléfono Bluetooth®**
  - Realización de una llamada de teléfono ..... 402
  - Recepción de una llamada de teléfono ..... 404
  - Cómo hablar por teléfono..... 405
- 5-10. Bluetooth®**
  - Bluetooth® ..... 407

## Tipos de sistemas de audio\*

### ► Vehículos con sistema de audio

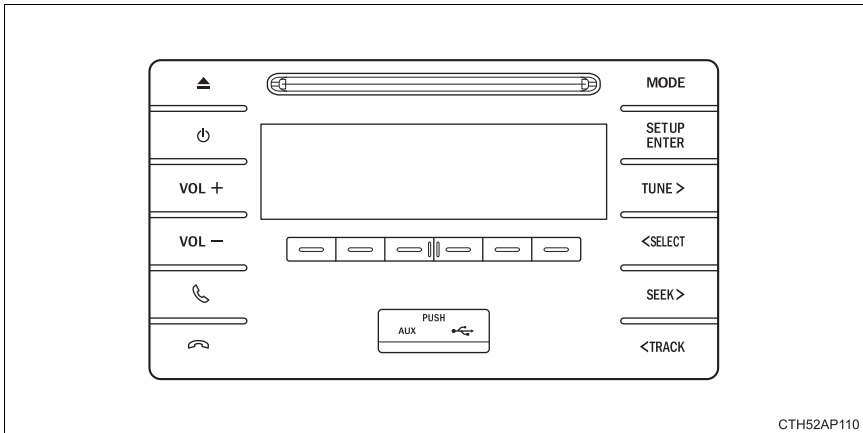

### ► Vehículos con sistema de navegación/multimedia

Los propietarios de los modelos equipados con un sistema de navegación/multimedia deben consultar el “Sistema de navegación y multimedia Manual del propietario”.

### ■ Uso de teléfonos móviles

Es posible que se oigan interferencias en los altavoces del sistema de audio si utiliza un teléfono móvil dentro del vehículo o cerca del mismo cuando el sistema de audio está activado.

### ■ Acerca de Bluetooth®

El logotipo y el símbolo de Bluetooth son propiedad de Bluetooth SIG. y se ha obtenido permiso para usar la marca del titular de la licencia Panasonic Corporation. Otras marcas comerciales así como los nombres comerciales pertenecen a varios dueños distintos.

### ⚠ AVISO

#### ■ Para evitar que la batería se descargue

No deje encendido el sistema de audio más tiempo del necesario mientras el motor esté detenido.

#### ■ Para evitar dañar el sistema de audio

Procure no derramar bebidas u otros líquidos sobre el sistema de audio.

\*: Si está instalado

## Interruptores de audio del volante

Algunas de las funciones del sistema de audio pueden controlarse mediante los interruptores del volante.

El funcionamiento podría diferir dependiendo del tipo de sistema de audio o del sistema de navegación. Para más detalles, consulte el manual suministrado con el sistema de audio o el sistema de navegación.

### Funcionamiento del sistema de audio utilizando los interruptores del volante

- ① Interruptor de volumen:
- Pulse: Sube/baja el volumen
  - Mantenga pulsado: Sigue subiendo/bajando el volumen continuamente

- ② Modo de radio:
- Pulse: Selecciona una emisora de radio
  - Mantenga pulsado: Realiza una búsqueda ascendente/descendente

CD, disco MP3/WMA, Bluetooth®, iPod o modo USB:

- Pulse: Selecciona una pista/archivo/canción
- Mantenga pulsado: Selecciona una carpeta o un álbum (disco MP3/WMA, Bluetooth®, iPod o USB)

- ③ Interruptor "MODE":
- Pulse: Enciende el dispositivo, selecciona una fuente de audio
  - Mantenga pulsado: Silencia o pausa la operación actual. Para cancelar el silencio o la pausa, mantenga pulsado otra vez.

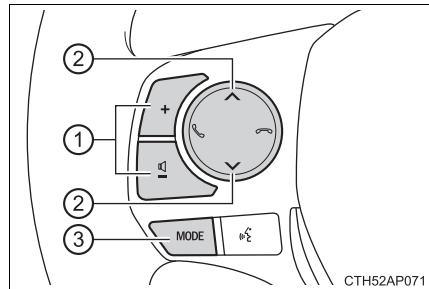

CTH52AP071



### ADVERTENCIA

#### ■ Para reducir el riesgo de accidente

Extreme las precauciones cuando utilice los interruptores de audio del volante.

## Puerto AUX/puerto USB

Conecte un iPod, un dispositivo de memoria USB o reproductor de audio portátil al puerto AUX/puerto USB, tal y como se indica a continuación. Pulse el botón “MODE” para seleccionar “iPod”, “USB” o “AUX”.

### Conexión utilizando el puerto AUX/puerto USB

#### ■ iPod

Presione la tapa para abrirla y conecte un iPod mediante un cable para iPod.

Encienda el iPod si no está encendido.

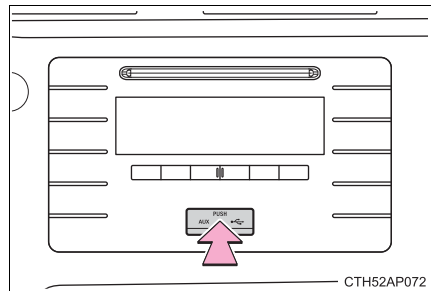

#### ■ Memoria USB

Presione la tapa para abrirla y conecte un dispositivo de memoria USB.

Encienda la alimentación del dispositivo de memoria USB si no está encendida.

#### ■ Reproductor de audio portátil

Presione la tapa para abrirla y conecte un reproductor de audio portátil.

Encienda la alimentación del reproductor de audio portátil si no está encendida.

### ⚠ ADVERTENCIA

#### ■ Mientras conduce

No conecte un dispositivo ni accione los controles del dispositivo.



## Uso óptimo del sistema de audio

La calidad de sonido (agudos/bajos) y el balance de volumen se pueden ajustar.

- ① Muestra el modo actual
- ② Cambia los ajustes siguientes
  - Calidad de sonido y balance de volumen (→P. 353)

Los ajustes de calidad del sonido y balance del volumen se pueden modificar para obtener un sonido óptimo.

  - Encendido/apagado del nivelador automático de sonido (→P. 354)
- ③ Selecciona un modo

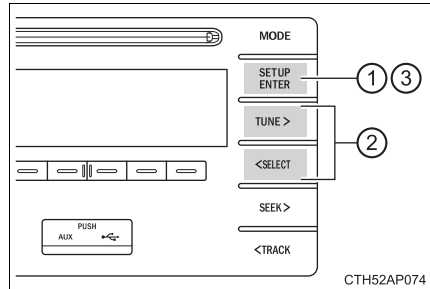

### Uso de la función de control de audio

#### ■ Cambio de los modos de calidad de sonido

- 1 Pulse el botón "SETUP/ENTER".
- 2 Pulse el botón "<SELECT" o "TUNE>" para seleccionar "Sound settings".
- 3 Pulse el botón "SETUP/ENTER".
- 4 Pulse el botón "<SELECT" o "TUNE>" para seleccionar el modo deseado.  
"Bass", "Treble", "Fader", "Balance" o "ASL"
- 5 Pulse el botón "SETUP/ENTER".

### ■ Ajuste de la calidad del sonido

Pulse el botón “<SELECT” o “TUNE>” para ajustar el nivel.

Modo de calidad del sonido	Modo visualizado	Nivel	Pulse el botón “<SELECT”	Pulse el botón “TUNE>”
Bajo*	“Bass”	-5 a 5	Bajo	Alto
Agudo*	“Treble”	-5 a 5		
Balance del volumen delantero/trasero	“Fader”	F7 a R7	Cambia a la parte trasera	Cambia a la parte delantera
Balance de volumen izquierdo/derecho	“Balance”	L7 a R7	Cambia a la izquierda	Cambia a la derecha

\*: El nivel de calidad del sonido se ajusta individualmente en cada modo de audio.

### ■ Ajuste del nivelador automático de sonido (ASL)

Cuando seleccione ASL, al pulsar el botón “TUNE>” cambia la cantidad de ASL en el orden de “Low”, “Mid” y “High”.

Pulse el botón “<SELECT” para apagar el ASL.

ASL ajusta automáticamente el volumen y la calidad del tono en función de la velocidad del vehículo.

## Funcionamiento de la radio

Seleccione “AM” o “FM” para empezar a escuchar la radio.

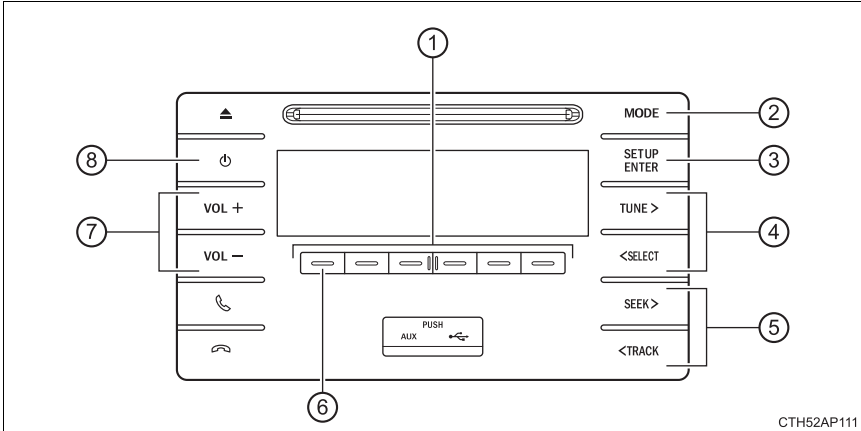

- |   |                                 |
|---|---------------------------------|
| ① Selectores de emisoras  | ⑤ Buscar una frecuencia         |
| ② Botón de selección de modo  | ⑥ Mostrar una lista de emisoras |
| ③ Seleccionar un elemento o configuración del modo AF/código de región/TA | ⑦ Volumen                       |
| ④ Ajustar frecuencia  | ⑧ Alimentación                  |

### Configuración de emisoras preajustadas

- 1 Busque la emisora deseada pulsando el botón “<SELECT” o “TUNE>”.
- 2 Pulse y mantenga pulsado el botón selector de la emisora deseada hasta que oiga un pitido.

## Uso de la lista de emisoras

### ■ Actualización de la lista de emisoras

- 1 Pulse  "List".

Aparecerá la lista de emisoras.

- 2 Pulse  "Update" para actualizar la lista.

Aparecerá "Updating" durante el proceso de búsqueda y, a continuación, el visualizador mostrará la lista de emisoras disponibles.

Para cancelar el proceso de actualización, pulse  "Back".

### ■ Selección de una emisora de la lista de emisoras

- 1 Pulse  "List".

Aparecerá la lista de emisoras.

- 2 Pulse el botón "<SELECT" o "TUNE>" para seleccionar una emisora.

- 3 Pulse el botón "SETUP/ENTER" para sintonizar la emisora.

Para volver a la pantalla anterior, pulse  "Back".

## RDS (Sistema de radiodifusión de datos)

Esta función permite que su radio reciba datos RDS.

### ■ Cómo escuchar emisoras de la misma red

- 1 Pulse el botón "SETUP/ENTER".

- 2 Pulse el botón "<SELECT" o "TUNE>" para seleccionar "Radio" y pulse el botón "SETUP/ENTER".

- 3 Pulse el botón "<SELECT" o "TUNE>" para seleccionar el modo deseado: "FM AF" o "Region code".

- 4 Pulse el botón "SETUP/ENTER" para seleccionar "On" u "Off".

Modo FM AF ON:

Entre las emisoras de una misma red, se seleccionará la emisora con una recepción más potente.

Modo ON del código de región:

Entre las emisoras de una misma red, se seleccionará la emisora con una recepción más potente y que emita el mismo programa.

### ■ Información de tráfico

- 1 Pulse el botón "SETUP/ENTER".
- 2 Pulse el botón "<SELECT" o "TUNE>" para seleccionar "Radio" y pulse el botón "SETUP/ENTER".
- 3 Pulse el botón "<SELECT" o "TUNE>" para seleccionar el modo "FM TA".
- 4 Pulse el botón "SETUP/ENTER" para seleccionar "On" u "Off".

Modo TA: El sistema cambia automáticamente a la información de tráfico al recibir una señal de una emisora que transmite información de tráfico.

El sistema vuelve a la emisora anterior cuando finaliza la información de tráfico.

---

### ■ Sistema EON (Otras redes mejoradas) (para la función de información de tráfico)

Si la emisora RDS (con datos EON) que está escuchando no retransmite un programa de información de tráfico y el sistema de audio está en modo TA (Información de tráfico), la radio cambiará automáticamente a una emisora que retransmita un programa de información de tráfico de la lista de AF EON cuando empiece dicha información.

### ■ Cuando la batería está desconectada

Las emisoras preajustadas se borran.

### ■ Sensibilidad de recepción

- Conseguir que la recepción de la radio se mantenga en perfectas condiciones en todo momento es difícil debido a los continuos cambios de posición de la antena, las diferencias en la potencia de la señal y los objetos que se encuentran en los alrededores, como trenes, transmisores, etc.
- La antena de radio está montada sobre el techo de la parte trasera.

## Funcionamiento del reproductor de CD

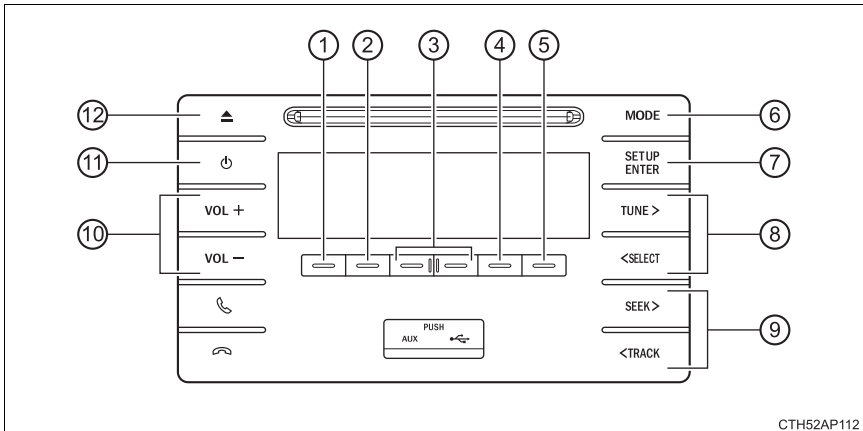

- |  |  |
|--|--|
| ① Mostrar mensaje de texto                           | ⑦ Abrir la pista/archivo seleccionados                     |
| ② Mostrar lista de carpetas/lista de pistas          | ⑧ Seleccionar una pista/archivo                            |
| ③ Seleccionar una carpeta (solamente discos MP3/WMA) | ⑨ Seleccionar una pista/archivo, avance rápido o retroceso |
| ④ Repetir reproducción                               | ⑩ Volumen  |
| ⑤ Reproducción aleatoria                             | ⑪ Alimentación   |
| ⑥ Botón de selección de modo                         | ⑫ Expulse un disco   |

### Carga de un CD, MP3 o disco WMA

Introduzca un disco.

### Expulsión de un CD, MP3 o disco WMA

Pulse  y extraiga el disco.

## Utilización del reproductor de CD

### ■ Selección de una pista

Pulse el botón “TUNE>” o “SEEK>” para mover hacia arriba o el botón “<SELECT” o “<TRACK” para mover hacia abajo hasta que aparezca el número de pista deseado.

### ■ Selección de una pista de la lista de pistas

1 Pulse  “List”.

Aparecerá la lista de pistas.

2 Pulse el botón “<SELECT” o “TUNE>” para seleccionar una pista.

3 Pulse el botón “SETUP/ENTER” para abrir la pista seleccionada.

Para volver a la pantalla anterior, pulse  “Back”.

### ■ Avance rápido y rebobinado de una pista

Para avanzar rápido o retroceder, mantenga pulsado el botón “SEEK>” o “<TRACK”.

### ■ Repetir reproducción

Pulse  “RPT”.

La pista actual se reproducirá de forma repetida hasta que vuelva a pulsar

 “RPT”.

### ■ Reproducción aleatoria



Pulse  “RDM”.

Las pistas se reproducirán en orden aleatorio hasta que vuelva a pulsar  “RDM”.

### ■ Cambio de visualizador



Pulse  “Text”.

El visualizador muestra el nombre de la pista, el nombre del artista y el título del CD.

Para volver a la pantalla anterior, pulse  “Text” o  “Back”.

## Reproducción de un MP3 o disco WMA

### ■ Selección de una carpeta

Para seleccionar la carpeta deseada, pulse  “<” o  “>”.

### ■ Selección de una carpeta y de un archivo de la lista de carpetas

1 Pulse  “List”.

Se muestra la lista de carpetas.

2 Pulse el botón “<SELECT” o “TUNE>” para seleccionar una carpeta o archivo.

3 Pulse el botón “SETUP/ENTER” para abrir el archivo/carpeta seleccionados.

Para volver a la pantalla anterior, pulse  “Back”.

### ■ Volver a la primera carpeta

Mantenga pulsado  “<” hasta que oiga un pitido.

### ■ Selección de un archivo

Pulse el botón “<SELECT”, “TUNE>”, “<TRACK” o “SEEK>” para seleccionar el archivo deseado.

### ■ Avance rápido y rebobinado de un archivo

Para avanzar rápido o retroceder, mantenga pulsado el botón “SEEK>” o “<TRACK”.

### ■ Repetir reproducción

Pulsar  “RPT” cambia el modo de repetición de reproducción en el siguiente orden:

Repetir archivo → Repetir carpeta\* → Desactivado.



\*: No disponible cuando está seleccionada la opción RDM (reproducción aleatoria)

### ■ Reproducción aleatoria

Pulsar  “RDM” cambia el modo de reproducción aleatoria en el siguiente orden:

Carpeta aleatoria → Disco aleatorio → Desactivado.







### ■ Cambio de visualizador

Pulse  "Text".

El visualizador muestra el título de la pista, el nombre del artista y el título del álbum (MP3 solamente).

Para volver a la pantalla anterior, pulse  "Text" o  "Back".

### ■ Visualizador

En función del contenido registrado, es posible que los caracteres no se muestren o no lo hagan correctamente.

### ■ Mensajes de error

Si se muestra un mensaje de error, consulte la tabla que aparece a continuación y tome las medidas oportunas. Si el problema persiste, lleve el vehículo a un concesionario o taller Toyota autorizado, o a otro profesional con la cualificación y el equipo necesarios.

Mensaje	Causa	Procedimientos de corrección
"CD check"	<ul style="list-style-type: none"> <li>• El disco está sucio o deteriorado.</li> <li>• El disco se ha introducido al revés.</li> </ul>	<ul style="list-style-type: none"> <li>• Limpie el disco.</li> <li>• Introduzca el disco correctamente.</li> </ul>
"Error 3"	Hay algún funcionamiento incorrecto en el sistema.	Expulse el disco.
"Error 4"	Ha ocurrido un error de sobrecorriente.	Coloque el interruptor del motor en la posición "LOCK".
"No support"	No se encuentran archivos MP3/WMA en el CD.	Expulse el disco.

### ■ Discos que pueden utilizarse

Se pueden usar los discos con las marcas mostradas a continuación.

Podría no ser posible realizar la reproducción según el formato de la grabación o las características del disco, o debido a arañazos, suciedad o deterioro.



Es posible que los CD con funciones de protección contra copia no se reproduzcan correctamente.

### ■ Función de protección del reproductor de CD

Para proteger los componentes internos, la reproducción se detiene de forma automática cuando se detecta un problema.

### ■ Si un disco se deja dentro del reproductor o en la posición en la que queda cuando se expulsa durante períodos prolongados

Es posible que el disco se dañe y no se reproduzca correctamente.

### ■ Limpiadores de lentes

No utilice limpiadores de lentes. Podría dañar el reproductor de CD.

### ■ Archivos MP3 y WMA

MP3 (MPEG Audio LAYER3) es un formato de compresión de audio estándar.

Los archivos pueden ser comprimidos a aproximadamente 1/10 de su tamaño original utilizando la compresión MP3.

WMA (Windows Media Audio) es un formato de compresión de audio de Microsoft.

Este formato comprime los datos de audio a un tamaño inferior que el del formato MP3.

La compatibilidad de los archivos MP3 y WMA con soportes/formatos está limitada.

#### ● Compatibilidad de archivos MP3

- Estándares compatibles  
MP3 (MPEG1 LAYER3, MPEG2 LSF LAYER3)
- Frecuencias de muestreo compatibles  
MPEG1 LAYER3: 32, 44,1, 48 (kHz)  
MPEG2 LSF LAYER3: 16, 22,05, 24 (kHz)
- Tasas de bits compatibles (compatibles con VBR)  
MPEG1 LAYER3: 32, 40, 48, 56, 64, 80, 96, 112, 128, 160, 192, 224, 256, 320 (kbps)  
MPEG2 LSF LAYER3: 8, 16, 24, 32, 40, 48, 56, 64, 80, 96, 112, 128, 144, 160 (kbps)
- Modos de canal compatibles: estéreo, estéreo conjunto, canal dual y monoaural

- **Compatibilidad de archivos WMA**

- Estándares compatibles  
WMA Ver. 7, 8, 9
- Frecuencias de muestreo compatibles  
32, 44,1, 48 (kHz)
- Velocidades de transmisión de bits compatibles (únicamente compatible con la reproducción en 2 canales)  
Ver. 7, 8: CBR 48, 64, 80, 96, 128, 160, 192 (kbps)  
Ver. 9: CBR 48, 64, 80, 96, 128, 160, 192, 256, 320 (kbps)

- **Soportes compatibles**

Los soportes que pueden utilizarse para la reproducción de MP3 y WMA son CD-R y CD-RW.

En ocasiones podría no ser posible realizar la reproducción si no se ha finalizado la sesión del CD-R o CD-RW. También es posible que no se pueda reproducir o que el audio salte si el disco está rayado o marcado con huellas.

- **Formatos de disco compatibles**

Se pueden utilizar los siguientes formatos de disco.

- Formatos de disco: CD-ROM Modo 1 y Modo 2  
CD-ROM XA Modo 2, Forma 1 y Forma 2
- Formatos de archivo: ISO9660 Level 1, Level 2, (Romeo, Joliet)  
Es posible que los archivos MP3 y WMA grabados en un formato distinto de los indicados anteriormente no se reproduzcan correctamente y que los nombres de los archivos y de las carpetas no se visualicen bien.

Los elementos relacionados con estándares y limitaciones son los siguientes.

- Jerarquía máxima de directorios: 8 niveles
- Longitud máxima de nombres de archivos/carpetas: 32 caracteres
- Cantidad máxima de carpetas: 192 (incluyendo la raíz)
- Número máximo de archivos por disco: 255

- **Nombres de archivo**

Los únicos archivos que pueden reconocerse y reproducirse como MP3/WMA son aquellos que tengan la extensión .mp3 o .wma.

- **Discos de multisesión**

Dado que el sistema de audio es compatible con discos de multisesión, es posible reproducir discos que contengan archivos MP3 y WMA. No obstante, solo se podrá reproducir la primera sesión.

- **Etiquetas ID3 y WMA**

Las etiquetas ID3 se pueden agregar a los archivos MP3, lo que hará posible grabar el título de la pista, el nombre del artista, etc.

El sistema es compatible con ID3 Ver. 1.0, 1.1 y Ver. 2.2, 2.3 etiquetas ID3. (El número de caracteres se basa en ID3 Ver. 1.0 y 1.1.)

Se pueden añadir etiquetas WMA a archivos WMA, con lo que es posible grabar el título de la pista y el nombre de artista de la misma manera que con etiquetas ID3.

- Reproducción de MP3 y WMA

Al introducir un disco con archivos MP3 o WMA, primero se comprueban todos los archivos del disco. Al terminar esta comprobación, se reproduce el primer archivo MP3 o WMA. Para que la comprobación se realice más rápidamente, le recomendamos que no introduzca archivos que no sean MP3 o WMA ni cree carpetas innecesarias.

Si los discos contienen datos y música en formato MP3 o WMA, sólo se reproducirán los archivos musicales en dichos formatos.

- Extensiones

Si se utilizan las extensiones de archivo .mp3 y .wma para archivos que no sean MP3 ni WMA, el sistema los reconocerá erróneamente y los reproducirá como archivos MP3 y WMA. Como consecuencia, se escucharán bastantes interferencias y los altavoces podrían resultar dañados.

- Reproducción

- Para reproducir archivos MP3 con calidad de sonido uniforme, recomendamos una velocidad de transmisión de bits fija de 128 kbps como mínimo y una frecuencia de muestreo de 44,1 kHz.
- En algunos casos, es posible que los CD-R o CD-RW no se puedan reproducir según las características del disco.
- En el mercado existe una amplia gama de software gratuito y demás software de codificación para archivos MP3 y WMA. En función del estado de la codificación y del formato del archivo, es posible que se obtenga una calidad de sonido deficiente o incluso ruido al inicio de la reproducción. En determinados casos, la reproducción podría ser imposible.
- Cuando en un disco se graban archivos que no son MP3 ni WMA, el sistema podría tardar más en reconocer el disco y, en algunos casos, es posible que no se pueda reproducir.
- Microsoft, Windows y Windows Media son marcas registradas de Microsoft Corporation en EE. UU. y en otros países.

**ADVERTENCIA****■ Certificación del reproductor de CD**

**CAUTION:  
THIS PRODUCT IS A CLASS I LASER  
PRODUCT. USE OF CONTROLS OR  
ADJUSTMENTS OR PERFORMANCE OF  
PROCEDURES OTHER THAN THOSE  
SPECIFIED HEREIN MAY RESULT IN  
HAZARDOUS RADIATION EXPOSURE.  
DO NOT OPEN COVERS AND DO NOT  
REPAIR BY YOURSELF. REFER SERVICING  
TO QUALIFIED PERSONNEL.**

 AVISO

■ **Discos y adaptadores que no pueden utilizarse**

No utilice los siguientes tipos de discos.

Además, no utilice adaptadores de discos de 8 cm (3 pul.), Dual Discs o discos imprimibles.

Hacerlo podría causar daños al reproductor y/o a la función introducir/expulsar disco.

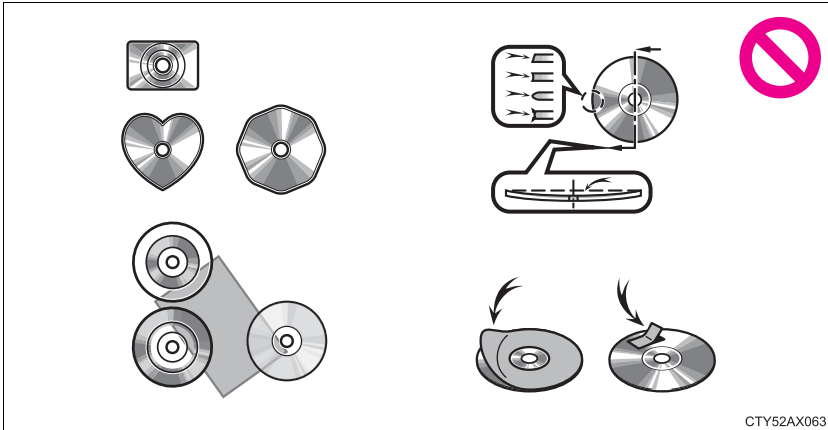

- Los discos cuyo diámetro no sea 12 cm (4,7 pul.).
- Discos de baja calidad o deformados.
- Discos con una zona de grabación transparente o translúcida.
- Discos con cinta, pegatinas o carátulas para CD-R adheridas, o los que tengan la carátula despegada.

■ **Precauciones relacionadas con el reproductor**

Si no respeta las siguientes precauciones, podría provocar daños en los discos o en el propio reproductor.

- Introduzca únicamente discos en la ranura para discos.
- No aplique aceite al reproductor.
- Guarde los discos fuera de la luz directa del sol.
- No intente nunca desmontar una pieza del reproductor.

## Escuchar un iPod

La conexión de un iPod permite al usuario disfrutar de la música a través de los altavoces del vehículo. Pulse el botón "MODE" hasta que visualice "iPod".

### Conexión de un iPod

→P. 352

### Panel de control

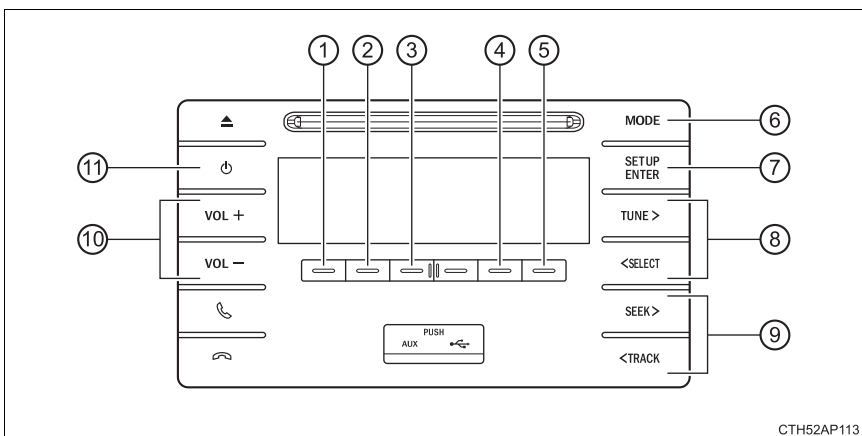

CTH52AP113

- |                              |  |
|------------------------------|--|
| ① Mostrar mensaje de texto   | ⑦ Menú de configuración                              |
| ② Mostrar listas             | ⑧ Selección de canciones                             |
| ③ Modo de menú iPod          | ⑨ Seleccionar una canción, avance rápido o retroceso |
| ④ Repetir reproducción       | ⑩ Volumen  |
| ⑤ Reproducción aleatoria     | ⑪ Alimentación                                       |
| ⑥ Botón de selección de modo |  |

### Selección de modo de reproducción

- 1 Pulse  "Menu" para seleccionar el modo de menú iPod.
- 2 Al pulsar el botón "TUNE>", el modo de reproducción cambia en el orden siguiente:  
"Playlists" → "Artists" → "Albums" → "Songs" →  
"Podcasts" → "Genres" → "Composers" → "Audiobooks"
- 3 Pulse el botón "SETUP/ENTER" para seleccionar el modo de reproducción deseado.

### ■ Lista de modos de reproducción

Modo de reproducción	Primera selección	Segunda selección	Tercera selección	Cuarta selección
"Playlists"	Lista de reproducción	Canción	-	-
"Artists"	Artista	Álbum	Canción	-
"Albums"	Álbum	Canción	-	-
"Songs"	Canción	-	-	-
"Podcasts"	Podcast	Episodio	-	-
"Genres"	Género	Artista	Álbum	Canción
"Composers"	Compositor	Álbum	Canción	-
"Audiobooks"	Audiolibro	Capítulo	-	-

### ■ Selección de una lista

- 1 Pulse el botón "<SELECT" o "TUNE>" para mostrar la lista de primera selección.
- 2 Pulse el botón "SETUP/ENTER" para seleccionar el elemento deseado.  
Al pulsar este botón, se cambia el visualizador a la lista de segunda selección.
- 3 Repita el procedimiento para seleccionar el elemento deseado.  
Para volver a la lista de la selección anterior, pulse  "Back".



### Selección de una canción

Pulse el botón “<SELECT”, “TUNE>”, “<TRACK” o “SEEK>” para seleccionar la canción deseada.

### Selección de una canción de una lista de canciones

1 Pulse  “List”.

Aparecerá la lista de canciones.

2 Pulse el botón “<SELECT” o “TUNE>” para seleccionar una canción.

3 Pulse el botón “SETUP/ENTER” para reproducir la canción.

Para volver a la pantalla anterior, pulse  “Back”.

### Avance rápido y rebobinado de una canción

Para avanzar rápido o retroceder, mantenga pulsado el botón “SEEK>” o “<TRACK”.

### Repetir reproducción

Pulse  “RPT”.

Para cancelar, vuelva a pulsar  “RPT”.

### Reproducción aleatoria

Pulsar  “RDM” cambia el modo de reproducción aleatoria en el siguiente orden:



Pista aleatoria → Álbum aleatorio → Desactivado.



### Cambio de visualizador

Pulse  “Text”.

El visualizador muestra el título de la pista, el nombre del artista y el título del álbum.

Para volver a la pantalla anterior, pulse  “Text” o  “Back”.

### Ajuste de la calidad de sonido y del balance de volumen

- 1 Pulse el botón "SETUP/ENTER" para acceder al modo del menú de configuración.
- 2 Pulsar el botón "<SELECT" o "TUNE>" para cambiar los modos de sonido. (→P. 353)

#### ■ Acerca de iPod



- "Made for iPod" y "Made for iPhone" significa que un accesorio electrónico ha sido específicamente diseñado para conectarse a un iPod o iPhone, respectivamente, y tiene la certificación del fabricante por cumplir con los estándares de rendimiento de Apple.
- Apple no se responsabiliza del funcionamiento de este dispositivo o de su conformidad con las regulaciones y normas de seguridad. Tenga en cuenta que el uso de este accesorio con un iPod o iPhone podría afectar el rendimiento inalámbrico.
- iPhone, iPod, iPod classic, iPod nano y iPod touch son marcas comerciales de Apple Inc., registradas en los Estados Unidos y otros países.

#### ■ Funciones del iPod

- Cuando existe un iPod conectado y la fuente de audio cambia al modo de iPod, el iPod reanudará la reproducción desde el mismo punto en que se utilizó por última vez.
- Según el modelo de reproductor iPod que se conecte al sistema, algunas funciones pueden no estar disponibles. Si una función no está disponible debido a un funcionamiento incorrecto (en contraposición a una especificación del sistema), puede que el problema se resuelva desconectando el dispositivo y volviéndolo a conectar.
- Estando conectado en el sistema, el iPod no se podrá operar con sus propios controles. En cambio, es necesario utilizar los controles del sistema de audio del vehículo.
- Cuando el nivel de la batería de un iPod es muy bajo, el iPod podría no funcionar. Si este es el caso, cargue el iPod antes de usarlo.
- Modelos compatibles (→P. 372)

### ■ Problemas con el iPod

Para resolver la mayoría de los problemas encontrados al usar su iPod, desconecte el iPod de la conexión para iPod del vehículo y reinícielo.

Para obtener información sobre cómo reiniciar su iPod, consulte el Manual del propietario del iPod.

### ■ Visualizador

→P. 361

### ■ Mensajes de error

Si se muestra un mensaje de error, consulte la tabla que aparece a continuación y tome las medidas oportunas. Si el problema persiste, lleve el vehículo a un concesionario o taller Toyota autorizado, o a otro profesional con la cualificación y el equipo necesarios.

Mensaje	Procedimientos de corrección/causa
"iPod error"	Indica que no se pueden leer los datos en el iPod.
"Error 3"	Indica que el iPod podría estar funcionando incorrectamente.
"Error 4"	Indica que ha ocurrido un error de sobrecorriente.
"Error 5"	Indica que ha ocurrido un error de comunicación con el iPod.
"Error 6"	Indica que ha ocurrido un error de autenticación.
"No songs"	Indica que no hay datos de música en el iPod.
"No playlists"	Indica que algunas de las canciones disponibles no se encuentran en la lista de reproducción seleccionada.
"Update your iPod"	Indica que la versión del iPod no es compatible. Actualice el software del iPod a la versión más reciente.

### ■ Modelos compatibles

Con este sistema se pueden usar los siguientes dispositivos iPod®, iPod nano®, iPod classic®, iPod touch® y iPhone®.

#### ● Hecho para

- iPod (5ª generación)
- iPod touch (5ª generación)
- iPod touch (4ª generación)
- iPod touch (finales de 2009)
- iPod touch (3ª generación)
- iPod touch (2ª generación)
- iPod touch (1ª generación)
- iPod classic (finales de 2009)
- iPod classic (2ª generación)
- iPod classic
- iPod nano (7ª generación)
- iPod nano (6ª generación)
- iPod nano (5ª generación)
- iPod nano (4ª generación)
- iPod nano (3ª generación)
- iPod nano (2ª generación)
- iPod nano (1ª generación)
- iPhone 5s
- iPhone 5c
- iPhone 5
- iPhone 4S
- iPhone 4
- iPhone 3GS
- iPhone 3G
- iPhone

En función de las diferencias entre modelos o versiones de software, etc., determinados modelos podrían ser incompatibles con este sistema.

Los elementos relacionados con estándares y limitaciones son los siguientes:

- Número máximo de listas en el dispositivo: 9.999
- Número máximo de canciones en el dispositivo: 65.535
- Número máximo de canciones por lista: 65.535



### ADVERTENCIA

#### ■ Precauciones durante la conducción

No conecte el iPod ni accione los controles.

**AVISO****■ Para evitar daños en el iPod**

- No deje el iPod en el vehículo. La temperatura en el interior del vehículo puede llegar a ser muy alta y provocar daños en el iPod.
- No apriete ni ejerza una presión innecesaria en el iPod mientras esté conectado.
- No inserte objetos extraños en el puerto.

## Escuchar un dispositivo de memoria USB

La conexión de un dispositivo de memoria USB permite al usuario disfrutar de la música a través de los altavoces del vehículo. Pulse el botón "MODE" hasta que visualice "USB".

### Conexión de una memoria USB

→P. 352

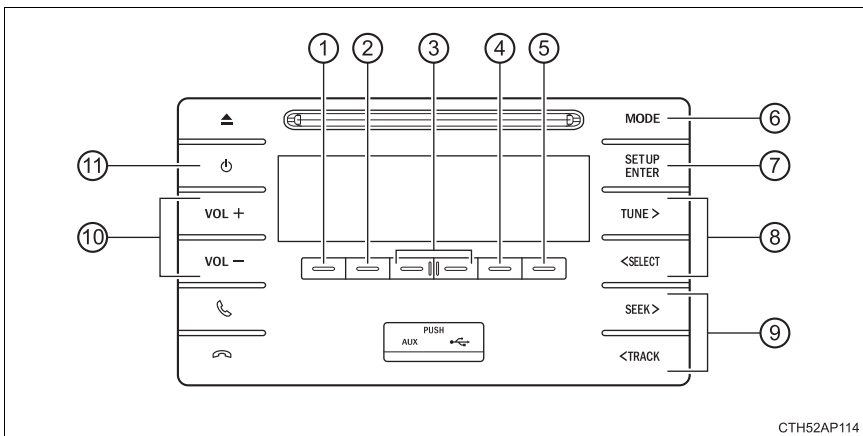

### Panel de control



- |                                  |   |
|----------------------------------|---|
| ① Mostrar mensaje de texto       | ⑦ Abrir el archivo seleccionado                     |
| ② Mostrar las listas de carpetas | ⑧ Seleccionar un archivo                            |
| ③ Seleccionar una carpeta        | ⑨ Seleccionar un archivo, avance rápido o retroceso |
| ④ Repetir reproducción           | ⑩ Volumen   |
| ⑤ Reproducción aleatoria         | ⑪ Alimentación                                      |
| ⑥ Botón de selección de modo     |   |

### Selección de una carpeta

#### ■ Selección de carpetas una por una

Pulse  “ < ” o  “ > ” para seleccionar la carpeta deseada.

#### ■ Selección de una carpeta y de un archivo de la lista de carpetas

1 Pulse  “List”.

Se muestra la lista de carpetas.

2 Pulse el botón “<SELECT” o “TUNE>” para seleccionar una carpeta o archivo.

3 Pulse el botón “SETUP/ENTER” para abrir el archivo/carpeta seleccionados.

Para volver a la pantalla anterior, pulse  “Back”.

#### ■ Volver a la primera carpeta

Mantenga pulsado  “ < ” hasta que oiga un pitido.

### Selección de un archivo

Pulse el botón “<SELECT”, “TUNE>”, “<TRACK” o “SEEK>” para seleccionar el archivo deseado.

### Avance rápido y rebobinado de un archivo

Para avanzar rápido o retroceder, mantenga pulsado el botón “SEEK>” o “<TRACK”.

### Repetir reproducción

Pulsar  "RPT" cambia el modo de repetición de reproducción en el siguiente orden:

Repetir archivo → Repetir carpeta\* → Desactivado.



\*: No disponible cuando está seleccionada la opción RDM (reproducción aleatoria)

### Reproducción aleatoria

Pulsar  "RDM" cambia el modo de reproducción aleatoria en el siguiente orden:



Carpeta aleatoria → Disco aleatorio → Desactivado.



### Cambio de visualizador

Pulse  "Text".

El visualizador muestra el título de la pista, el nombre del artista y el título del álbum (MP3 solamente).

Para volver a la pantalla anterior, pulse  "Text" o  "Back".

### Funciones de la memoria USB

- En función de la memoria USB que se conecte al sistema, puede que el dispositivo en sí no se pueda manejar y algunas funciones pueden no estar disponibles. Si el dispositivo no se puede manejar o una función no está disponible debido a un funcionamiento incorrecto (en contraposición a una especificación del sistema), puede que el problema se resuelva desconectando el dispositivo y volviéndolo a conectar.
- Si la memoria USB sigue sin funcionar después de desconectarla y volverla a conectar, formatee el dispositivo.

### Visualizador

→P. 361



### ■ Mensajes de error

Si se muestra un mensaje de error, consulte la tabla que aparece a continuación y tome las medidas oportunas. Si el problema persiste, lleve el vehículo a un concesionario o taller Toyota autorizado, o a otro profesional con la cualificación y el equipo necesarios.

Mensaje	Procedimientos de corrección/causa
"USB error"	Indica que no se pueden leer los datos en la memoria USB.
"Error 3"	Indica que la memoria USB podría estar funcionando incorrectamente.
"Error 4"	Indica que ha ocurrido un error de sobrecorriente.
"Error 5"	Indica que ha ocurrido un error de comunicación con la memoria USB.
"No music"	Indica que no hay ningún archivo MP3/WMA en el dispositivo de memoria USB.

## ■ Memoria USB

### ● Dispositivos compatibles

Memoria USB que puede usarse para la reproducción de MP3 y WMA

### ● Formatos de dispositivo compatibles

Pueden ser utilizados los siguientes formatos:

- Formatos de comunicación USB: USB 2.0 FS (12 Mbps)
- Formatos de archivo: FAT12/16/32 (Windows)
- Clase de correspondencia: Clase de almacenamiento masivo

Es posible que los archivos MP3 y WMA grabados en un formato distinto de los indicados anteriormente no se reproduzcan correctamente y que los nombres de los archivos y de las carpetas no se visualicen bien.

Los elementos relacionados con estándares y limitaciones son los siguientes:

- Jerarquía máxima de directorios: 8 niveles
- Número máximo de carpetas en un dispositivo: 999 (incluyendo la raíz)
- Número máximo de archivos en un dispositivo: 9.999
- Número máximo de archivos por carpeta: 255

### ● Archivos MP3 y WMA

MP3 (MPEG Audio LAYER 3) es un formato de compresión de audio estándar.

Se pueden comprimir archivos a aproximadamente 1/10 de su tamaño original utilizando la compresión MP3.

WMA (Windows Media Audio) es un formato de compresión de audio de Microsoft.

Este formato comprime los datos de audio a un tamaño inferior que el del formato MP3.

Hay un límite para los estándares de archivos MP3 y WMA que se pueden usar y para los soportes/formatos en los que se graban los archivos.

### ● Compatibilidad de archivos MP3

#### • Estándares compatibles

MP3 (MPEG1 AUDIO LAYERII, III, MPEG2 AUDIO LAYERII, III, MPEG2.5)

#### • Frecuencias de muestreo compatibles

MPEG1 AUDIO LAYERII, III: 32, 44,1, 48 (kHz)

MPEG2 AUDIO LAYERII, III: 16, 22,05, 24 (kHz)

MPEG2.5: 8, 11,025, 12 (kHz)

#### • Tasas de bits compatibles (compatibles con VBR)

MPEG1 AUDIO LAYERII, III: 32-320 (kbps)

MPEG2 AUDIO LAYERII, III: 8-160 (kbps)

MPEG2.5: 8-160 (kbps)

#### • Modos de canal compatibles: estéreo, estéreo conjunto, canal dual y monoaural

- **Compatibilidad de archivos WMA**

- Estándares compatibles  
WMA Ver. 7, 8, 9
- Frecuencias de muestreo compatibles  
HIGH PROFILE 32, 44,1, 48 (kHz)
- Velocidades de transmisión de bits  
HIGH PROFILE 32-320 (kbps, CBR)

- **Nombres de archivo**

Los únicos archivos que pueden reconocerse y reproducirse como MP3/WMA son aquellos que tengan la extensión .mp3 o .wma.

- **Etiquetas ID3 y WMA**

Las etiquetas ID3 se pueden agregar a los archivos MP3, lo que hará posible grabar el título de la pista, el nombre del artista, etc.

El sistema es compatible con ID3 Ver. 1.0, 1.1 y Ver. 2.2, 2.3, 2.4 para las etiquetas ID3. (El número de caracteres se basa en ID3 Ver. 1.0 y 1.1.)

Se pueden añadir etiquetas WMA a archivos WMA, con lo que es posible grabar el título de la pista y el nombre de artista de la misma manera que con etiquetas ID3.

- **Reproducción de MP3 y WMA**

- Cuando se conecta un dispositivo que contiene archivos MP3 o WMA, se comprueban todos los archivos de la memoria USB. Al terminar esta comprobación, se reproduce el primer archivo MP3 o WMA. Para que la comprobación de archivos se realice más rápidamente, le recomendamos que no incluya archivos que no sean MP3 o WMA ni cree carpetas innecesarias.
- Cuando la memoria USB está conectada y la fuente de audio se cambia al modo de memoria USB, la memoria USB comenzará a reproducir el primer archivo de la primera carpeta. Si el mismo dispositivo se retira y se vuelve a insertar (y los contenidos no han cambiado), la memoria USB comenzará a reproducir desde el mismo punto en que se utilizó por última vez.

- **Extensiones**

Si se utilizan las extensiones de archivo .mp3 y .wma para archivos que no sean MP3 ni WMA, podrían ser omitidos (sin reproducirlos).

- **Reproducción**

- Para reproducir archivos MP3 con calidad de sonido uniforme, recomendamos una velocidad de transmisión de bits fija de 128 kbps como mínimo y una frecuencia de muestreo de 44,1 kHz.
- En el mercado existe una amplia gama de software gratuito y demás software de codificación para archivos MP3 y WMA. En función del estado de la codificación y del formato del archivo, es posible que se obtenga una calidad de sonido deficiente o incluso ruido al inicio de la reproducción. En determinados casos, la reproducción podría ser imposible.
- Microsoft, Windows y Windows Media son marcas comerciales registradas de Microsoft Corporation en los EE. UU. y otros países.

**ADVERTENCIA****■ Precauciones durante la conducción**

No conecte la memoria USB ni accione los controles.

**AVISO****■ Para evitar daños en la memoria USB**

- No deje la memoria USB en el vehículo. La temperatura en el interior del vehículo puede llegar a ser muy alta y provocar daños en el dispositivo.
- No apriete ni ejerza una presión innecesaria en la memoria USB mientras esté conectada.
- No inserte objetos extraños en el puerto.

## Utilización del puerto AUX

Este puerto puede utilizarse para conectar un dispositivo de audio portátil y escucharlo a través de los altavoces del vehículo. Pulse el botón "MODE" hasta que visualice "AUX".

### Conexión de un reproductor portátil

→P. 352

#### ■ Funcionamiento de los dispositivos de audio portátiles conectados al sistema de audio

El volumen puede ajustarse utilizando los controles de audio del vehículo. El resto de ajustes deben realizarse en el dispositivo de audio portátil.

#### ■ Al utilizar un dispositivo de audio portátil conectado a la toma de corriente

Es posible que se escuchen ruidos durante la reproducción. Utilice la fuente de alimentación del dispositivo de audio portátil.

## Audio/teléfono Bluetooth®

**Se puede realizar lo siguiente utilizando la comunicación inalámbrica Bluetooth®:**

### ■ Audio Bluetooth®

El sistema de audio Bluetooth® le permite disfrutar de la música en un reproductor portátil desde los altavoces del vehículo a través de una comunicación inalámbrica.

Este sistema de audio es compatible con Bluetooth®, un sistema de datos inalámbrico que puede reproducir música de audio portátil sin cables. Si su reproductor portátil no es compatible con Bluetooth®, el sistema de audio Bluetooth® no podrá utilizarse.

### ■ Teléfono Bluetooth® (sistema de teléfono de manos libres)

Este sistema es compatible con la tecnología Bluetooth®, que permite realizar o recibir llamadas sin cables para conectar un teléfono móvil al sistema y sin necesidad de accionar el teléfono móvil.

**Registro del dispositivo/flujo de la conexión**

1. Registre un dispositivo Bluetooth® para utilizarlo con el sistema de audio (→P. 388)



2. Conecte un dispositivo Bluetooth® registrado para utilizarlo (→P. 389, 390)



3. Establezca la conexión automática del dispositivo (→P. 392)



4. Compruebe el estado de la conexión Bluetooth® (→P. 384)

Para el audio

Para el teléfono de manos libres



5. Use el audio Bluetooth® (→P. 399)



5. Use el teléfono Bluetooth® (→P. 402)

### Unidad de audio

#### ① Estado de la conexión Bluetooth®

Si no aparece "BT", no se podrá utilizar el sistema de audio/teléfono Bluetooth®.

#### ② Visualizador

Un mensaje, un nombre, un número, etc. es visualizado.

Los caracteres en minúscula y los caracteres especiales no pueden visualizarse.

#### ③ Muestra el menú de configuración/introduce el elemento seleccionado

#### ④ Selecciona elementos tales como el menú y el número

#### ⑤ Interruptor para descolgar

Activa el sistema de manos libres/inicia una llamada

#### ⑥ Interruptor para colgar

Desactiva el sistema de manos libres/finaliza una llamada/rechaza una llamada

#### ⑦ Muestra información demasiado larga para ser visualizada de una sola vez en el visualizador (mantenga pulsado)

#### ⑧ Selecciona la marcación rápida

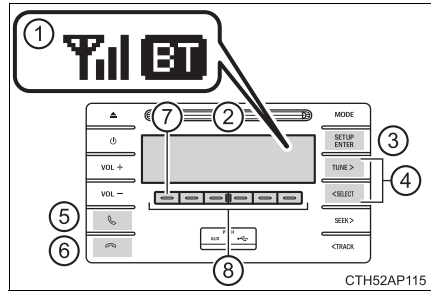

### Micrófono

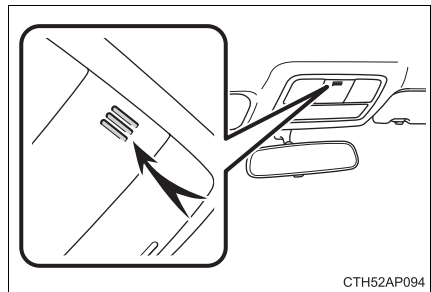



**Lista de menú del audio/teléfono Bluetooth®**

Para acceder a un menú, pulse el botón “SETUP/ENTER” y desplácese por los menús usando los botones “<SELECT”, “TUNE>” y “SETUP/ENTER”:

Primer menú	Segundo menú	Tercer menú	Detalles de operaciones
“Bluetooth*,”	“Pairing”	-	Registrar un dispositivo Bluetooth®
	“List phone”	-	Listar los teléfonos móviles registrados
	“List audio”	-	Listar los reproductores portátiles registrados
	“Passkey”	-	Cambiar la clave de acceso
	“BT power”	-	Activar o desactivar la conexión automática del dispositivo
	“Bluetooth* info”	“Device Name” “Device Address”	Mostrar el estado del dispositivo
	“Display setting”	-	Activar o desactivar la pantalla de confirmación de conexión automática
	“Reset”	-	Inicializar los ajustes

Primer menú	Segundo menú	Tercer menú	Detalles de operaciones
"PHONE" o "TEL"	"Phonebook"	"Add contacts"	Añadir un número nuevo
		"Add SD"	Registrar una marcación rápida
		"Delete call history"	Eliminar un número almacenado en el historial de llamadas
		"Delete contacts"	Eliminar un número almacenado en la agenda telefónica
		"Delete other PB"	Eliminar datos de una agenda telefónica
	"HF sound setting"	"Call volume"	Configurar el volumen de llamada
		"Ringtone volume"	Ajustar el volumen del tono de llamada
		"Ringtone"	Ajustar el tono de llamada
	"Transfer history"	-	Transferir los historiales de llamadas

\*: Bluetooth es una marca registrada de Bluetooth SIG, Inc.

#### ■ Funciones del sistema de audio/teléfono Bluetooth®

Dependiendo del dispositivo Bluetooth®, es posible que algunas funciones no estén disponibles.

## Utilización de los interruptores del volante

Los interruptores del volante se pueden utilizar para operar un teléfono móvil o un reproductor de audio digital portátil (reproductor portátil) conectado.

### Utilización de un teléfono Bluetooth® utilizando los interruptores del volante

- ① Volumen  
El volumen de la guía de voz no se puede ajustar mediante estos botones.
- ② Interruptor para descolgar  
Activa el sistema de manos libres/ inicia una llamada
- ③ Interruptor para colgar  
Desactiva el sistema de manos libres/finaliza una llamada/rechaza una llamada
- ④ Interruptor de voz (si está instalado)  
Se visualizará un mensaje.

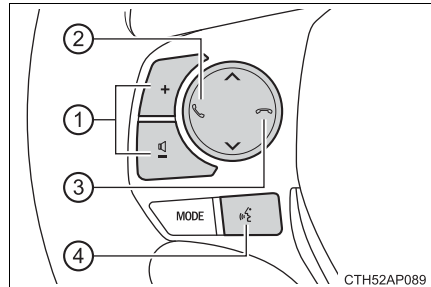

## Registro de un dispositivo Bluetooth®

**Antes de usar el audio/teléfono Bluetooth®, es necesario registrar en el sistema un dispositivo Bluetooth®. Puede registrar hasta 5 dispositivos Bluetooth®.**

### Cómo registrar un dispositivo Bluetooth®

- 1 Pulse el botón "SETUP/ENTER" y seleccione "Bluetooth\*" mediante el botón "<SELECT" o "TUNE>".

\*: Bluetooth es una marca registrada de Bluetooth SIG, Inc.

- 2 Pulse el botón "SETUP/ENTER" y seleccione "Pairing" mediante el botón "<SELECT" o "TUNE>".

Se visualizará una contraseña.

- 3 Dispositivos Bluetooth® no compatibles con SSP (Emparejamiento simple seguro): Introduzca la clave de acceso en el dispositivo.  
Dispositivos Bluetooth® compatibles con SSP (Emparejamiento simple seguro): Seleccione "Yes" para registrar el dispositivo. En función del tipo de dispositivo, es posible que se registre automáticamente.

Si un dispositivo Bluetooth® tiene funciones de reproductor de música y teléfono móvil, se registrarán las dos funciones al mismo tiempo. Al eliminar el dispositivo, las dos funciones se eliminarán a la vez.

Si se pulsa el interruptor de descolgar y se entra en el modo "PHONE" o "TEL" sin haber registrado ningún teléfono, aparecerá automáticamente la pantalla de registro.

## Utilización del menú "SET UP" (menú "Bluetooth\*")

El sistema funcionará si registra un dispositivo Bluetooth® en el sistema. Las funciones siguientes pueden utilizarse para dispositivos registrados:

\*: Bluetooth es una marca registrada de Bluetooth SIG, Inc.

### Registro de un reproductor portátil

Seleccione "Pairing" usando los botones "<SELECT", "TUNE>" y "SETUP/ENTER" (→P. 385), y siga el procedimiento de registro de un reproductor portátil. (→P. 388)

### Listado de los teléfonos móviles registrados

Seleccione "List phone" usando los botones "<SELECT", "TUNE>" y "SETUP/ENTER". (→P. 385) Aparecerá la lista de teléfonos móviles registrados.

#### ● Conexión del teléfono móvil registrado al sistema de audio

- 1 Seleccione el nombre del teléfono móvil que quiere conectar usando los botones "<SELECT", "TUNE>" y "SETUP/ENTER".
- 2 Seleccione "Select" usando los botones "<SELECT", "TUNE>" y "SETUP/ENTER".

#### ● Eliminación de un teléfono móvil registrado

- 1 Seleccione el nombre del teléfono móvil que quiere borrar usando los botones "<SELECT", "TUNE>" y "SETUP/ENTER".
- 2 Seleccione "Delete" usando los botones "<SELECT", "TUNE>" y "SETUP/ENTER".
- 3 Pulse  "Yes".

- Desconexión del teléfono móvil registrado del sistema de audio
  - 1 Seleccione el nombre del teléfono móvil que quiere desconectar usando los botones "<SELECT", "TUNE>" y "SETUP/ENTER".
  - 2 Seleccione "Disconnect" usando los botones "<SELECT", "TUNE>" y "SETUP/ENTER".
  - 3 Pulse  "Yes".

### Listado de los reproductores portátiles registrados

Seleccione "List audio" usando los botones "<SELECT", "TUNE>" y "SETUP/ENTER". (→P. 385) Aparecerá la lista de reproductores portátiles registrados.

- Conexión del reproductor portátil registrado al sistema de audio
  - 1 Seleccione el nombre del reproductor portátil que quiere conectar usando los botones "<SELECT", "TUNE>" y "SETUP/ENTER".
  - 2 Seleccione "Select" usando los botones "<SELECT", "TUNE>" y "SETUP/ENTER".
- Eliminación de un reproductor portátil registrado
  - 1 Seleccione el nombre del reproductor portátil que quiere borrar usando los botones "<SELECT", "TUNE>" y "SETUP/ENTER".
  - 2 Seleccione "Delete" usando los botones "<SELECT", "TUNE>" y "SETUP/ENTER".
  - 3 Pulse  "Yes".

- Desconexión del reproductor portátil registrado del sistema de audio
  - 1 Seleccione el nombre del reproductor portátil que quiere desconectar usando los botones "<SELECT", "TUNE>" y "SETUP/ENTER".
  - 2 Seleccione "Disconnect" usando los botones "<SELECT", "TUNE>" y "SETUP/ENTER".
  - 3 Pulse  "Yes".
- Selección del método de conexión
  - 1 Seleccione el nombre del reproductor portátil deseado usando los botones "<SELECT", "TUNE>" y "SETUP/ENTER".
  - 2 Seleccione "Connection method" usando los botones "<SELECT", "TUNE>" y "SETUP/ENTER".
  - 3 Seleccione "From vehicle" o "From audio" usando los botones "<SELECT", "TUNE>" y "SETUP/ENTER".

### Cambio de la clave de acceso

- 1 Seleccione "Passkey" usando los botones "<SELECT", "TUNE>" y "SETUP/ENTER". (→P. 385)
- 2 Introduzca una clave de acceso de 4 a 8 dígitos usando los botones "<SELECT", "TUNE>" y "SETUP/ENTER".  
Introduzca el número dígito a dígito.
- 3 Cuando haya introducido todo el número que desea registrar como clave de acceso, pulse  "Enter".

Si la clave de acceso que va a registrarse consta de 8 dígitos, no es necesario pulsar  "Enter".

### Activar o desactivar la conexión automática del dispositivo

Si "BT power" está activado, el dispositivo registrado se conectará automáticamente cuando el interruptor del motor se sitúe en la posición "ACC".

- 1 Seleccione "BT power" usando los botones "<SELECT", "TUNE>" y "SETUP/ENTER". (→P. 385)
- 2 Seleccione "On" u "Off" utilizando el botón "SETUP/ENTER".

### Mostrar el estado del dispositivo

Seleccione "Bluetooth\* info" usando los botones "<SELECT", "TUNE>" y "SETUP/ENTER". (→P. 385)

\*: Bluetooth es una marca registrada de Bluetooth SIG, Inc.

- **Mostrar el nombre del dispositivo**

Seleccione "Device name" usando los botones "<SELECT", "TUNE>" y "SETUP/ENTER".

- **Mostrar la dirección del dispositivo**

Seleccione "Device address" usando los botones "<SELECT", "TUNE>" y "SETUP/ENTER".



### Activar o desactivar la pantalla de confirmación de conexión automática

Si "Display setting" está activado, aparecerá el estado de conexión del reproductor portátil al situar el interruptor del motor en la posición "ACC" u "ON".

- 1 Seleccione "Display setting" usando los botones "<SELECT", "TUNE>" y "SETUP/ENTER". (→P. 385)
- 2 Seleccione "On" u "Off" utilizando el botón "SETUP/ENTER".

### Inicialización

Seleccione "Reset" usando los botones "<SELECT", "TUNE>" y "SETUP/ENTER". (→P. 385)

#### ● Inicialización de los ajustes de sonido

Seleccione "Sound settings" usando los botones "<SELECT", "TUNE>" y "SETUP/ENTER" y pulse  "Yes".

Para obtener más información sobre los ajustes de sonido: →P. 397

#### ● Inicialización de la información del dispositivo

Seleccione "Car Device Info" usando los botones "<SELECT", "TUNE>" y "SETUP/ENTER" y pulse  "Yes".

La clave de acceso establecida por el usuario y la pantalla de confirmación automática volverán a los ajustes predeterminados.

#### ● Inicialización de todos los ajustes

Seleccione "Reset all" usando los botones "<SELECT", "TUNE>" y "SETUP/ENTER" y pulse  "Yes".

## Utilización del menú "SET UP" (menú "Phone")

### Añadir un nuevo número de teléfono

Seleccione "Add contacts" usando los botones "<SELECT", "TUNE>" y "SETUP/ENTER". (→P. 385)

- Transferencia de todos los contactos desde el teléfono móvil

Seleccione "Overwrite all" usando los botones "<SELECT", "TUNE>" y "SETUP/ENTER" y pulse  "Yes".

- Transferencia de un contacto desde el teléfono móvil

Seleccione "Add contact" usando los botones "<SELECT", "TUNE>" y "SETUP/ENTER" y pulse  "Yes".

### Configuración de marcaciones rápidas

- 1 Seleccione "Add SD" usando los botones "<SELECT", "TUNE>" y "SETUP/ENTER". (→P. 385)
- 2 Seleccione los datos deseados usando los botones "<SELECT", "TUNE>" y "SETUP/ENTER".
- 3 Mantenga pulsado el botón de preajuste deseado.

Para obtener más información sobre cómo configurar las marcaciones rápidas desde el historial de llamadas: →P. 403

Para obtener más información sobre cómo eliminar marcaciones rápidas: →P. 402

### Eliminación de los historiales de llamadas

Seleccione "Delete call history" usando los botones "<SELECT", "TUNE>" y "SETUP/ENTER". (→P. 385)

● Borrar el historial de llamadas salientes

- 1 Seleccione "Outgoing calls" usando los botones "<SELECT", "TUNE>" y "SETUP/ENTER".
- 2 Seleccione el número de teléfono deseado usando los botones "<SELECT", "TUNE>" y "SETUP/ENTER" y pulse  "Yes".

Para eliminar todos los datos del historial de llamadas salientes, pulse

"All" y, a continuación, pulse  "Yes".

● Borrar el historial de llamadas entrantes

- 1 Seleccione "Incoming calls" usando los botones "<SELECT", "TUNE>" y "SETUP/ENTER".
- 2 Seleccione el número de teléfono deseado usando los botones "<SELECT", "TUNE>" y "SETUP/ENTER" y pulse  "Yes".

Para eliminar todos los datos del historial de llamadas entrantes, pulse

"All" y, a continuación, pulse  "Yes".

- Borrar el historial de llamadas perdidas

- 1 Seleccione "Missed calls" usando los botones "<SELECT", "TUNE>" y "SETUP/ENTER".

- 2 Seleccione el número de teléfono deseado usando los botones "<SELECT", "TUNE>" y "SETUP/ENTER" y pulse  "Yes".

Para eliminar todos los datos del historial de llamadas perdidas, pulse

"All" y, a continuación, pulse  "Yes".

- Borrar un número de todos los historiales de llamadas (Llamadas salientes, Llamadas entrantes y Llamadas perdidas)

- 1 Seleccione "All calls" usando los botones "<SELECT", "TUNE>" y "SETUP/ENTER".



- 2 Seleccione el número de teléfono deseado usando los botones "<SELECT", "TUNE>" y "SETUP/ENTER" y pulse  "Yes".

Para eliminar todos los datos del historial de llamadas, pulse  "All"

y, a continuación, pulse  "Yes".

### Eliminación de un teléfono registrado

- 1 Seleccione "Delete contacts" usando los botones "<SELECT", "TUNE>" y "SETUP/ENTER". (→P. 385)
- 2 Seleccione el número de teléfono deseado usando los botones "<SELECT", "TUNE>" y "SETUP/ENTER" y pulse  "Yes".

Para eliminar todos los números de teléfono registrados, pulse  "All" y, a continuación, pulse  "Yes".

Pulse  "A-Z" para mostrar los nombres registrados en orden alfabético por inicial.

### Eliminación de la agenda telefónica de otro teléfono móvil

- 1 Seleccione "Delete other PB" usando los botones "<SELECT", "TUNE>" y "SETUP/ENTER". (→P. 385)
- 2 Seleccione la agenda telefónica deseada usando los botones "<SELECT", "TUNE>" y "SETUP/ENTER" y pulse  "Yes".

### Configuración del volumen de llamada

- 1 Seleccione "Call volume" usando los botones "<SELECT", "TUNE>" y "SETUP/ENTER". (→P. 385)
- 2 Cambie el volumen de la llamada.

Para disminuir el volumen: Pulse el botón "<SELECT".

Para aumentar el volumen: Pulse el botón "TUNE>".

Para ajustar el volumen, pulse  "Back".

### Configuración del volumen del tono de llamada

- 1 Seleccione "Ringtone volume" usando los botones "<SELECT", "TUNE>" y "SETUP/ENTER". (→P. 385)
- 2 Cambie el volumen del tono de llamada.  
Para disminuir el volumen: Pulse el botón "<SELECT".  
Para aumentar el volumen: Pulse el botón "TUNE>".  
Para ajustar el volumen, pulse  "Back".

### Configuración del tono de llamada

- 1 Seleccione "Ringtone" usando los botones "<SELECT", "TUNE>" y "SETUP/ENTER". (→P. 385)
- 2 Usando el botón "<SELECT" o "TUNE>", seleccione un tono de llamada (1 - 3). Para ajustar el tono de llamada seleccionado, pulse  "Back".

### Transferencia de los historiales de llamadas

Seleccione "Transfer history" usando los botones "<SELECT", "TUNE>" y "SETUP/ENTER" y pulse  "Yes".

---

#### ■ Número de teléfono

Se pueden almacenar hasta 1.000 nombres.

#### ■ Historial de llamadas

Se pueden almacenar hasta 10 números en cada una de las memorias del historial de llamadas salientes, entrantes y perdidas.

#### ■ Limitación del número de dígitos

No puede registrarse ningún número de teléfono que supere los 24 dígitos.

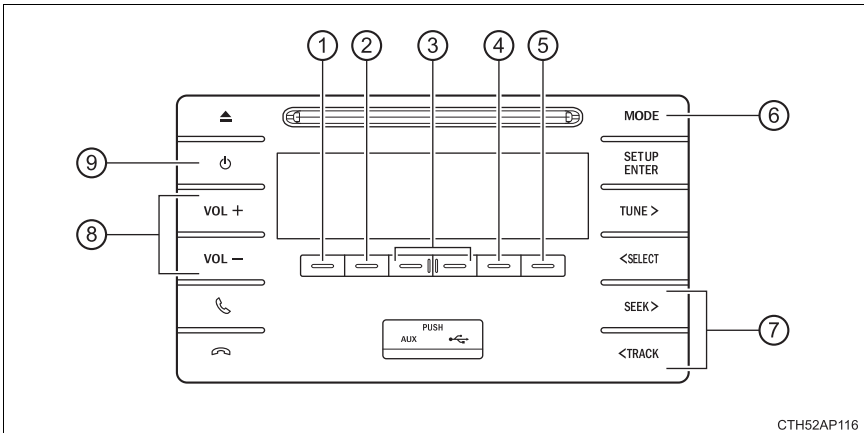

## Operación de un reproductor portátil habilitado con Bluetooth®



- ① Mostrar mensaje de texto
- ② Reproducción/pausa
- ③ Seleccione un álbum
- ④ Repetir reproducción
- ⑤ Reproducción aleatoria

- ⑥ Reproducción
- ⑦ Seleccione una pista, avance rápido o retroceso
- ⑧ Volumen
- ⑨ Alimentación

**Selección de un álbum**

Pulse  “ < ” o  “ > ” para seleccionar el álbum deseado.

**Selección de una pista**

Pulse el botón “SEEK>” o “<TRACK” para seleccionar la pista deseada.

**Reproducción y pausa de una pista**

Para reproducir o pausar una pista, pulse  “ ▶ || ”.

**Avance rápido y rebobinado de una pista**

Para avanzar rápido o retroceder, mantenga pulsado el botón “SEEK>” o “<TRACK”.

**Reproducción aleatoria**

Pulsar  “RDM” cambia el modo de reproducción aleatoria en el siguiente orden:

Álbum aleatorio → Todas las pistas en orden aleatorio → Desactivado



### Repetir reproducción



Pulsar  "RPT" cambia el modo de repetición de reproducción en el siguiente orden:

Repetir pista → Repetir álbum → Desactivado

### Cambio de visualizador

Pulse  "Text".

El visualizador muestra el título de la pista y el nombre del artista.

Para volver a la pantalla anterior, pulse  "Text" o  "Back".

### ■ Funciones del sistema de audio Bluetooth®

En función del reproductor portátil que se conecte al sistema, algunas funciones pueden no estar disponibles.

## Realización de una llamada de teléfono

Para entrar en el modo “PHONE” o “TEL”, pulse el botón de descolgar.

### Marcación por selección de un nombre



- 1 Seleccione “Phonebook” usando los botones “<SELECT”, “TUNE>” y “SETUP/ENTER”.
- 2 Seleccione el nombre deseado usando los botones “<SELECT”, “TUNE>” y “SETUP/ENTER” y pulse el interruptor de descolgar.

Al pulsar  “Add S. Dial” y, a continuación, uno de los botones de marcación rápida con el nombre deseado seleccionado, podrá registrar el elemento seleccionado como número de marcación rápida.

Pulse  “A-Z” para mostrar los nombres registrados en orden alfabético por inicial.

### Marcación rápida

- 1 Seleccione “Speed dials” usando los botones “<SELECT”, “TUNE>” y “SETUP/ENTER”.
- 2 Pulse el botón de preajuste que desee y pulse el interruptor de descolgar.

Para borrar un número de marcación rápida registrado, después de seleccionar el botón de preajuste deseado, pulse  “Delete” y, a continuación, pulse  “Yes”.

### Marcación por introducción del número

- 1 Seleccione “Dial by number” usando los botones “<SELECT”, “TUNE>” y “SETUP/ENTER”.
- 2 Introduzca el número de teléfono y pulse el interruptor de descolgar.

**Marcación desde el historial de llamadas**



- 1 Seleccione “All calls”, “Missed calls”, “Incoming calls” o “Outgoing calls” usando los botones “<SELECT”, “TUNE>” y “SETUP/ENTER”.
- 2 Seleccione el número deseado usando los botones “<SELECT”, “TUNE>” y “SETUP/ENTER” y pulse el interruptor de descolgar.

Puede realizar las siguientes operaciones:

- Registro de un número de marcación rápida

Pulse  “Add S. Dial” y, a continuación, pulse el botón de preajuste deseado.

- Eliminación del número seleccionado

Pulse  “Delete” y pulse  “Yes”.

## Recepción de una llamada de teléfono

### Contestar el teléfono

Pulse el interruptor de descolgar.

### Rechazar una llamada

Pulse el interruptor de colgar.

### Recepción de una llamada con otra llamada en curso

Pulse el interruptor de descolgar.

Si vuelve a pulsar el interruptor de descolgar volverá a la llamada anterior.

### Ajuste del volumen del tono de llamada al recibir una llamada

Cambie el volumen del tono de llamada usando el botón "VOL-" o "VOL+".

Para disminuir el volumen: Pulse el botón "VOL-".

Para aumentar el volumen: Pulse el botón "VOL+".

## Cómo hablar por teléfono

### Transferencia de una llamada

Puede transferirse una llamada entre el teléfono móvil y el sistema mientras se marca, se recibe una llamada o durante una llamada. Utilice uno de los siguientes métodos:

a. Utilice el teléfono móvil.

Consulte el manual que se suministra con el teléfono móvil para conocer el funcionamiento del teléfono.

b. Pulse  \* "Phone".



\*: Esta operación puede realizarse sólo cuando se transfiere una llamada desde el teléfono móvil al sistema durante una llamada.

### Silenciar la voz

Pulse  "Mute".

### Introducir dígitos

Pulse  "0 - 9" y use los botones "<SELECT", "TUNE>" y "SETUP/ENTER" para introducir los dígitos deseados.

- Para enviar los dígitos introducidos, pulse  "Send".
- Una vez terminado, pulse  "Wait" para volver a la pantalla anterior.

### Configuración del volumen de llamada

Cambie el volumen de llamada usando el botón "VOL-" o "VOL+".

Para disminuir el volumen: Pulse el botón "VOL-".

Para aumentar el volumen: Pulse el botón "VOL+".

**■ Cuando hable por el teléfono**

- No hable de forma simultánea con la otra parte.
- Mantenga bajo el volumen de la voz recibida. De lo contrario, aumentará el eco.

**■ Ajuste de volumen automático**

Cuando la velocidad del vehículo es de 80 km/h (50 mph) o más, el volumen aumenta automáticamente. El volumen vuelve al anterior nivel cuando la velocidad del vehículo desciende a 70 km/h (43 mph) o una velocidad inferior.

**■ Funciones del sistema de llamada de teléfono**

Dependiendo del teléfono móvil, es posible que algunas funciones no estén disponibles.

**■ Situaciones en las que el sistema probablemente no reconocerá su voz**

- Cuando conduzca sobre superficies irregulares
- Cuando circule a grandes velocidades
- Cuando sople aire de los orificios de ventilación en el micrófono
- Cuando el ventilador del aire acondicionado produzca ruidos fuertes

## Bluetooth®

### ■ Al utilizar el sistema de audio/teléfono Bluetooth®

- En las siguientes situaciones, es posible que el sistema no funcione.
  - El reproductor portátil no es compatible con Bluetooth®
  - El teléfono móvil está situado fuera de la zona de cobertura
  - El dispositivo Bluetooth® está desactivado
  - El dispositivo Bluetooth® tiene poca batería
  - El dispositivo Bluetooth® no está conectado al sistema
  - El dispositivo Bluetooth® está detrás del asiento, en la guantera o en la caja de la consola, o está cubierto por objetos metálicos o en contacto con estos
- Podría producirse un retraso si se ha establecido una conexión con un teléfono móvil durante la reproducción de audio Bluetooth®.
- En función del tipo de reproductor de audio portátil que se conecte al sistema, puede que el funcionamiento difiera ligeramente y algunas funciones pueden no estar disponibles.

### ■ Cuando se transmita la titularidad del vehículo

No olvide inicializar el sistema para evitar el acceso ilegal a sus datos personales.  
(→P. 393)

### ■ Acerca de Bluetooth®

Bluetooth es una marca registrada de Bluetooth SIG, Inc.



**■ Modelos compatibles**

## ● Especificaciones Bluetooth®:

Ver. 1.1, o superior (recomendado: Ver. 2.1 + EDR o superior)

## ● Seguimiento de perfiles:

- A2DP (Perfil de distribución de audio avanzado) Ver. 1.0, o superior (recomendado: Ver. 1.2 o superior)
- AVRCP (Perfil de control remoto de audio y vídeo) Ver. 1.0 o superior (recomendado: Ver. 1.3 o superior)

Los reproductores portátiles deben cumplir las especificaciones anteriores para poderse conectar al sistema de audio Bluetooth®. Sin embargo, tenga en cuenta que algunas funciones pueden estar limitadas dependiendo del tipo de reproductor portátil.

## ● Teléfono móvil

- HFP (Perfil de manos libres) Ver. 1.0 o superior (recomendado: Ver. 1.5)
- OPP (Perfil de carga de objetos) Ver. 1.1
- PBAP (Perfil de acceso a la agenda telefónica) Ver. 1.0



## ■ Certificación

 <p>The latest "DECLARATION of CONFORMITY" (DoC) is available at the following address:  <a href="http://www.ptc.panasonic.eu/">http://www.ptc.panasonic.eu/</a></p> <p>When checking DOC, access the above mentioned URL and enter the following Model No. into the Keyword Search (Model No.) from a download folder.  <u>Model No. YEP0PTA606A0</u></p>
<p>Hereby, Panasonic, declares that this YEP0PTA606A0 is in compliance with the essential requirements and other relevant provisions of Directive 1999/5/EC.</p>
<p>С настоящето, Panasonic, декларира, че YEP0PTA606A0 е в съответствие със съществените изисквания и другите приложими разпоредби на Директива 1999/5/EC.</p>
<p>Panasonic tímto prohlašuje, že tento YEP0PTA606A0 je ve shodě se základními požadavky a dalšími příslušnými ustanoveními směrnice 1999/5/ES.</p>
<p>Undertegnede Panasonic erklærer herved, at følgende udstyr YEP0PTA606A0 overholder de væsentlige krav og øvrige relevante krav i direktiv 1999/5/EF.</p>
<p>Hierbij verklaart Panasonic dat het toestel YEP0PTA606A0 in overeenstemming is met de essentiële eisen en de andere relevante bepalingen van richtlijn 1999/5/EG.</p>
<p>Käesolevaga kinnitab Panasonic seadme YEP0PTA606A0 vastavust direktiivi 1999/5/EÜ põhinõuetele ja nimetatud direktiivist tulenevatele teistele asjakohastele sätetele.</p>
<p>Panasonic vakuuttaa täten että YEP0PTA606A0 tyyppinen laite on direktiivin 1999/5/EY oleellisten vaatimusten ja sitä koskevien direktiivin muiden ehtojen mukainen.</p>
<p>Par la présente Panasonic déclare que l'appareil YEP0PTA606A0 est conforme aux exigences essentielles et aux autres dispositions pertinentes de la directive 1999/5/CE.</p>
<p>Hiermit erkläre Panasonic, dass sich das Gerät YEP0PTA606A0 in Übereinstimmung mit den grundlegenden Anforderungen und den übrigen einschlägigen Bestimmungen der Richtlinie 1999/5/EG befindet.</p>
<p>ΜΕ ΤΗΝ ΠΑΡΟΥΣΑ Panasonic ΔΗΛΩΝΕΙ ΟΤΙ YEP0PTA606A0 ΣΥΜΜΟΡΦΩΝΕΤΑΙ ΠΡΟΣ ΤΙΣ ΟΥΣΙΩΔΕΙΣ ΑΠΑΙΤΗΣΕΙΣ ΚΑΙ ΤΙΣ ΛΟΙΠΕΣ ΣΧΕΤΙΚΕΣ ΔΙΑΤΑΞΕΙΣ ΤΗΣ ΟΔΗΓΙΑΣ 1999/5/ΕΚ.</p>
<p>Alulírott, Panasonic nyilatkozom, hogy a YEP0PTA606A0 megfelel a vonatkozó alapvető követelményeknek és az 1999/5/EC irányelv egyéb előírásainak.</p>
<p>Con la presente Panasonic dichiara che questo YEP0PTA606A0 è conforme ai requisiti essenziali ed alle altre disposizioni pertinenti stabilite dalla direttiva 1999/5/CE.</p>

<p>Ar šo Panasonic deklarē, ka YEP0PTA606A0 atbilst Direktīvas 1999/5/EK būtiskajām prasībām un citiem ar to saistītajiem noteikumiem.</p>
<p>Šiuo Panasonic deklaruoja, kad šis YEP0PTA606A0 atitinka esminius reikalavimus ir kitas 1999/5/EB Direktyvos nuostatas.</p>
<p>Hawnhekk, Panasonic, jiddikjara li dan YEP0PTA606A0 jikkonforma mal-htigijiet essenzjali u ma provvedimenti ohrajn relevanti li hemm fid-Dirrettiva 1999/5/EC.</p>
<p>Niniejszym Panasonic oświadcza, że YEP0PTA606A0 jest zgodny z zasadniczymi wymogami oraz pozostałymi stosownymi postanowieniami Dyrektywy 1999/5/EC.</p>
<p>Panasonic declara que este YEP0PTA606A0 está conforme com os requisitos essenciais e outras disposições da Directiva 1999/5/CE.</p>
<p>Prin prezenta, Panasonic, declară că aparatul YEP0PTA606A0 este în conformitate cu cerințele esențiale și cu alte prevederi pertinente ale Directivei 1999/5/CE.</p>
<p>Panasonic týmto vyhlasuje, že YEP0PTA606A0 spĺňa základné požiadavky a všetky príslušné ustanovenia Smernice 1999/5/ES.</p>
<p>Panasonic izjavlja, da je ta YEP0PTA606A0 v skladu z bistvenimi zahtevami in ostalimi relevantnimi določili direktive 1999/5/ES.</p>
<p>Por medio de la presente Panasonic declara que el YEP0PTA606A0 cumple con los requisitos esenciales y cualesquiera otras disposiciones aplicables o exigibles de la Directiva 1999/5/CE.</p>
<p>Härmed intygar Panasonic att denna YEP0PTA606A0 står i överensstämmelse med de väsentliga egenskapskrav och övriga relevanta bestämmelser som framgår av direktiv 1999/5/EG.</p>
<p>Hér með lýsir Panasonic yfir því að YEP0PTA606A0 er í samræmi við grunnkröfur og aðrar kröfur, sem gerðar eru í tilskipun 1999/5/EC.</p>
<p>Panasonic erklærer herved at utstyret YEP0PTA606A0 er i samsvar med de grunnleggende krav og øvrige relevante krav i direktiv 1999/5/EF.</p>
<p>Ovim Panasonic, izjavlja da je YEP0PTA606A0 u skladu s bitnim zahtjevima i drugim relevantnim odredbama Direktive 1999/5/EC.</p>
<p>Ovim, Panasonic, deklarirše da je YEP0PTA606A0 u skladu sa osnovnim zahtevima i ostalim relevantnim odredbama Direktive 1999/5/EC.</p>

**ADVERTENCIA****■ Mientras conduce**

No utilice el reproductor de audio portátil, teléfono móvil ni conecte un dispositivo al sistema Bluetooth®.

**■ Precauciones relacionadas con la interferencia de los dispositivos electrónicos**

- Su unidad de audio está equipada con antenas Bluetooth®. Las personas con marcapasos cardíacos implantables, marcapasos de terapia de resincronización cardíaca o desfibriladores cardioversores implantables deben mantenerse a una distancia prudencial de las antenas Bluetooth®. Las ondas de radio podrían alterar el funcionamiento de dichos dispositivos.
- Antes de usar dispositivos Bluetooth®, los usuarios de dispositivos médicos eléctricos que no sean marcapasos cardíacos implantables, marcapasos de terapia de resincronización cardíaca o desfibriladores cardioversores implantables deberán consultar al fabricante del dispositivo para obtener información sobre su funcionamiento bajo la influencia de ondas de radio. Las ondas de radio pueden provocar efectos inesperados en el funcionamiento de tales dispositivos médicos.

**AVISO****■ Al abandonar el vehículo**

No deje su reproductor de audio portátil o teléfono móvil en el vehículo. El interior del vehículo puede calentarse y estropear el reproductor de audio portátil o el teléfono móvil.



## Elementos del interior del vehículo

# 6

### 6-1. Funcionamiento del sistema de aire acondicionado y del desempañador

Sistema de calefacción.....	414
Sistema de aire acondicionado automático.....	419
Calefacción eléctrica .....	427
Calefactores de los asientos.....	429

### 6-2. Utilización de las luces interiores

Lista de luces interiores.....	431
• Luces interiores .....	432
• Luces de cortesía .....	432
• Luces individuales .....	433

### 6-3. Utilización de las características de almacenamiento

Lista de características de almacenamiento.....	435
• Guanteras.....	436
• Caja de la consola .....	436
• Portabotellas.....	437
• Portabebidas.....	438
• Cajas auxiliares .....	439

Características del compartimento del portaequipajes.....	440
---	-----

### 6-4. Otras características interiores

Otras características interiores .....	452
• Viseras parasol.....	452
• Espejos de cortesía.....	452
• Reloj .....	453
• Cenicero portátil .....	453
• Tomas de corriente .....	454
• Reposabrazos .....	455
• Asideros de asistencia .....	456
• Colgadores para abrigos .....	456
• Parasol del techo panorámico.....	457

## Sistema de calefacción \*

### Controles de la calefacción

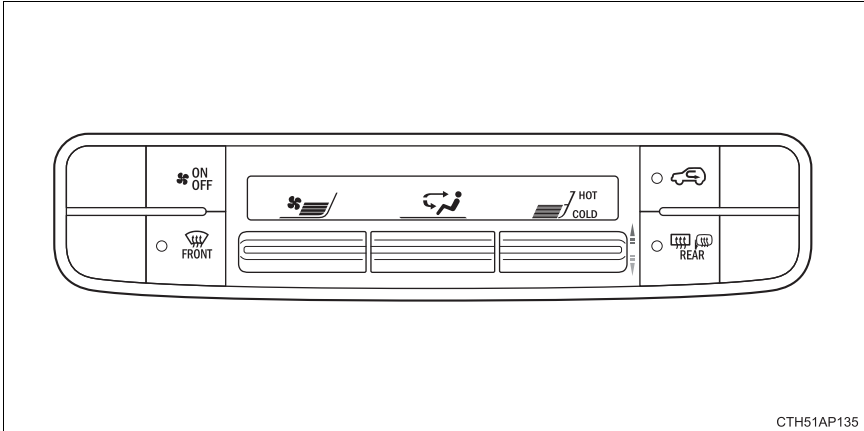

CTH51AP135

\*: Si está instalado

### ■ Configuración del ajuste de temperatura

- ① Aumenta la temperatura
- ② Reduce la temperatura

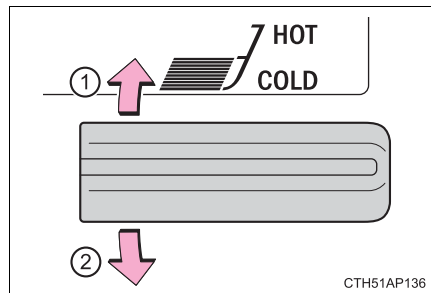

### ■ Ajuste de la velocidad del ventilador

- ① Aumenta la velocidad del ventilador
- ② Disminuye la velocidad del ventilador

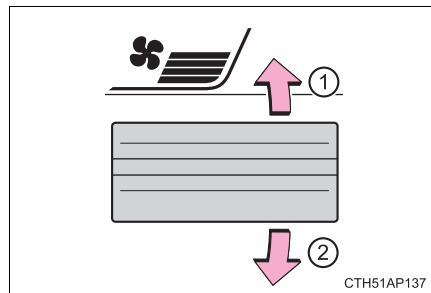

### ■ Cambie el modo de flujo de aire

Para cambiar el modo de flujo de aire, mueva la ruedecilla de cambio del flujo de aire hacia arriba o hacia abajo.

Cada vez que se acciona la ruedecilla, las salidas de aire utilizadas cambian.

- ① El aire se dirige a la parte superior del cuerpo.
- ② El aire se dirige a la parte superior del cuerpo y a los pies.
- ③ El aire se dirige a los pies.
- ④ El aire se dirige a los pies y el desempañador del parabrisas se pone en marcha.

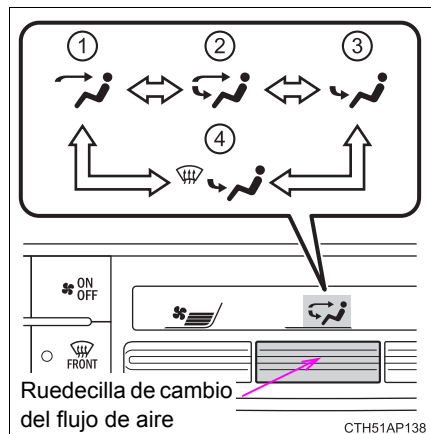

## Otras funciones

### ■ Cambio entre los modos de aire exterior y aire recirculado

Pulse  .

El modo cambia entre los modos de aire exterior (indicador apagado) y de aire recirculado (indicador encendido) cada vez que se pulse  .

### ■ Desempañamiento del parabrisas

Los desempañadores se utilizan para desempañar el parabrisas y las ventanillas laterales delanteras.

Pulse  .

La función de deshumidificación funciona y se incrementa la velocidad del ventilador.

Ajuste el botón de modo de aire exterior/recirculado al modo de aire exterior si se está utilizando el modo de aire recirculado. (Podría cambiar de forma automática.)

Para desempañar el parabrisas y las ventanillas laterales delanteras con mayor rapidez, aumente el flujo de aire y la temperatura.

Para volver al modo anterior, pulse de nuevo  una vez que el parabrisas se haya desempañado.

### ■ Desempañamiento de la luna trasera y los espejos retrovisores exteriores

Los desempañadores se utilizan para desempañar la luna trasera y para eliminar gotas de lluvia, rocío y escarcha de los espejos retrovisores exteriores.

Pulse  .

Los desempañadores se apagarán automáticamente tras un periodo de tiempo.



## Salidas de aire

### ■ Ubicación de las salidas de aire

Las salidas de aire y el volumen de aire cambian de acuerdo con el modo de flujo de aire seleccionado. (→P. 415)

← : Algunos modelos

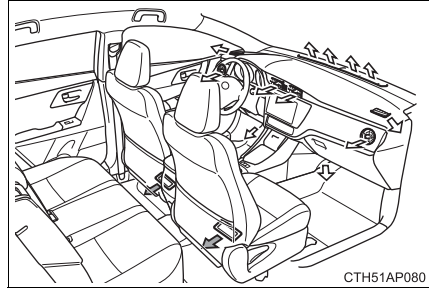

### ■ Ajuste de la posición, la apertura y el cierre de las salidas de aire

#### ▶ Salidas centrales delanteras

- ① Dirigen el flujo de aire hacia la izquierda o derecha, hacia arriba o hacia abajo.
- ② Gire la ruedecilla hacia arriba para abrir el orificio de ventilación y hacia abajo para cerrar el orificio de ventilación.

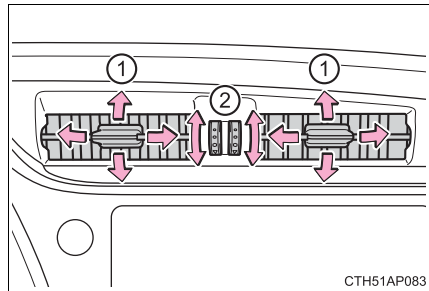

#### ▶ Salidas laterales delanteras

Dirigen el flujo de aire hacia la izquierda o derecha, hacia arriba o hacia abajo.

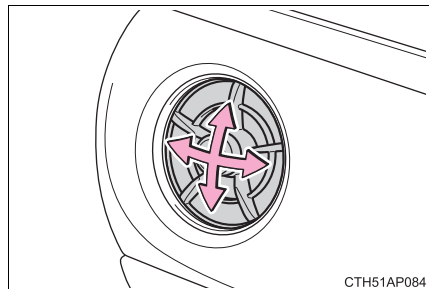

- ① Abra el orificio de ventilación
- ② Cierre el orificio de ventilación

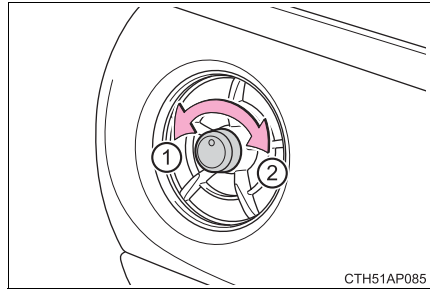

#### ■ Empañamiento de las ventanillas

Las ventanillas pueden empañarse si se utiliza el modo de aire recirculado.

#### ■ Modo de aire exterior/recirculado

Al conducir por calzadas con mucho polvo tales como túneles o con mucho tráfico, ajuste el botón de modo de aire exterior/recirculado en el modo de aire recirculado. De este modo evitará que entre aire del exterior al interior del vehículo.

#### ■ Filtro del aire acondicionado

→P. 519



#### ADVERTENCIA

##### ■ Para evitar que el parabrisas se empañe

No coloque ningún objeto en el tablero de instrumentos que pueda tapan las salidas de aire. De lo contrario, el flujo de aire podría obstruirse y se impediría el funcionamiento de los desempañadores del parabrisas.

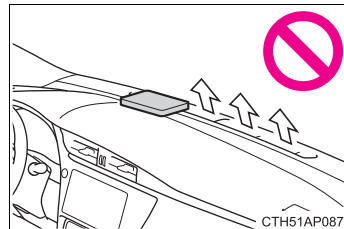

##### ■ Para evitar quemaduras

No toque las superficies del espejo retrovisor cuando los desempañadores de los espejos retrovisores exteriores estén activados.



#### AVISO

##### ■ Para evitar que la batería se descargue

No deje encendido el sistema de calefacción más tiempo del necesario mientras el motor esté detenido.

## Sistema de aire acondicionado automático\*

Las salidas de aire y la velocidad del ventilador se adaptan automáticamente en función del ajuste de temperatura.

Las ilustraciones siguientes corresponden a vehículos con dirección a la izquierda.

Las posiciones del botón y las formas difieren para vehículos con dirección a la derecha.

Además, la posición de los botones y la pantalla son diferentes según el tipo de sistema.

### Controles del aire acondicionado

- ▶ Sin modo de control dual

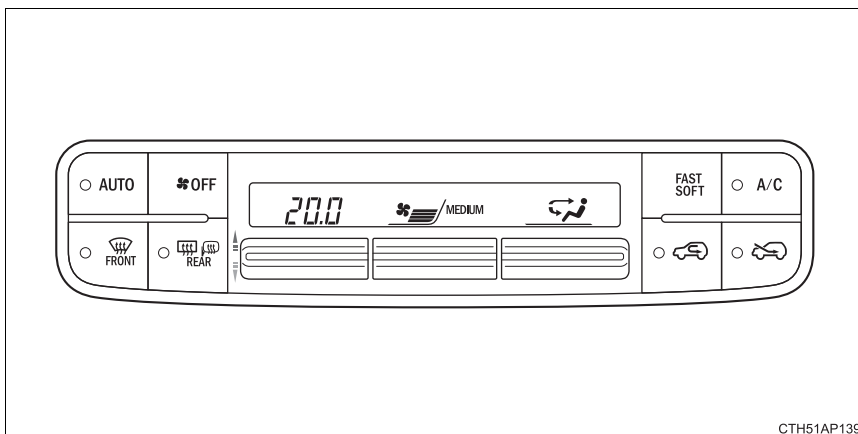

\*: Si está instalado

## ► Con modo de control dual

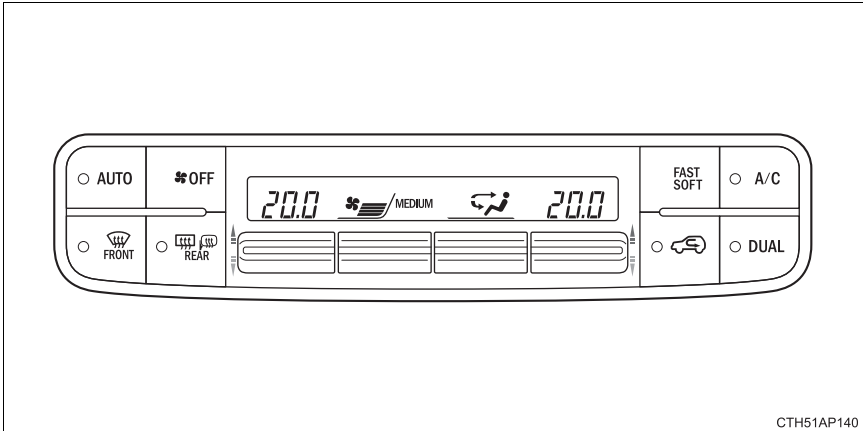

CTH51AP140

## ■ Configuración del ajuste de temperatura

- ① Aumenta la temperatura
- ② Reduce la temperatura

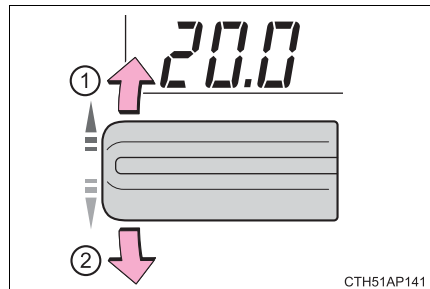

CTH51AP141

## ■ Ajuste de la velocidad del ventilador

- ① Aumenta la velocidad del ventilador
- ② Disminuye la velocidad del ventilador

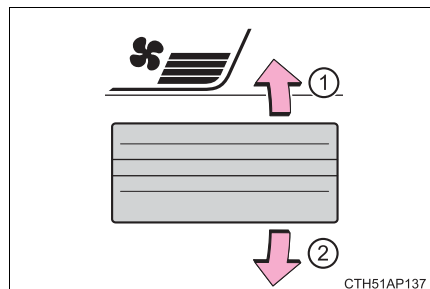

CTH51AP137

### ■ Cambie el modo de flujo de aire

Para cambiar el modo de flujo de aire, mueva la ruedecilla de cambio del flujo de aire hacia arriba o hacia abajo.

Cada vez que se acciona la ruedecilla, las salidas de aire utilizadas cambian.

- ① El aire se dirige a la parte superior del cuerpo.
- ② El aire se dirige a la parte superior del cuerpo y a los pies.
- ③ El aire se dirige a los pies.
- ④ El aire se dirige a los pies y el desempañador del parabrisas se pone en marcha.

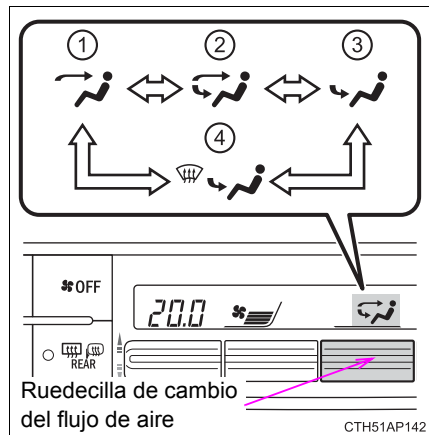

### Utilización del modo automático

- 1 Pulse  .

Da inicio a la función de deshumidificación. Las salidas de aire y la velocidad del ventilador se adaptan automáticamente en función del ajuste de temperatura.

- 2 Ajuste el ajuste de temperatura.
- 3 Para detener esta función, pulse  .

### ■ Indicador de modo automático

Si se accionan los ajustes de velocidad del ventilador o los modos del flujo de aire, el indicador de modo automático se apaga. Sin embargo, se mantendrá el modo automático para las demás funciones no modificadas.

### ■ Ajuste de la temperatura de los asientos del pasajero y del conductor independientemente (vehículos con modo de control dual)

Para activar el modo de control dual, realice uno de los procedimientos siguientes:

● Pulse  .

● Ajuste la configuración de temperatura del lado del pasajero.

El indicador se enciende cuando el modo de control dual está activado.

### Otras funciones

#### ■ Cambio entre los modos de aire exterior y aire recirculado

► Vehículos sin modo de control dual

Pulse  para cambiar al modo de aire recirculado.

Pulse  para cambiar al modo de aire exterior.

Al seleccionar el modo de aire recirculado, el indicador de  se enciende.

Al seleccionar el modo de aire exterior, el indicador de  se enciende.

► Vehículos con modo de control dual

Pulse  .

El modo cambia entre los modos de aire exterior (indicador apagado) y de aire

recirculado (indicador encendido) cada vez que se pulse  .

### ■ Desempañamiento del parabrisas

Los desempañadores se utilizan para desempañar el parabrisas y las ventanillas laterales delanteras.

Pulse  .

La función de deshumidificación funciona y se incrementa la velocidad del ventilador.

Ajuste el botón de modo de aire exterior/recirculado al modo de aire exterior si se está utilizando el modo de aire recirculado. (Podría cambiar de forma automática.)

Para desempañar el parabrisas y las ventanillas laterales delanteras con mayor rapidez, aumente el flujo de aire y la temperatura.

Para volver al modo anterior, pulse de nuevo  una vez que el parabrisas se haya desempañado.

### ■ Desempañamiento de la luna trasera y los espejos retrovisores exteriores

Los desempañadores se utilizan para desempañar la luna trasera y para eliminar gotas de lluvia, rocío y escarcha de los espejos retrovisores exteriores.

Pulse  .

Los desempañadores se apagarán automáticamente tras un periodo de tiempo.

### ■ Personalización del ventilador

Es posible modificar los ajustes de la velocidad del ventilador.

1 Pulse  .

2 Pulse  .

3 Cada vez que se pulsa  , la velocidad del ventilador cambia del siguiente modo.

“MEDIUM”→“SOFT”→“FAST”



## Salidas de aire

### ■ Ubicación de las salidas de aire

Las salidas de aire y el volumen de aire cambian de acuerdo con el modo de flujo de aire seleccionado. (→P. 421)

← : Algunos modelos

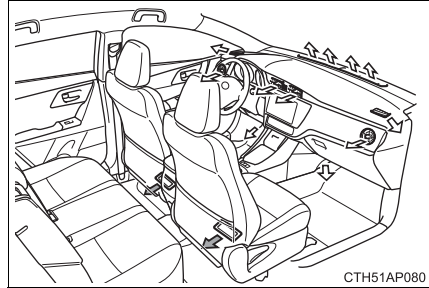

CTH51AP080

### ■ Ajuste de la posición, la apertura y el cierre de las salidas de aire

#### ▶ Salidas centrales delanteras

- ① Dirigen el flujo de aire hacia la izquierda o derecha, hacia arriba o hacia abajo.
- ② Gire la ruedecilla hacia arriba para abrir el orificio de ventilación y hacia abajo para cerrar el orificio de ventilación.

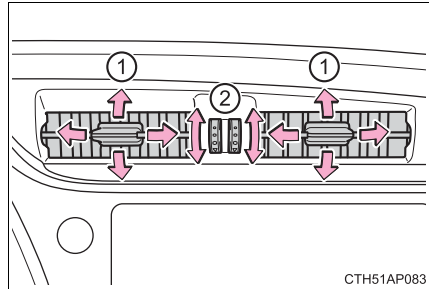

CTH51AP083

#### ▶ Salidas laterales delanteras

Dirigen el flujo de aire hacia la izquierda o derecha, hacia arriba o hacia abajo.

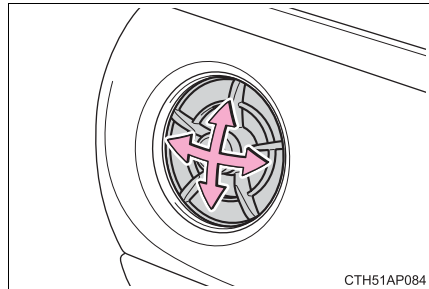

CTH51AP084



- ① Abra el orificio de ventilación
- ② Cierre el orificio de ventilación

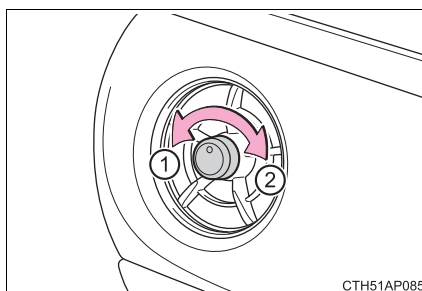



### ■ Utilización del modo automático

La velocidad del ventilador se ajusta de forma automática en conformidad con el ajuste de temperatura y las condiciones ambientales.

Por lo tanto, el ventilador se puede detener durante un momento hasta que el aire caliente o frío esté listo para fluir inmediatamente después de pulsar .

### ■ Empañamiento de las ventanillas

- Las ventanillas se empañarán con cierta facilidad si la humedad en el vehículo es elevada. Al encender , se deshumidificará el aire de las salidas y desempañará el parabrisas efectivamente.
- Si apaga , las ventanillas se empañarán con mayor facilidad.
- Las ventanillas pueden empañarse si se utiliza el modo de aire recirculado.

### ■ Modo de aire exterior/recirculado

- Al conducir por calzadas con mucho polvo tales como túneles o con mucho tráfico, ajuste el botón de modo de aire exterior/recirculado en el modo de aire recirculado. De este modo evitará que entre aire del exterior al interior del vehículo. El modo de aire recirculado permite también enfriar eficazmente el interior del vehículo si se activa durante la operación de refrigeración.
- El modo de aire exterior/recirculado puede conmutar automáticamente dependiendo del ajuste de temperatura o de la temperatura interior.

### ■ Cuando la temperatura exterior es baja

La función de deshumidificación podría no funcionar aun cuando se pulse .

### ■ Olores del aire acondicionado y ventilación

- Para permitir que entre aire fresco, configure el sistema del aire acondicionado en el modo de aire exterior.
- Durante el uso del aire acondicionado, distintos olores procedentes del interior y del exterior del vehículo pueden entrar y acumularse en el sistema de aire acondicionado. Estos olores pueden acabar expulsándose a través de los orificios de ventilación.
- Para reducir la posibilidad de que se emitan olores:
  - Se recomienda ajustar el sistema de aire acondicionado en el modo de aire exterior antes de apagar el vehículo.
  - El accionamiento del ventilador puede retrasarse brevemente justo después de arrancar el sistema de aire acondicionado en el modo automático.

### ■ Filtro del aire acondicionado

→P. 519

### ■ Personalización

Es posible modificar los ajustes (p. ej., el ajuste del aire acondicionado).  
(Características personalizables →P. 648)

## ⚠ ADVERTENCIA

### ■ Para evitar que el parabrisas se empañe

- No utilice  durante el funcionamiento de aire frío con tiempo muy húmedo.

La diferencia entre la temperatura del aire exterior y la del parabrisas puede hacer que se empañe la superficie exterior del parabrisas, bloqueando su visión.

- No coloque ningún objeto en el tablero de instrumentos que pueda tapar las salidas de aire. De lo contrario, el flujo de aire podría obstruirse y se impediría el funcionamiento de los desempañadores del parabrisas.

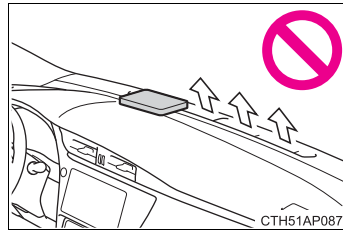

### ■ Para evitar quemaduras

No toque las superficies del espejo retrovisor cuando los desempañadores de los espejos retrovisores exteriores estén activados.

## ⚠ AVISO

### ■ Para evitar que la batería se descargue

No deje encendido el sistema de aire acondicionado más tiempo del necesario con el motor parado.

## Calefacción eléctrica\*

Esta característica se utiliza para mantener caliente el habitáculo cuando hace frío.

### Activado/desactivado

La calefacción eléctrica se enciende transcurridos aproximadamente 30 segundos después de pulsar el interruptor, y tardará aproximadamente 55 segundos en calentarse.

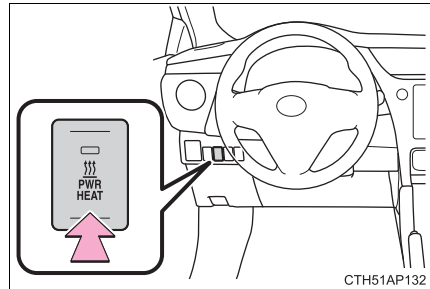

### ■ La calefacción eléctrica se pueden accionar cuando

El motor está en funcionamiento.

### ■ Características normales de funcionamiento de la calefacción eléctrica

Los siguientes casos no indican un funcionamiento incorrecto:

- Cuando la calefacción eléctrica está encendida o apagada, puede que el escape de la calefacción eléctrica, situado bajo el suelo, emita algo de humo blanco y un ligero olor.
- Si se utiliza la calefacción eléctrica en condiciones de frío extremo, puede que vea salir vapor por el escape.
- Cuando la calefacción eléctrica está desactivada, puede que oiga un sonido en el compartimento del motor durante unos 2 minutos, hasta que la calefacción eléctrica se desactive completamente.

### ■ Después de apagar la calefacción

Se recomienda no volver a encender la calefacción durante 10 minutos después de apagarla. De lo contrario, puede que oiga un ruido al encenderla.

### ■ Al repostar el vehículo

Se debe colocar el interruptor del motor en la posición OFF. Si se apaga el motor, se apagará también la calefacción eléctrica.

\*: Si está instalado

### ⚠ ADVERTENCIA

#### ■ Para evitar quemaduras o daños en el vehículo

- No toque la calefacción o su tubo de escape ya que se calientan mucho. Podría sufrir quemaduras.
- Mantenga los elementos inflamables, como el combustible, alejados de la calefacción y de su tubo de escape. Si no lo hace, podría causar un incendio.

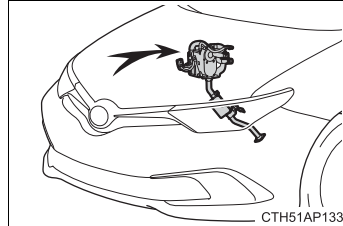

### ⚠ AVISO

#### ■ Para evitar daños en el vehículo

- No encienda y apague la calefacción repetidamente en intervalos de 5 minutos, ya que ello puede reducir la vida útil de los componentes de la calefacción. Si es preciso encender y apagar repetidamente el motor en intervalos cortos (como cuando se efectúan repartos con el vehículo), apague la calefacción.
- No modifique ni abra la calefacción sin consultar antes a cualquier concesionario o taller Toyota autorizado, o a otro profesional con la cualificación y el equipo necesarios. Existe el riesgo de causar un funcionamiento incorrecto de la calefacción o provocar un incendio.
- Tenga cuidado de no salpicar agua o derramar líquidos directamente sobre la calefacción o sobre la bomba de combustible de la calefacción. Eso podría causar un funcionamiento incorrecto de la calefacción.
- Mantenga los tubos de admisión y escape de la calefacción sin agua, nieve, hielo, barro, etc. Si se atascan los tubos, puede que la calefacción no funcione correctamente.
- Si advierte algo anormal, como fugas de líquido, humo o un funcionamiento incorrecto, apague la calefacción y lleve su vehículo a cualquier concesionario o taller Toyota autorizado, o a otro profesional con la cualificación y el equipo necesarios, para que se la revisen.

## Calefactores de los asientos\*

### ⚠ ADVERTENCIA

- Se debe tener cuidado para evitar ocasionar lesiones si alguna de las siguientes personas toca los asientos mientras el calefactor está activado:
  - Bebés, niños pequeños, personas mayores, enfermos y discapacitados físicos
  - Personas de piel sensible
  - Personas que estén fatigadas
  - Personas que hayan tomado alcohol o drogas que produzcan somnolencia (pastillas para dormir, medicamentos para el resfriado, etc.)
- Observe las siguientes precauciones para prevenir quemaduras menores o sobrecalentamiento
  - No cubra el asiento con una manta o un cojín cuando use el calefactor del asiento.
  - No utilice el calefactor del asiento más de lo necesario.

### ⚠ AVISO

- No coloque objetos pesados que tengan una superficie irregular en el asiento, y no pinche objetos afilados (agujas, clavos, etc.) en el asiento.
- Para evitar la descarga de la batería, no use las funciones cuando el motor no esté en funcionamiento.

Después de abrir la tapa, pulse el interruptor.

- ① Alta temperatura
- ② Baja temperatura

La luz indicadora se enciende cuando se enciende el interruptor.

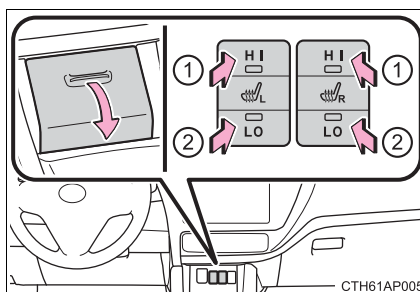

CTH61AP005

\*: Si está instalado

- Vehículos sin sistema de llave inteligente:  
Los calefactores de los asientos pueden utilizarse cuando el interruptor del motor está en la posición "ON".  
Vehículos con sistema de llave inteligente:  
Los calefactores de los asientos pueden utilizarse cuando el interruptor del motor está en el modo IGNITION ON.
- Cuando no esté en uso, coloque el interruptor en la posición neutral. El indicador se apagará.

## Lista de luces interiores

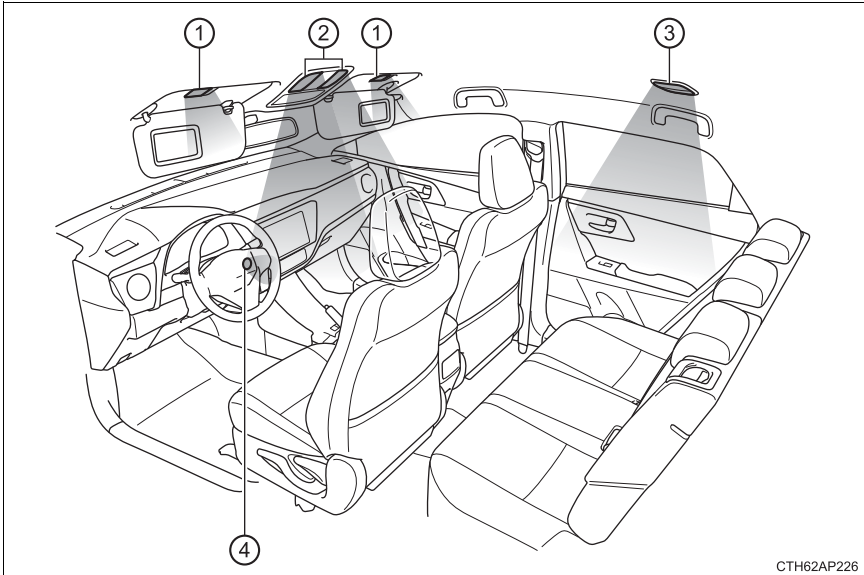

CTH62AP226

- ① Luces de cortesía (si están instaladas) (→P. 432)
- ② Luces interiores delanteras/individuales delanteras (→P. 432, 433)
- ③ Luz interior trasera (si está instalada) (→P. 432)  
Luz individual trasera (si está instalada) (→P. 433)
- ④ Luz del interruptor del motor (vehículos con sistema de llave inteligente)

## Luces interiores

### ■ Delantera

- ① Posición de la puerta
- ② Desactivada

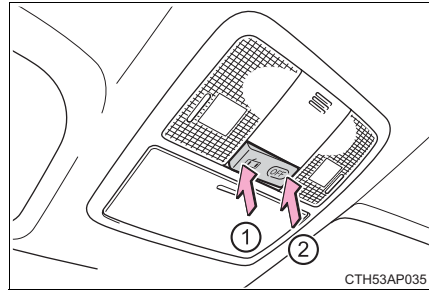

### ■ Traseros (si están instalados)

- ① Activada
- ② Posición de la puerta
- ③ Desactivada

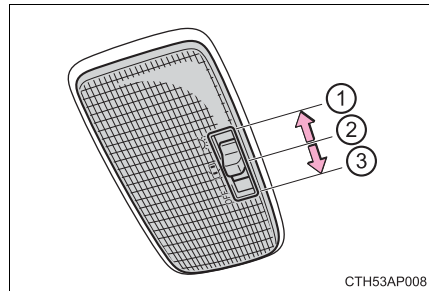

## Luces de cortesía (si están instaladas)

- ① Activada
- ② Desactivada

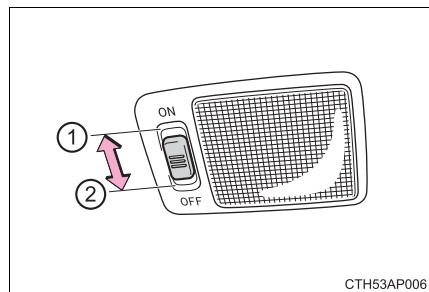



## Luces individuales

### ■ Delantera

#### Activado/desactivado

Cuando las luces están encendidas a causa del interruptor de vinculación de puerta, una luz no se apagará incluso si se pulsa su lente.

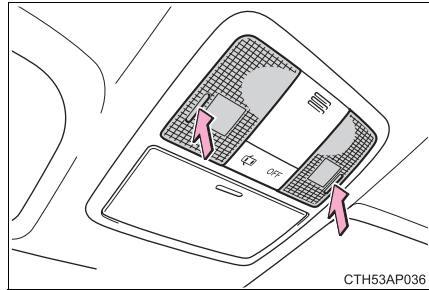

### ■ Traseros (si están instalados)

#### Activado/desactivado

Cuando las luces interiores delanteras están encendidas a causa del interruptor de vinculación de puerta, una luz no se apagará incluso si se pulsa su lente.

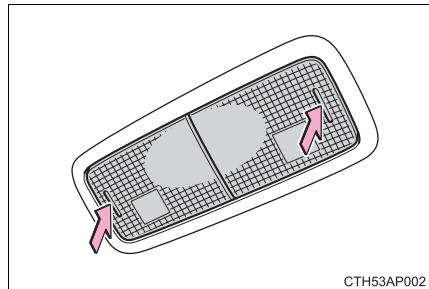

**■ Sistema de acceso iluminado****▶ Vehículos sin sistema de llave inteligente**

Cuando el interruptor de la luz interior está en la posición de puerta, las luces interiores se encienden o se apagan automáticamente de acuerdo con la posición del interruptor del motor, independientemente de que las puertas estén bloqueadas/desbloqueadas o abiertas/cerradas.

**▶ Vehículos con sistema de llave inteligente**

Cuando el interruptor de la luz interior se encuentra en la posición de puerta, las luces interiores y la luz del interruptor del motor se encienden o se apagan automáticamente dependiendo del modo del interruptor del motor, de la presencia de la llave electrónica y de si las puertas están bloqueadas/desbloqueadas y abiertas/cerradas.

**■ Para evitar que la batería se descargue**

Si las siguientes luces permanecen encendidas mientras el interruptor del motor está apagado, las luces se apagarán automáticamente al cabo de 20 minutos:

- Luces individuales/interiores
- Luz del compartimento del portaequipajes
- Luces de cortesía (si están instaladas)

**■ La personalización del vehículo puede realizarse en un concesionario o taller Toyota autorizado, o con otro profesional con la cualificación y el equipo necesarios**

Es posible modificar los ajustes (p. ej., el tiempo que transcurre antes de que se apaguen las luces). (Características personalizables: →P. 648)

## Lista de características de almacenamiento

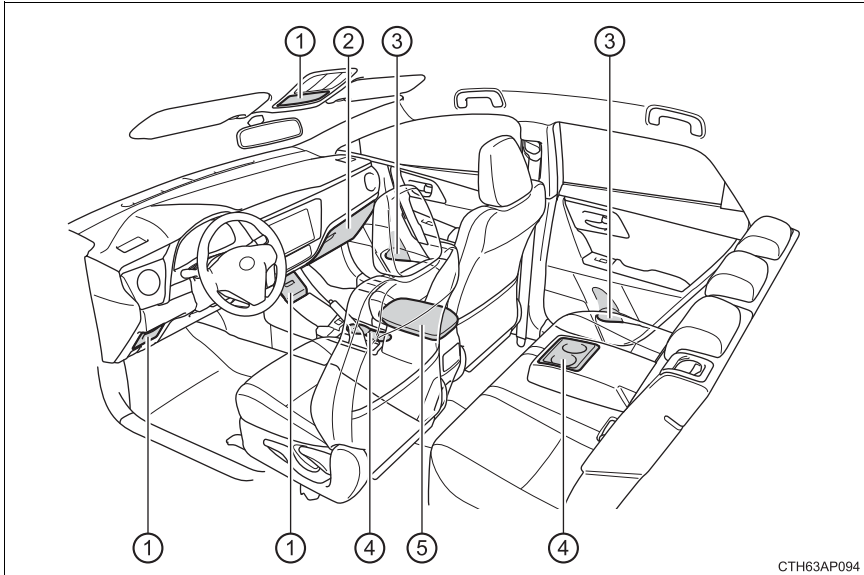

- |                    |           |                                    |           |
|--------------------|-----------|------------------------------------|-----------|
| ① Cajas auxiliares | (→P. 439) | ④ Portabebidas (si está instalado) |           |
| ② Guantera         | (→P. 436) |                                    | (→P. 438) |
| ③ Portabotellas    | (→P. 437) | ⑤ Caja de la consola               | (→P. 436) |

### ⚠ ADVERTENCIA

- No deje gafas, encendedores o pulverizadores en los espacios de almacenamiento ya que pueden producirse los siguientes problemas si la temperatura del habitáculo se eleva:
  - Las gafas pueden deformarse por efecto del calor o romperse al entrar en contacto con otros objetos almacenados.
  - Los encendedores o los pulverizadores pueden explotar. Si entran en contacto con otros objetos almacenados, los encendedores pueden prenderse y los pulverizadores liberar gas, con el consiguiente peligro de incendio.
- Durante la conducción o cuando no se usen los compartimentos de almacenamiento, mantenga cerradas las tapas.  
En caso de frenar o virar repentinamente, puede ocurrir un accidente al golpearse un pasajero con una tapa abierta o con los objetos almacenados en el interior de la misma.

### Guantera

Para abrir la guantera, tire de la palanca hacia arriba.

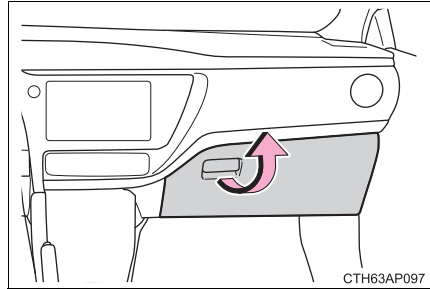

La luz de la guantera se enciende cuando se encienden las luces de posición traseras.

### Caja de la consola

► Caja de la consola

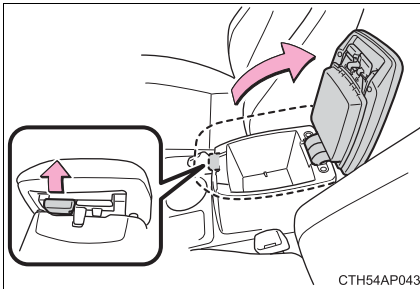

Suba la tapa mientras tira hacia arriba de la ruedecilla del lado derecho del asiento.

► Caja de nivel superior

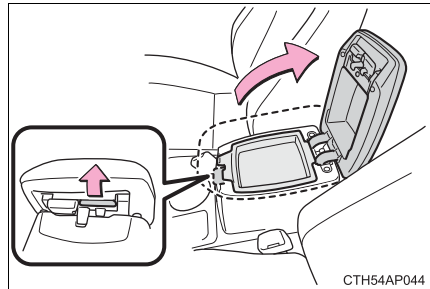

Suba la tapa mientras tira hacia arriba de la ruedecilla del lado izquierdo del asiento.

La tapa de la caja de la consola se puede deslizar hacia delante y hacia atrás. (con función de deslizamiento)

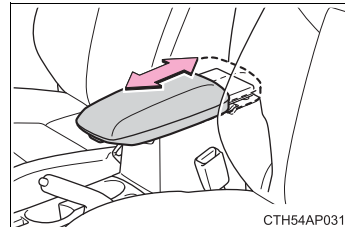

**Portabotellas**

## ▶ Delantera

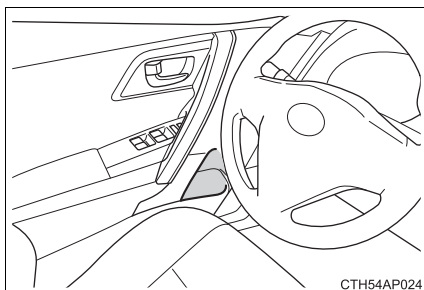

## ▶ Trasera

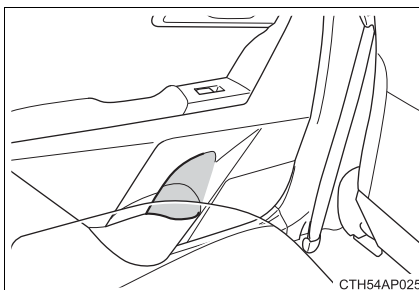

- Al almacenar una botella, cierre el tapón.
- Es posible que la botella no pueda almacenarse en función de su tamaño o su forma.

**⚠ ADVERTENCIA**

No coloque en el portabotellas ningún otro objeto que no sea una botella. Si coloca otro tipo de objetos, estos podrían salir despedidos de los soportes en caso de un accidente o al frenar repentinamente provocando lesiones.

## Portabebidas

### ► Delantera

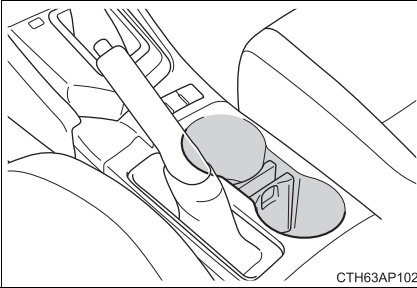

### ► Traseros (si están instalados)

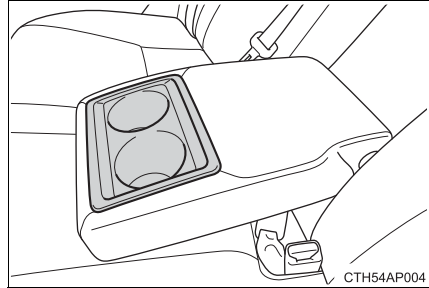

- La inserción de los portabebidas delanteros se puede extraer para limpiar.

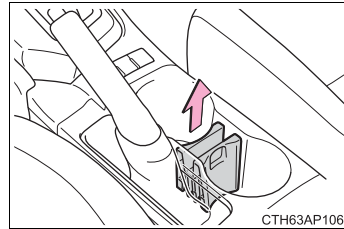

- Los portabebidas delanteros pueden ajustarse al tamaño adecuado de la taza o la lata de bebida cambiando la posición de la inserción.

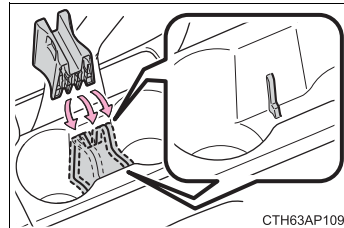

## ⚠ ADVERTENCIA

Coloque únicamente vasos de papel o latas de aluminio en el portabebidas. Si coloca otro tipo de objetos, éstos podrían salir despedidos de los soportes en caso de un accidente o al frenar repentinamente provocando lesiones. En la medida de lo posible, tape las bebidas calientes para evitar quemaduras.

## Cajas auxiliares

### ► Tipo A

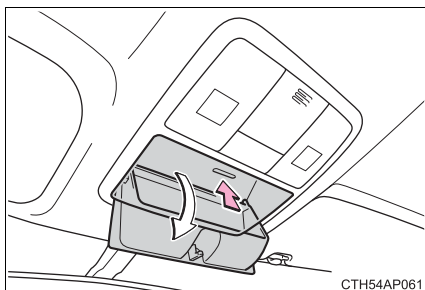

Presione la tapa para abrirla.

### ► Tipo B

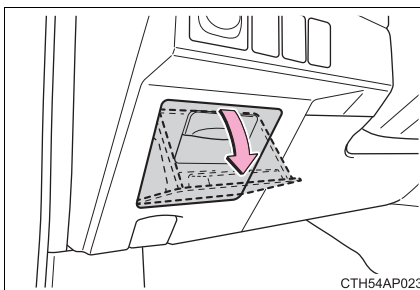

Tire de la pestaña para abrirla.

### ► Tipo C

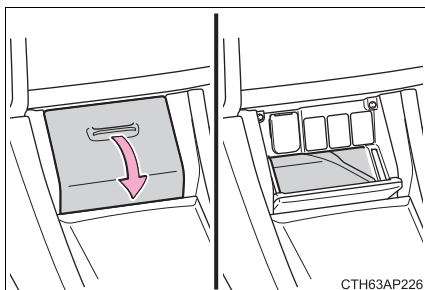

Tire de la tapa para abrirla.

Solamente tipo C: La bandeja es extraíble.

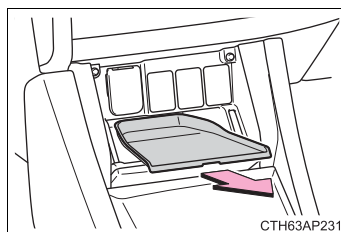

### ⚠ ADVERTENCIA

- Mantenga cerradas las cajas auxiliares. En caso de frenada repentina, puede producirse un accidente al golpearse el ocupante con una caja auxiliar abierta o con los elementos almacenados en su interior.
- Sólo tipo A: No guarde objetos que pesen más de 0,2 kg (0,4 lb.). De lo contrario, la caja auxiliar podría abrirse y los elementos contenidos en su interior podrían caerse causando un accidente.

## Características del compartimento del portaequipajes

### Ganchos para carga

Eleve los ganchos que va a utilizar.

Los ganchos para carga se proporcionan para fijar objetos sueltos.

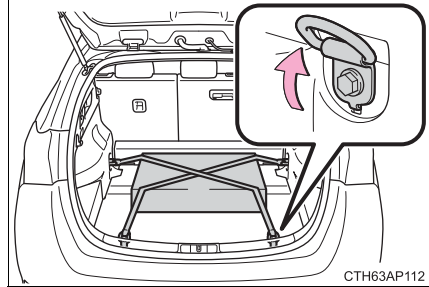

### ⚠ ADVERTENCIA

Para evitar posibles lesiones, coloque siempre los ganchos para carga en su posición original cuando no los utilice.

### Ganchos para las bolsas de la compra

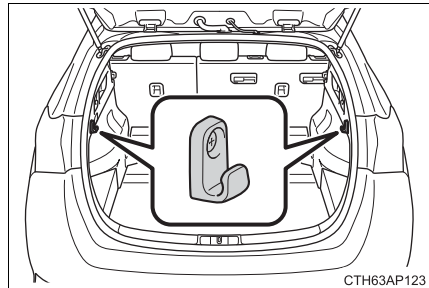

### ⚠ AVISO

No cuelgue ningún objeto que pese más de 4 kg (8,8 lb.) en los ganchos para las bolsas de la compra.



### Cubiertas centrales y una caja de almacenamiento (si está instalada)

#### ■ Cubierta del portaequipajes central delantera

Levante la cubierta del portaequipajes central delantera para utilizar la caja de almacenamiento.

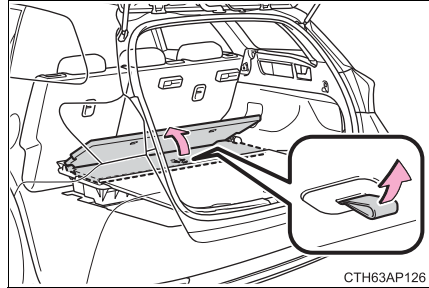

CTH63AP126

#### ■ Cubierta del portaequipajes central trasera

##### ► Posición superior

Levante la cubierta del portaequipajes central trasera para utilizar el espacio de almacenamiento de abajo.

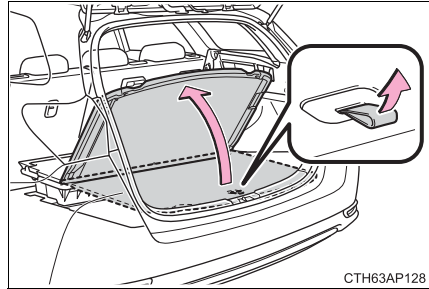

CTH63AP128

##### ► Posición inferior

- 1 Levante la cubierta del portaequipajes central trasera y tire de ella hacia usted para desenrollarla.

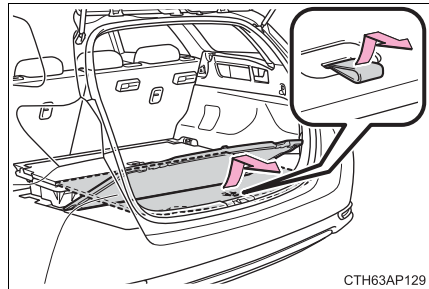

CTH63AP129

- 2 Coloque la cubierta del portaequipajes central trasera en la cubierta del suelo del portaequipajes.

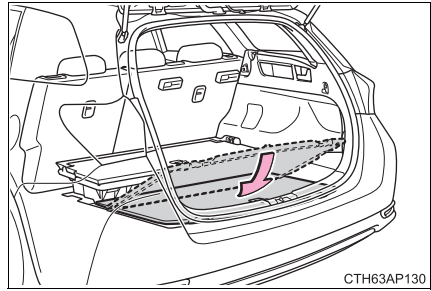

### ■ Extracción de las cubiertas del portaequipajes centrales y de la caja de almacenamiento

- Cubierta del portaequipajes central delantera

Levante la cubierta del portaequipajes central delantera y tire de ella hacia usted para extraerla.

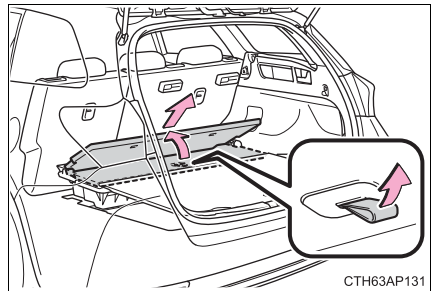

- Cubierta del portaequipajes central trasera

Levante la cubierta del portaequipajes central trasera y tire de ella hacia usted para extraerla.

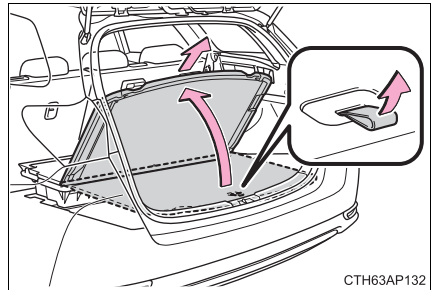

## ▶ Caja de almacenamiento

- 1 Quite las cubiertas del portaequipajes central delantera y trasera.
- 2 Levante la caja de almacenamiento y tire de la misma hacia usted para extraerla.

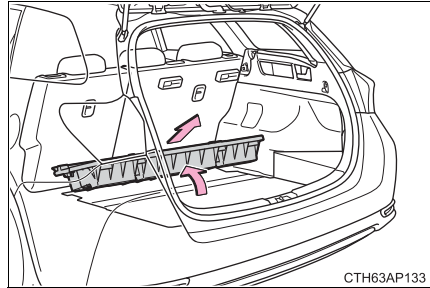
**⚠ ADVERTENCIA**

- No coloque nada en las cubiertas del portaequipajes centrales cuando opere la misma. En caso contrario, puede pillarse los dedos o producirse un accidente con las consiguientes lesiones.
- No conduzca con las cubiertas del portaequipajes centrales abiertas. Los objetos pueden caerse y ocasionar lesiones.

## Cajas auxiliares

### ► Tipo A

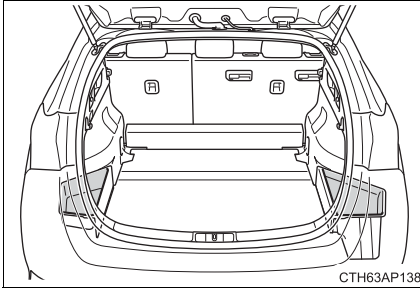

### ► Tipo B

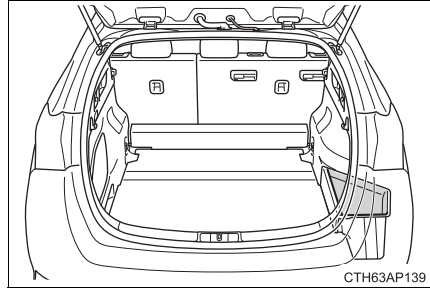

### ► Tipo C

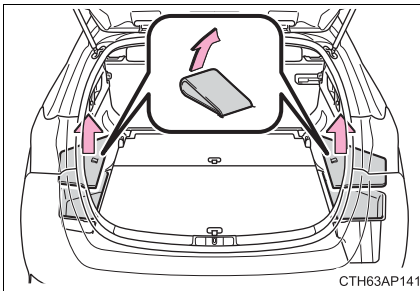

Levante las cubiertas del portaequipajes laterales.

El separador de la caja auxiliar del lado derecho puede extraerse tal y como se indica en la imagen.

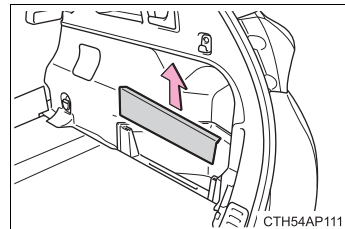

## ⚠ ADVERTENCIA

Solamente tipo C: No conduzca con las cubiertas del portaequipajes laterales abiertas. Los objetos pueden caerse y ocasionar lesiones.

### Bandeja del portaequipajes

#### ■ Uso de la bandeja del portaequipajes

Extraiga la bandeja del portaequipajes y engánchela en los anclajes.

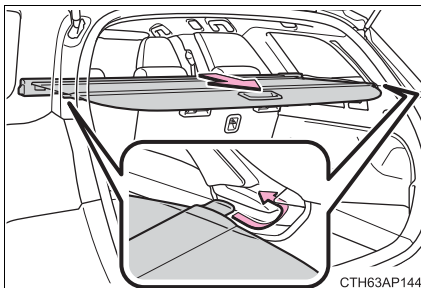

#### ■ Extracción de la bandeja del portaequipajes

Empuje ambos lados de la bandeja del portaequipajes y levántela.

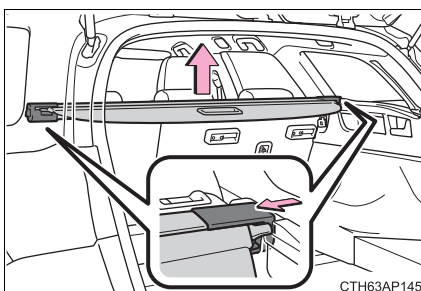

### ■ Apertura de la bandeja del portaequipajes

Además de desplazamiento hacia atrás completamente, la bandeja del portaequipajes también se puede elevar temporalmente para un mejor acceso en el compartimento del portaequipajes.

- Para retroceder: Tire de la bandeja del portaequipajes hacia atrás y hacia abajo para desengancharla de los anclajes y, a continuación, déjela que se desplace hacia atrás.

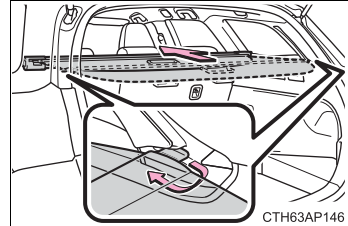

- Para elevar temporalmente: Tire de la bandeja del portaequipajes ligeramente hacia usted y elévela a lo largo de la ranura.

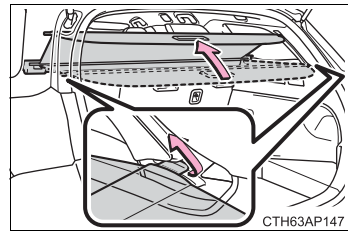

**ADVERTENCIA****■ Cuando instale la bandeja del portaequipajes**

Asegúrese de que la bandeja del portaequipajes esté correctamente instalada. De lo contrario, podrían producirse lesiones graves en el caso de producirse un frenazo repentino o una colisión.

**■ Al utilizar la bandeja del portaequipajes**

Respete las siguientes precauciones. Si conduce el vehículo con la bandeja del portaequipajes levantada, la vista trasera del conductor se oscurecerá, causando posiblemente un accidente que puede provocar lesiones graves o mortales.

- Al cerrar la bandeja del portaequipajes, asegúrese de que ambos ganchos, izquierdo y derecho, están debidamente fijados a los anclajes. Si los ganchos no están firmemente fijados, los ganchos podrían desacoplarse accidentalmente, ocasionando que la bandeja del portaequipajes se eleve.
- Al transportar cargas más altas que la altura de instalación de la bandeja del portaequipajes, no utilice la bandeja del portaequipajes. De lo contrario, los ganchos podrían desacoplarse accidentalmente, ocasionando que la bandeja del portaequipajes se eleve.
- No conduzca con la bandeja del portaequipajes elevada.

**■ Precaución sobre la bandeja del portaequipajes**

- No coloque nada encima de la bandeja del portaequipajes para evitar lesiones graves o mortales.
- No permita que los niños se suban a la bandeja del portaequipajes. Subirse a la bandeja del portaequipajes podría ocasionar daños a la bandeja del portaequipajes, lo que podría ocasionar lesiones graves o mortales al niño.

## Red de separación (si está instalada)

### ■ Uso de la red de separación

#### ► Posición delantera

1 Abatir los respaldos de los asientos traseros. (→P. 171)

2 Instale la red de separación de la unidad en los anclajes del respaldo derecho. Cuando los anclajes estén acoplados, deslice la unidad de la red de separación hacia la izquierda.

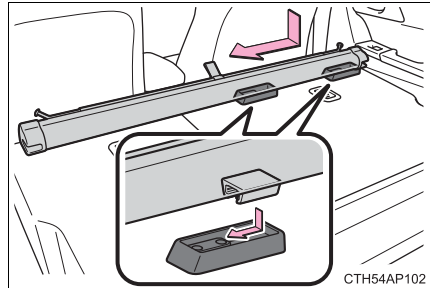

3 Abra las cubiertas de anclaje en ambos lados.

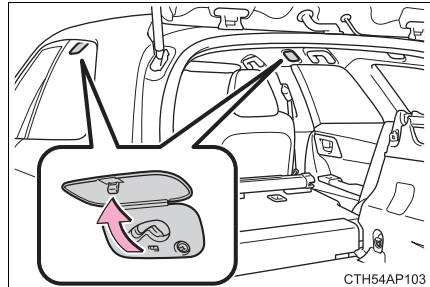

4 Tire de la red, presione hacia dentro los ganchos izquierdo y derecho y engánchelos en los anclajes.

Si la red es retirada lentamente, podría bloquearse a mitad de su recorrido. Para retirarla totalmente, deje que la red se repliegue ligeramente y después vuelva a tirar de ella.

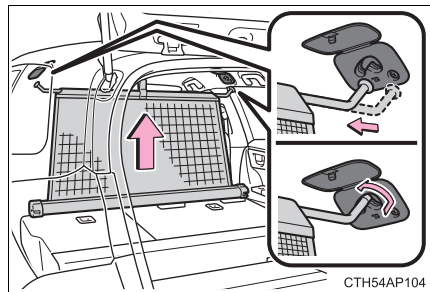



## ► Posición trasera

- 1** Instale la red de separación detrás de los asientos traseros en los anclajes de la cubierta lateral.

Cuando la unidad de la red de separación está asegurada, los botones de liberación de bloqueo se empujan hacia dentro y la marca roja del botón del flanco no es visible.

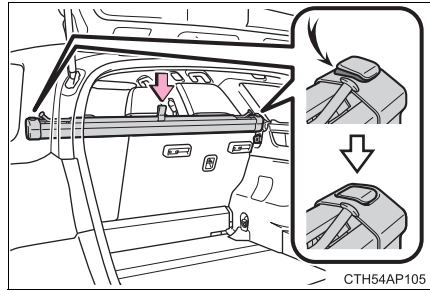

- 2** Abra las cubiertas de anclaje en ambos lados.

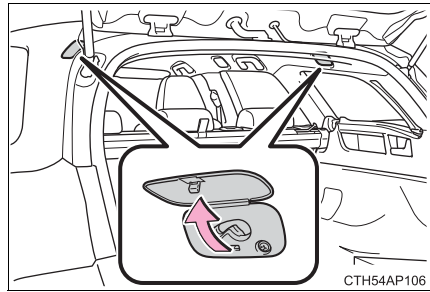

- 3** Tire de la red, presione hacia dentro los ganchos izquierdo y derecho y engánchelos en los anclajes.

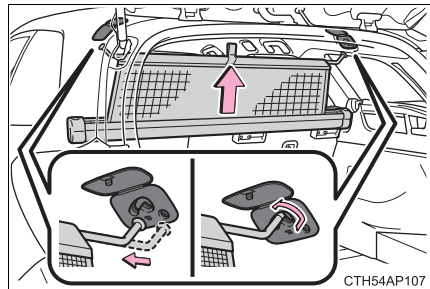

## ■ Extracción de la red de separación

### ► Posición delantera

Deslice la unidad de la red de separación hacia la derecha para desenganchar los anclajes y levántela.

Después de quitar la unidad de la red de separación, regrese los respaldos traseros a su posición original.

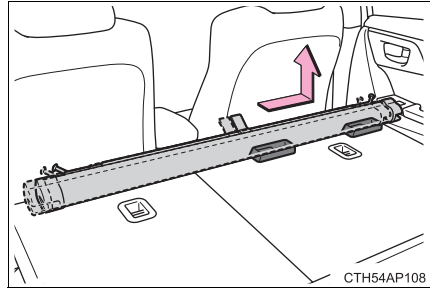

### ► Posición trasera

Pulse los botones de liberación de bloqueo izquierdo y derecho y levante la unidad de la red de separación.

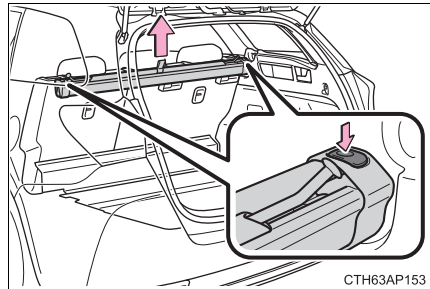

## ■ Bloqueo de la red de separación a mitad de su recorrido al tirar de ella

La red de separación ha sido diseñada para bloquearse a mitad de su recorrido, con la longitud adecuada para el uso en la posición trasera, al tirar lentamente de ella. (Tirar rápidamente de la red de separación permitirá su extracción completa.)

Para liberar el bloqueo: permita que la red se repliegue ligeramente y luego tire de ella hacia fuera nuevamente.

**⚠ ADVERTENCIA****■ Cuando instale la red de separación**

Asegúrese de que la unidad de la red de separación esté instalada firmemente. De lo contrario, podrían producirse lesiones graves en el caso de producirse un frenazo repentino o una colisión.

**■ Al usar la red de separación**

Asegúrese de que los ganchos estén fijados en la posición correcta de los anclajes. De lo contrario, podrían producirse lesiones graves en el caso de producirse un frenazo repentino o una colisión.

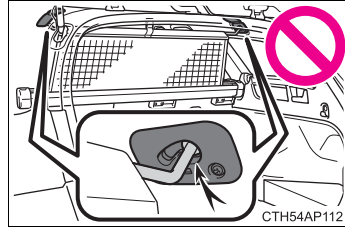
**■ Precauciones acerca del almacenamiento**

Como la red de separación no ha sido diseñada para proteger al conductor y a los pasajeros de todo tipo de equipaje almacenado en el compartimento del portaequipajes, en caso de que saliera despedido, asegúrese de que el equipaje está colocado correctamente incluso si se utiliza la red de separación.

## Otras características interiores

### Viseras parasol

- ① Para ajustar la visera en la posición delantera, deslícela hacia abajo.
- ② Para ajustar la visera en la posición lateral, deslícela hacia abajo, desengánchela y gírela hacia el lado.

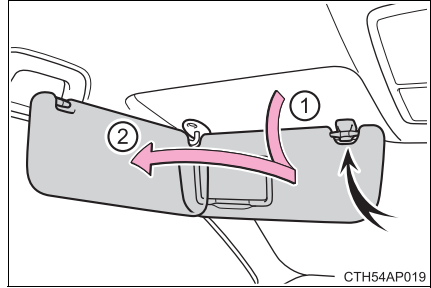

### Espejos de cortesía

Abra la cubierta.

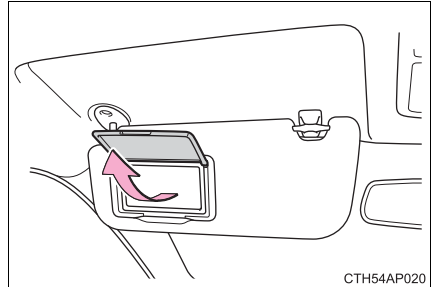

## Reloj

El reloj se puede ajustar pulsando los botones.

- ① Ajusta las horas
- ② Ajusta los minutos

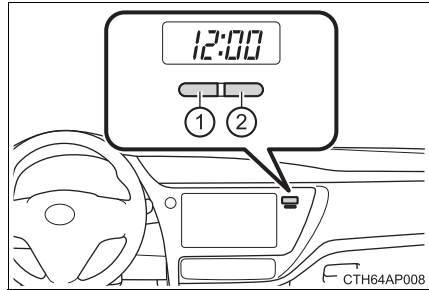

- Vehículos sin sistema de llave inteligente:  
El reloj se visualiza cuando el interruptor del motor está en la posición "ACC" u "ON".  
Vehículos con sistema de llave inteligente:  
El reloj se visualiza cuando el interruptor del motor está en el modo ACCESSORY o IGNITION ON.
- Cuando se desconectan y se vuelven a conectar los terminales de la batería, el reloj se ajustará a 1:00 de forma automática.

## Cenicero portátil (si está instalado)

El cenicero se puede instalar en el portabebidas. (→P. 438)

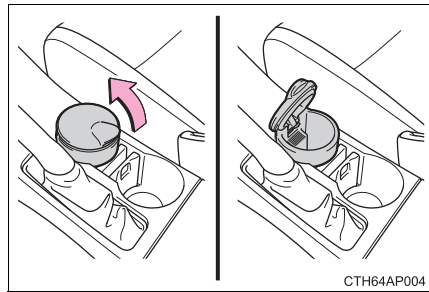

## ⚠ ADVERTENCIA

- Cuando no esté en uso, mantenga el cenicero cerrado.  
En caso de frenazo repentino, giro brusco o accidente, podrían producirse lesiones.
- Para evitar un incendio, apague completamente las cerillas y los cigarrillos antes de introducirlos en el cenicero. A continuación, asegúrese de que está bien cerrado.
- Para evitar un incendio, no introduzca papel ni cualquier otro objeto inflamable en el cenicero.

### Tomas de corriente

Para delantero y trasero: Utilice como un suministro de alimentación para productos electrónicos que consuman menos de 12 V CC/10 A (consumo de energía de 120 W).

Al usar productos electrónicos, asegúrese de que el consumo de energía de todas las tomas de corriente conectadas es inferior a 120 W.

Para el compartimento del portaequipajes: Utilice como un suministro de alimentación para productos electrónicos que consuman menos de 12 V CC/10 A (consumo de energía de 120 W).

#### ► Delantera

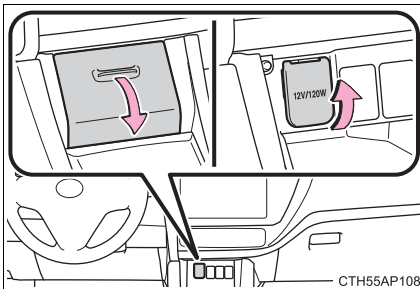

#### ► Trasera

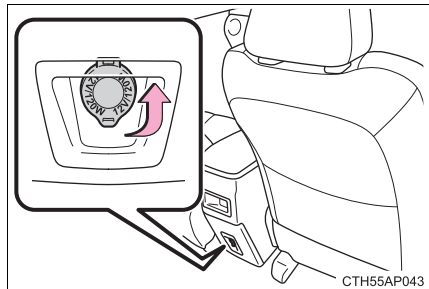

Tire de la tapa para abrirla y, a continuación, abra la cubierta.

Abra la cubierta.

#### ► Compartimento del portaequipajes

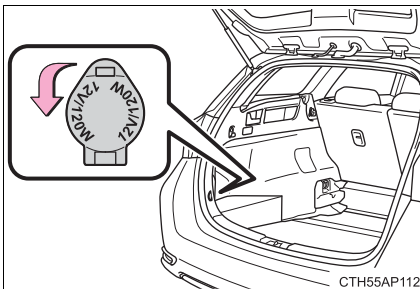

Abra la cubierta.

- Vehículos sin sistema de llave inteligente:  
Las tomas de corriente pueden utilizarse cuando el interruptor del motor está en la posición "ACC" u "ON".  
Vehículos con sistema de llave inteligente:  
Las tomas de corriente pueden utilizarse cuando el interruptor del motor está en el modo ACCESSORY o IGNITION ON.
- Vehículos con sistema de parada y arranque: Cuando se reinicia el motor después de haber sido parado por el sistema de parada y arranque, la toma de corriente puede no funcionar temporalmente, pero esto no es una avería.

 AVISO

- Para evitar dañar las tomas de corriente, cierre las cubiertas de la toma de corriente cuando las tomas de corriente no estén en uso.  
Los objetos extraños o líquidos que penetren por las tomas de alimentación pueden provocar un cortocircuito.
- Para evitar que la batería se descargue, no utilice las tomas de corriente más tiempo del necesario cuando el motor esté apagado.

### Reposabrazos (si está instalado)

Pliegue el reposabrazos para poder utilizarlo.

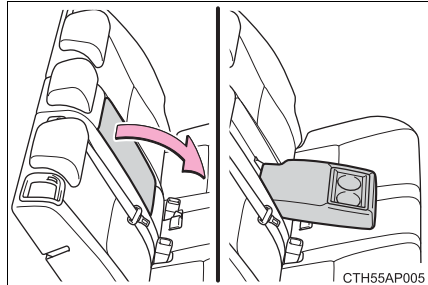

 AVISO

Para evitar dañar el reposabrazos, no aplique demasiada carga sobre el reposabrazos.

### Asideros de asistencia

Se puede usar el asidero de asistencia instalado en el techo para sostener su cuerpo mientras se sienta en el asiento.

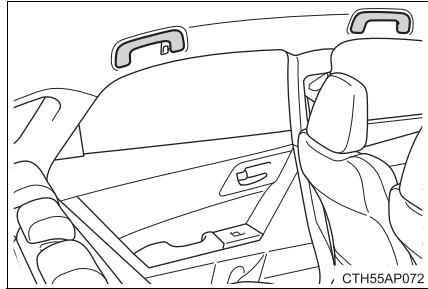

#### ADVERTENCIA

No utilice el asidero de asistencia al entrar o salir del vehículo ni para levantarse del asiento.

#### AVISO

Para evitar daños en el asidero de asistencia, no coloque una carga pesada en el asidero de asistencia.

### Colgadores para abrigos

Los colgadores para abrigos se encuentran en los asideros de asistencia traseros.

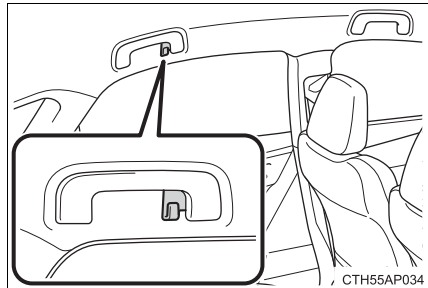

#### ADVERTENCIA

No cuelgue perchas para abrigos ni demás objetos duros o afilados en el colgador. En caso de que se desplegaran los airbags SRS de protección de cortinilla, estos objetos podrían convertirse en proyectiles con riesgo de producir lesiones graves o mortales.



### Parasol del techo panorámico (si está instalado)

Utilice al interruptor de la puerta superior para abrir o cerrar el parasol del techo panorámico.

- ① Cierre
- ② Cierre completo automático (mantenga pulsado)\*
- ③ Apertura
- ④ Apertura completa automática (mantenga pulsado)\*

\*: Al pulsar cualquiera de los lados del interruptor, el parasol del techo panorámico detendrá su recorrido parcialmente.

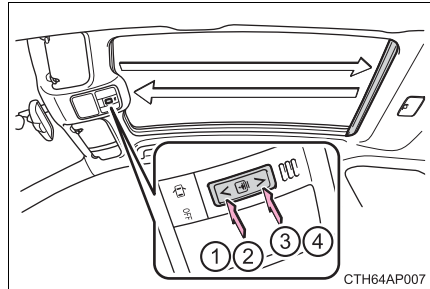

#### ■ El parasol del techo panorámico puede utilizarse cuando

- ▶ Vehículos sin sistema de llave inteligente

El interruptor del motor está en la posición "ON".

- ▶ Vehículos con sistema de llave inteligente

El interruptor del motor está en el modo IGNITION ON.

#### ■ Función de protección contra obstrucciones

Si se detecta un objeto entre el parasol del techo panorámico y el bastidor durante el cierre, el recorrido se detiene y el parasol se abre parcialmente.

#### ■ Si el parasol del techo panorámico no se abre/cierra de forma automática

- 1 Pulse el lado de apertura del interruptor para abrir el parasol del techo panorámico.
- 2 Mantenga pulsado el lado de apertura del interruptor hasta que se abra completamente el parasol del techo panorámico y a continuación se cierre ligeramente.

Después de que se haya completado este procedimiento, compruebe que la función de apertura/cierre esté disponible.

Si la función de apertura/cierre automático no funciona correctamente, lleve el vehículo a revisar a un concesionario o taller Toyota autorizado, o a otro profesional con la cualificación y el equipo necesarios.

**ADVERTENCIA**

Respete las siguientes precauciones.

En caso contrario, se pueden producir lesiones graves o mortales.

**■ Cierre del parasol del techo panorámico**

- Compruebe que ningún pasajero tenga alguna parte del cuerpo colocada de forma que pueda quedar aprisionada al accionar el parasol del techo panorámico.
- No permita que los niños accionen el parasol del techo panorámico.  
Cerrar un parasol del techo panorámico en alguna persona puede ocasionar lesiones graves o mortales.  
El conductor es el responsable de instruir a los niños para que no accionen el parasol del techo panorámico.

**■ Función de protección contra obstrucciones**

- No utilice nunca ninguna parte de su cuerpo para activar intencionadamente la función de protección contra obstrucciones.
- Es posible que la función de protección contra obstrucciones no funcione si la obstrucción se produce justo antes de que el parasol del techo panorámico se cierre por completo.

**7-1. Mantenimiento y cuidados**

Limpieza y protección  
de la parte exterior  
del vehículo..... 460

Limpieza y protección  
de la parte interior  
del vehículo..... 464

**7-2. Mantenimiento**

Requisitos de  
mantenimiento ..... 467

**7-3. Tareas de mantenimiento  
que puede hacer  
usted mismo**

Precauciones relacionadas  
con las tareas de  
mantenimiento que puede  
hacer usted mismo ..... 470

Capó..... 473

Colocación del gato  
hidráulico ..... 475

Compartimento del motor..... 476

Neumáticos ..... 498

Presión de inflado  
de los neumáticos..... 514

Ruedas..... 516

Filtro del aire  
acondicionado..... 519

Pila del control remoto  
inalámbrico/  
llave electrónica ..... 521

Comprobación y  
recambio de fusibles..... 524

Bombillas..... 529

## Limpeza y protección de la parte exterior del vehículo

**Lleve a cabo las siguientes acciones para proteger el vehículo y mantenerlo en perfectas condiciones:**

- Trabajando de la parte superior a la inferior, aplique agua generosamente a la carrocería del vehículo, salpicaderas y parte inferior del vehículo para eliminar cualquier tipo de suciedad y polvo.
- Lave la carrocería con una esponja o con un paño suave, como por ejemplo una gamuza.
- Para las marcas difíciles de quitar, utilice un jabón especial para la limpieza de vehículos y enjuague minuciosamente con abundante agua.
- Elimine los restos de agua.
- Aplique cera al vehículo cuando el revestimiento resistente al agua empiece a deteriorarse.

Si el agua no forma gotas en una superficie limpia, aplique cera cuando la carrocería del vehículo esté fría.

---

### ■ Lavados automáticos para vehículos

- Pliegue los espejos antes de lavar el vehículo. Empiece a lavar el vehículo desde la parte delantera. Asegúrese de desplegar los espejos antes de conducir.
- Tenga en cuenta que los cepillos utilizados en los túneles de lavado automático pueden rayar la superficie del vehículo y deteriorar la pintura.

### ■ Lavado de vehículos a alta presión

- No deje que las boquillas del lavado queden demasiado cerca de las ventanillas.
- Antes de usar el túnel de lavado, asegúrese de que la tapa del depósito de combustible esté bien cerrada.

**■ Al utilizar un túnel de lavado (vehículos con sistema de llave inteligente)**

Si la manilla de la puerta se moja mientras la llave electrónica está dentro del rango efectivo, la puerta puede bloquearse y desbloquearse repetidamente. En ese caso, siga los procedimientos de corrección siguientes para lavar el vehículo:

- Deje la llave a 2 m (6 pies) de distancia mínima del vehículo mientras se esté lavando el mismo. (Asegúrese de que no le roben la llave.)
- Ponga la llave electrónica en el modo de ahorro de la pila para desactivar el sistema de llave inteligente. (→P. 149)

**■ Ruedas de aluminio (si están instaladas)**

- Retire cualquier resto de suciedad inmediatamente con un detergente neutro. No utilice cepillos de cerdas duras ni limpiadores abrasivos. No utilice productos químicos potentes o agresivos.  
Utilice el mismo detergente y cera suaves utilizados en la pintura.
- No utilice detergente en las ruedas mientras estén calientes, como por ejemplo, después de conducir largas distancias en condiciones atmosféricas calurosas.
- Enjuague el detergente de las ruedas inmediatamente después de su utilización.

**■ Parachoques**

No los limpie con limpiadores abrasivos.

**ADVERTENCIA****■ Al lavar el vehículo**

No aplique agua en el interior del compartimento del motor. De lo contrario, podría prender fuego a los componentes eléctricos, etc.

## ⚠ ADVERTENCIA

### ■ Al limpiar el parabrisas (vehículos con limpiaparabrisas con sensor de lluvia)

- Ajuste el interruptor del limpiaparabrisas a desactivado.

Si el interruptor del limpiaparabrisas está en "AUTO", el limpiaparabrisas se podría accionar de forma inesperada en las siguientes situaciones, lo que podría dar lugar a lesiones en las manos, otras lesiones graves y daños en las escobillas del limpiaparabrisas.

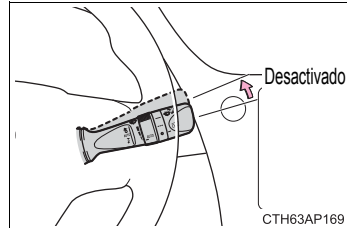

- Cuando se toca con la mano la parte superior del parabrisas donde se encuentra el sensor de lluvia
  - Cuando un trapo húmedo o similar se mantiene cerca del sensor de lluvia
  - Si algo golpea el parabrisas
  - Si toca directamente el cuerpo del sensor de lluvia o si algo golpea el sensor de lluvia
- Zona de instalación del sensor delantero en el parabrisas: →P. 260

### ■ Precauciones en relación con el tubo de escape

Los gases de escape calientan mucho el tubo de escape.

Al lavar el vehículo, tenga cuidado de no tocar el tubo de escape hasta que se haya enfriado lo suficiente, ya que si aún está caliente podría producirle quemaduras.

 AVISO

■ **Para evitar el deterioro de la pintura y la corrosión de la carrocería y los componentes (ruedas de aluminio, etc.)**

● Lave el vehículo inmediatamente en los siguientes casos:

- Después de conducir cerca de la costa
- Después de conducir en carreteras con sal
- Si observa alquitrán de hulla o savia de los árboles en la superficie de la pintura
- Si observa insectos muertos, desechos de insectos o de pájaros en la superficie de pintura
- Después de conducir en una zona contaminada con hollín, humo aceitoso, polvo procedente de minas, polvo de hierro o sustancias químicas
- Si el vehículo está bastante manchado de polvo o barro
- Si se derraman líquidos, como benceno o gasolina, en la superficie de la pintura

● Si la pintura está picada o rayada, repárela inmediatamente.

● Para evitar la corrosión de las ruedas, elimine cualquier resto de suciedad y almácenelas en un lugar con bajo nivel de humedad.

■ **Limpieza de las luces exteriores**

● Lávelas con cuidado. No utilice sustancias orgánicas ni cepillos de cerdas duras. Esto puede dañar las superficies de las luces.

● No aplique cera sobre las superficies de las luces. La cera puede ocasionar daños en las lentes.

■ **Para evitar daños en los brazos del limpiaparabrisas**

Al levantar los brazos del limpiaparabrisas, levante primero el del lado del conductor y, a continuación, el del lado del pasajero. Al volver a colocar los limpiaparabrisas en su posición original, comience por el del lado del pasajero.

■ **Al utilizar un túnel de lavado automático (vehículos con limpiaparabrisas con sensor de lluvia)**

Ajuste el interruptor del limpiaparabrisas a la posición de desactivado.

Si el interruptor del limpiaparabrisas está en "AUTO", el limpiaparabrisas podría accionarse y dañar las escobillas del limpiaparabrisas.

■ **Al utilizar un lavado de vehículos a alta presión**

No acerque la punta de la boquilla a las fundas (cubierta fabricada con resina o goma), a los conectores o a las siguientes piezas. Las piezas se pueden dañar si entran en contacto con el agua a alta presión.

- Piezas relacionadas con la tracción
- Piezas de la dirección
- Piezas de la suspensión
- Piezas del freno

## **Limpieza y protección de la parte interior del vehículo**

**Los siguientes procedimientos ayudarán a proteger el interior de su vehículo y a mantenerlo en perfectas condiciones:**

### **Protección del interior del vehículo**

- Elimine la suciedad y el polvo utilizando un aspirador. Limpie las superficies sucias con un paño humedecido con agua tibia.
- Si no se puede eliminar la suciedad, límpiela usando un paño suave humedecido con detergente neutro diluido a aproximadamente el 1%. Ecurra el paño para eliminar el exceso de agua y limpie minuciosamente los restos de detergente y agua.

### **Limpieza de las zonas de piel**

- Elimine la suciedad y el polvo utilizando un aspirador.
- Limpie la superficie sucia o los restos de polvo con un paño suave humedecido con detergente diluido.  
Utilice una solución de agua diluida de aproximadamente 5% de detergente neutro para lana.
- Ecurra el paño para eliminar el exceso de agua y limpie minuciosamente los restos de detergente.
- Limpie la superficie con un paño suave y seco para eliminar los restos de humedad. Deje que la piel se seque en una zona ventilada y con sombra.

### **Limpieza de las zonas de piel sintética**

- Elimine la suciedad y el polvo utilizando un aspirador.
- Limpie la suciedad usando un paño suave humedecido con detergente neutro diluido a aproximadamente el 1%.
- Ecurra el paño para eliminar el exceso de agua y limpie minuciosamente los restos de detergente y agua.



### ■ Cuidado de las zonas de piel

Toyota recomienda limpiar la parte interior del vehículo al menos dos veces al año para mantener la calidad del interior.

### ■ Limpieza de las alfombras con champú

Existe una amplia gama de limpiadores de espuma en el mercado. Utilice una esponja o un cepillo para aplicar la espuma. Frote describiendo círculos superpuestos. No utilice agua. Limpie las superficies sucias y deje que se sequen. Se obtienen resultados excelentes manteniendo la alfombra lo más seca posible.

### ■ Cinturones de seguridad

Límpielos con un jabón suave y agua tibia utilizando un paño o una esponja. Revíselos con frecuencia para comprobar si están desgastados en exceso o si presentan rasgaduras o cortes.



## ADVERTENCIA

### ■ Agua en el vehículo

- No salpique ni derrame líquido en el vehículo.  
De lo contrario, podría hacer que los componentes eléctricos, etc., no funcionen correctamente o se incendien.
- Evite que los componentes del sistema SRS o el cableado del interior del vehículo estén húmedos. (→P. 43)  
Un funcionamiento incorrecto de los componentes eléctricos podría hacer que los airbags se desplieguen o que no funcionen correctamente, con el consiguiente riesgo de sufrir lesiones graves o mortales.

### ■ Limpieza del interior (en particular del tablero de instrumentos)

No utilice cera abrillantadora o pulidor. El tablero de instrumentos podría crear reflejos en el parabrisas y dificultar la visión del conductor, lo que podría provocar un accidente ocasionando lesiones graves o mortales.

 AVISO**■ Detergentes para limpieza**

- No utilice los siguientes tipos de detergente, porque podrían decolorar el interior del vehículo u ocasionar rayas o daños en las superficies pintadas:
  - Porciones que no son del asiento: Sustancias orgánicas como benceno o gasolina, soluciones alcalinas o ácidas, productos colorantes o lejía
  - Asientos: Soluciones alcalinas o ácidas, como disolvente, benceno o alcohol
- No utilice cera abrillantadora o pulidor. La superficie pintada del tablero de instrumentos o de otra parte interior podría dañarse.

**■ Daños en las superficies de piel**

Respete las siguientes precauciones para evitar dañar y deteriorar las superficies de piel:

- Elimine cualquier resto de polvo o suciedad de las superficies de piel inmediatamente.
- No esponga el vehículo a la luz directa del sol durante períodos prolongados. Estacione el vehículo a la sombra, sobre todo durante los meses de verano.
- No coloque objetos de vinilo, plástico o que contengan cera sobre la tapicería, ya que podrían quedar pegados a la superficie de piel si el vehículo llega a calentarse en exceso.

**■ Agua en el suelo**

No lave el suelo del vehículo con agua.

Los sistemas del vehículo, tales como el sistema de audio, podrían resultar dañados si el agua entra en contacto con los componentes eléctricos, como el sistema de audio de encima o de debajo del suelo del vehículo. El agua también puede oxidar la carrocería.

**■ Limpieza de la parte interior de la luna trasera**

- No utilice limpiacristales para limpiar la luna trasera, ya que podría dañar los cables térmicos del desempañador de la luna trasera. Utilice un paño humedecido en agua tibia para limpiar con cuidado la ventanilla. Limpie la ventanilla mediante movimientos paralelos a los cables térmicos.
- Tenga cuidado de no rayar o dañar los cables térmicos.

## Requisitos de mantenimiento

**El cuidado diario y el mantenimiento periódico son esenciales para garantizar una circulación económica y segura. Toyota recomienda los siguientes procedimientos de mantenimiento.**

### ■ Mantenimiento planificado

El mantenimiento planificado debe llevarse a cabo según los intervalos especificados conforme al plan de mantenimiento.

Si desea obtener información detallada sobre su plan de mantenimiento, lea el "Manual de servicio de Toyota" o el "Manual de Garantía de Toyota".

### ■ Tareas de mantenimiento que puede hacer usted mismo

Información sobre el mantenimiento que puede hacer usted mismo

Muchas operaciones de mantenimiento las puede hacer usted fácilmente con un mínimo conocimiento sobre mecánica y con herramientas básicas de automoción.

No obstante, tenga en cuenta que algunas tareas de mantenimiento requieren conocimientos y herramientas especiales. Por lo tanto, es más adecuado que las realicen técnicos autorizados. Aunque tenga experiencia a la hora de realizar tareas mecánicas, le recomendamos que las reparaciones y las tareas de mantenimiento las deje en manos de un concesionario o taller Toyota autorizado, o de otro profesional con la cualificación y el equipo necesarios. El concesionario o taller Toyota autorizado llevará un registro del mantenimiento efectuado, que le será muy útil en caso de que alguna vez necesite el Servicio de Garantía. En caso de que opte por un profesional con la cualificación y el equipo necesarios, que no sea un taller Toyota autorizado, para llevar a cabo las reparaciones y tareas de mantenimiento, le recomendamos que solicite que se lleve a cabo el registro del mantenimiento efectuado.

### ■ ¿Dónde acudir para el servicio de mantenimiento?

Para mantener su vehículo en las mejores condiciones, Toyota recomienda que todas las operaciones de servicio de mantenimiento, así como otras inspecciones y reparaciones, se lleven a cabo en concesionarios o talleres Toyota autorizados, o con otro profesional con la cualificación y el equipo necesarios. En el caso de las reparaciones o las tareas de mantenimiento cubiertas por la garantía, acuda a un concesionario o taller Toyota autorizado donde siempre se utilizarán piezas originales de Toyota para reparar cualquier avería que pueda tener. También existen ventajas a la hora de acudir a un concesionario o taller Toyota autorizado para que realicen las reparaciones o tareas de mantenimiento que no cubre la garantía, puesto que los miembros de la red Toyota siempre le podrán proporcionar la mejor asistencia para cualquier problema que se le presente.

Su concesionario o taller Toyota autorizado, u otro profesional con la cualificación y el equipo necesarios, llevarán a cabo las tareas de mantenimiento planificado en su vehículo con toda fiabilidad y de forma económica, gracias a su especialización en el trabajo con vehículos Toyota.

### ■ ¿Necesita su vehículo alguna clase de reparación?

Esté atento ante posibles cambios en el rendimiento, ruidos y avisos visuales que indiquen que es necesario realizar alguna tarea de mantenimiento. Algunas situaciones que merecen toda su atención son:

- Funcionamiento incorrecto del motor, trastabilleo o detonaciones
- Pérdida apreciable de potencia
- Ruidos extraños en el motor
- Fugas de líquido bajo el vehículo (no obstante, tenga en cuenta que es normal que caiga agua del aire acondicionado después de su uso.)
- Cambio en el sonido del escape (puede ser indicativo de una fuga peligrosa de monóxido de carbono. Conduzca con las ventanillas abiertas y revise inmediatamente el sistema de escape.)
- Neumáticos que parecen desinflados, ruido excesivo de los neumáticos al girar, desgaste desigual de los neumáticos
- El vehículo se desplaza hacia un lado al circular recto por una carretera nivelada
- Ruidos extraños relacionados con el movimiento de la suspensión
- Pérdida de efectividad del freno, tacto esponjoso al pisar el pedal del freno o del embrague (vehículos con transmisión manual), el pedal casi toca el suelo, el vehículo se desplaza hacia un lado al frenar
- Temperatura del refrigerante del motor más elevada de lo normal de forma continua

Si detecta alguna de estas situaciones, lleve su vehículo lo antes posible a un concesionario o taller Toyota autorizado, o a otro profesional con la cualificación y el equipo necesarios. Es probable que sea necesario realizar reparaciones o ajustes en el vehículo.

**ADVERTENCIA****■ Si su vehículo no se somete al mantenimiento necesario**

Un mantenimiento inadecuado podría provocar graves daños en el vehículo e incluso graves daños personales o mortales.

**■ Manipulación de la batería**

Los bornes de la batería, los terminales y demás accesorios relacionados contienen plomo y compuestos de plomo que pueden causar daños cerebrales. Lávese las manos después de manipularlos. (→P. 492)

## Precauciones relacionadas con las tareas de mantenimiento que puede hacer usted mismo

Si realiza el mantenimiento usted mismo, asegúrese de seguir el procedimiento adecuado que detallamos en estas secciones.

Elementos	Piezas y herramientas
Estado de la batería (→P. 492)	<ul style="list-style-type: none"> <li>• Agua caliente</li> <li>• Bicarbonato sódico</li> <li>• Grasa</li> <li>• Llave normal (para los pernos de los terminales de sujeción)</li> </ul>
Nivel de refrigerante del motor (→P. 489)	<ul style="list-style-type: none"> <li>• “Toyota Súper Long Life Coolant” «Refrigerante de duración extralarga de Toyota» u otro refrigerante de etilenglicol de calidad superior similar sin silicato, sin amina, sin nitrato y sin borato con tecnología de ácido orgánico de larga duración</li> <li>El refrigerante “Toyota Super Long Life Coolant” «Refrigerante de duración extralarga de Toyota» está premezclado con un 50% de refrigerante y un 50% de agua desionizada.</li> <li>• Embudo (utilizado sólo para añadir refrigerante)</li> </ul>
Nivel de aceite del motor (→P. 481)	<ul style="list-style-type: none"> <li>• “Toyota Genuine Motor Oil” «Aceite de motor original de Toyota» o equivalente</li> <li>• Trapo o toallita de papel</li> <li>• Embudo (utilizado sólo para añadir aceite de motor)</li> </ul>
Fusibles (→P. 524)	<ul style="list-style-type: none"> <li>• Fusible con el mismo amperaje que el original</li> </ul>
Bombillas (→P. 529)	<ul style="list-style-type: none"> <li>• Bombilla con el mismo número y la misma clasificación de vataje que la original</li> <li>• Un destornillador de punta en cruz Phillips</li> <li>• Destornillador de cabeza plana               <ul style="list-style-type: none"> <li>• Llave</li> </ul> </li> </ul>
Radiador, condensador y termocambiador intermedio (→P. 491)	—
Presión de inflado de los neumáticos (→P. 514)	<ul style="list-style-type: none"> <li>• Manómetro de neumáticos</li> <li>• Fuente de aire comprimido</li> </ul>
Líquido del lavador (→P. 495)	<ul style="list-style-type: none"> <li>• Agua o líquido del lavador con anticongelante (para invierno)</li> <li>• Embudo (utilizado sólo para añadir agua o líquido del lavador)</li> </ul>

 **ADVERTENCIA**

El compartimento del motor contiene muchos mecanismos y líquidos que pueden ponerse en movimiento, calentarse o cargarse con energía eléctrica de forma repentina. Para evitar lesiones graves o mortales, respete las siguientes precauciones.

■ **Si se realiza alguna operación en el compartimento del motor**

- Mantenga las manos, la ropa y las herramientas alejados del ventilador y de la correa de transmisión del motor, que se encuentran en movimiento.
- Tenga cuidado de no tocar el motor, el radiador o el colector de escape, etc. justo después de conducir el vehículo, ya que podrían estar calientes. El aceite y otros líquidos también pueden estar calientes.
- No deje nada que pueda quemarse fácilmente en el compartimento del motor, como papel y trapos.
- No fume, provoque chispas ni acerque llamas al combustible o la batería. Los humos del combustible y la batería son inflamables.
- Extreme las precauciones cuando trabaje con la batería. Contiene ácido sulfúrico, que es venenoso y corrosivo.
- Tenga cuidado, ya que el líquido de frenos puede dañarle las manos o los ojos, así como las superficies pintadas. Si el líquido entra en contacto con sus manos o sus ojos, lave el área afectada con agua limpia de inmediato. Si las molestias persisten, acuda a un médico.

■ **Al trabajar cerca de los ventiladores de refrigeración eléctricos o de la rejilla del radiador**

Vehículos sin sistema de llave inteligente:

Asegúrese de que el interruptor del motor esté apagado.

Con el interruptor del motor en la posición "ON", el ventilador de refrigeración eléctrico podría activarse de forma automática si el aire acondicionado está encendido y/o la temperatura del refrigerante es elevada. (→P. 491)

Vehículos con sistema de llave inteligente:

Asegúrese de que el interruptor del motor esté apagado.

Con el interruptor del motor en el modo IGNITION ON, el ventilador de refrigeración eléctrico podría activarse de forma automática si el aire acondicionado está encendido y/o la temperatura del refrigerante es elevada. (→P. 491)

**ADVERTENCIA****■ Gafas de seguridad**

Utilice gafas de seguridad para evitar que le caiga material o spray de líquidos, etc. en los ojos.

**AVISO****■ Si quita el filtro del depurador de aire**

Si circula sin el filtro del depurador de aire, podría producirse un desgaste excesivo del motor a causa de la suciedad en el aire.

**■ Si el nivel de líquido es bajo o alto**

Es normal que el nivel de líquido de frenos disminuya ligeramente con el desgaste de las pastillas de freno o cuando el nivel de líquido en el acumulador sea alto.

Si es necesario rellenar el depósito con frecuencia, puede ser indicación de un problema grave.



## Capó

### Libere el bloqueo desde el interior del vehículo para abrir el capó.

- 1 Tire de la palanca de liberación de bloqueo del capó.  
El capó se abrirá ligeramente.

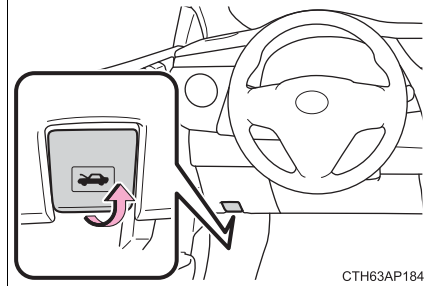

- 2 Tire de la palanca de enganche auxiliar y levante el capó.

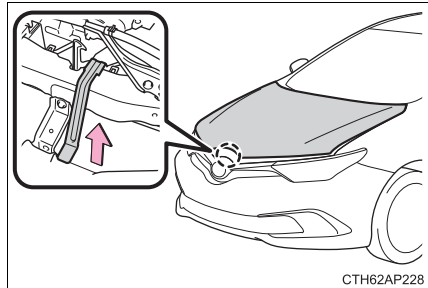

- 3 Mantenga el capó abierto introduciendo la varilla de apoyo en la ranura.

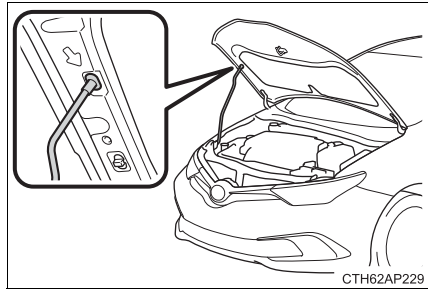

**ADVERTENCIA****■ Comprobación antes de conducir**

Compruebe que el capó está completamente cerrado y bloqueado.

Si el capó no está bloqueado correctamente, podría abrirse mientras el vehículo está en movimiento y provocar un accidente, con el consiguiente riesgo de lesiones graves o mortales.

**■ Después de instalar la varilla de apoyo en la ranura**

Asegúrese que de la varilla soporta el capó de forma segura para evitar que éste pueda caer sobre su cabeza o su cuerpo.

**AVISO****■ Al cerrar el capó**

Asegúrese de volver a poner la varilla de apoyo en el retenedor antes de cerrar el capó. Cerrar el capó sin enganchar la varilla de apoyo podría causar que el capó se doble.

## Colocación del gato hidráulico

Al utilizar un gato hidráulico, siga las instrucciones del manual que lo acompaña y lleve a cabo la operación de forma segura.

Al levantar el vehículo con el gato hidráulico, colóquelo correctamente. Una colocación incorrecta podría dañar el vehículo o provocar lesiones.

### ◆ Delantera

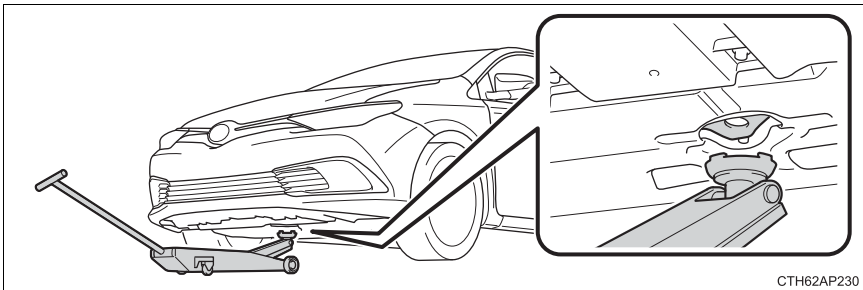

### ◆ Trasera

#### ▶ Tipo A

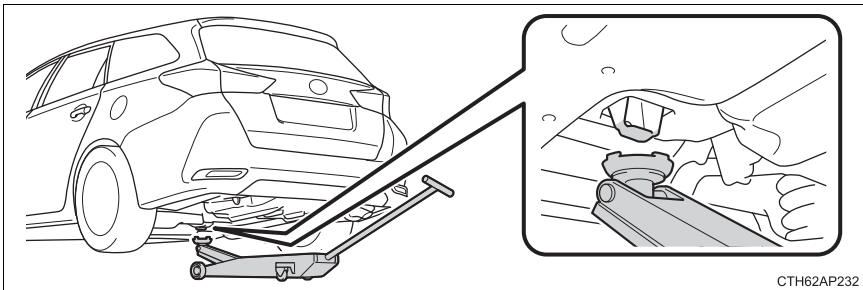

#### ▶ Tipo B

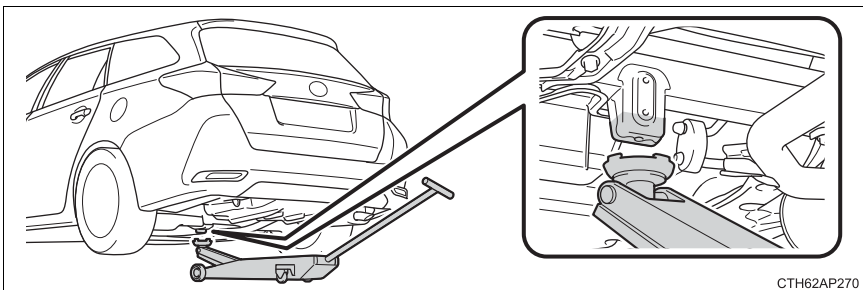

## Compartimento del motor

### ■ Motor 1NR-FE

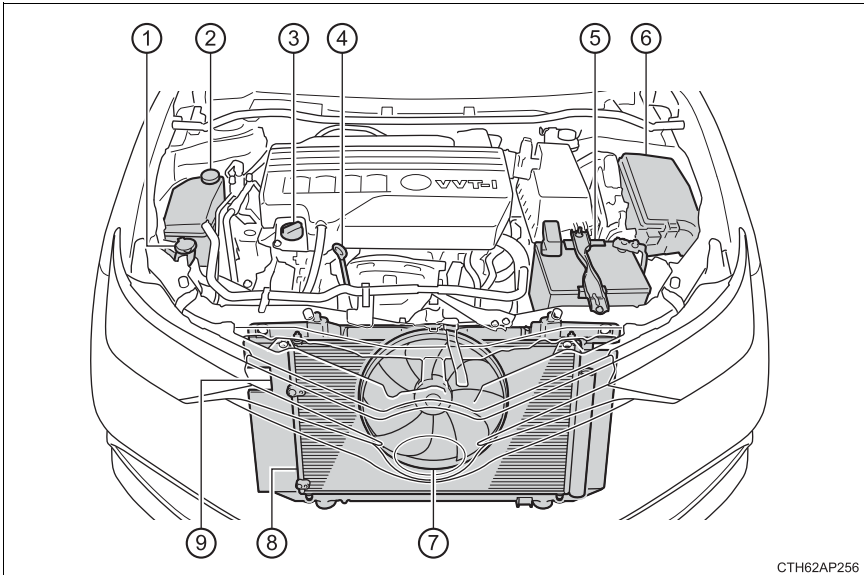

CTH62AP256

- |   |   |  |
|---|---|--|
| ① Depósito del líquido del lavador (→P. 495)                | ⑤ Batería (→P. 492)                     |  |
| ② Depósito del refrigerante del motor (→P. 489)             | ⑥ Caja de fusibles (→P. 524)            |  |
| ③ Tapón de llenado de aceite de motor (→P. 484)             | ⑦ Ventilador de refrigeración eléctrico |  |
| ④ Varilla de medición de nivel de aceite de motor (→P. 481) | ⑧ Condensador (→P. 491)                 |  |
|   | ⑨ Radiador (→P. 491)                    |  |

### ■ Motor 1ZR-FAE

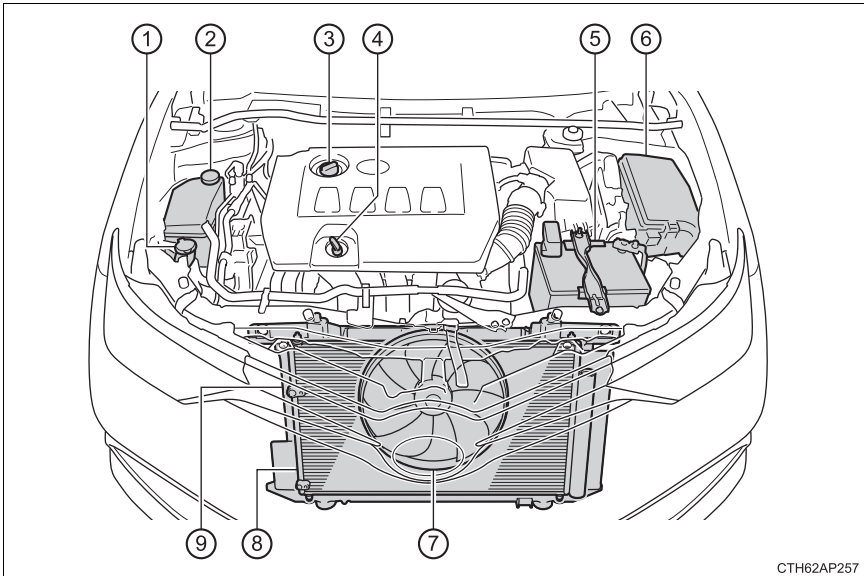

CTH62AP257

- |   |   |
|---|---|
| ① Depósito del líquido del lavador (→P. 495)                | ⑤ Batería (→P. 492)                     |
| ② Depósito del refrigerante del motor (→P. 489)             | ⑥ Caja de fusibles (→P. 524)            |
| ③ Tapón de llenado de aceite de motor (→P. 484)             | ⑦ Ventilador de refrigeración eléctrico |
| ④ Varilla de medición de nivel de aceite de motor (→P. 481) | ⑧ Condensador (→P. 491)                 |
|   | ⑨ Radiador (→P. 491)                    |

### ■ Motor 8NR-FTS

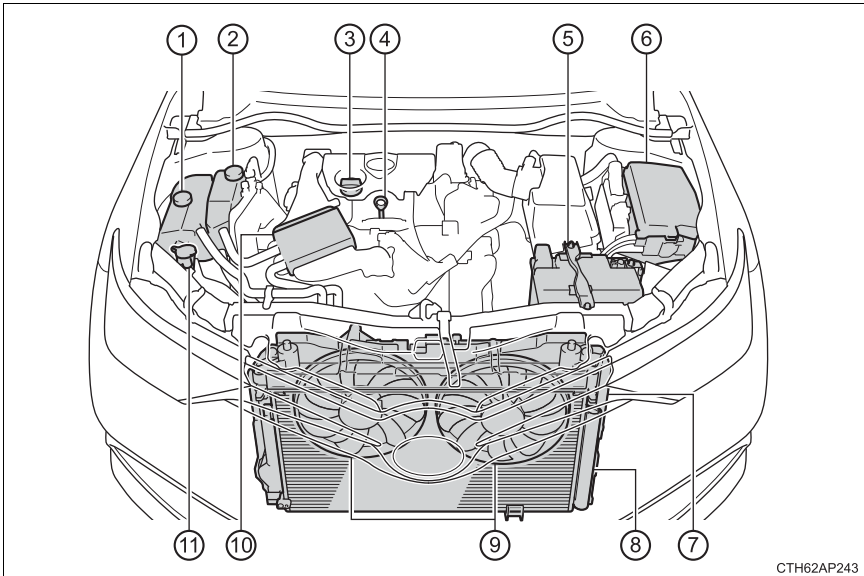

CTH62AP243

- |   |  |  |
|---|--|--|
| ① Depósito del refrigerante del motor (→P. 489)                     | ⑤ Batería (→P. 492)                          |  |
| ② Depósito del refrigerante del termocambiador intermedio (→P. 490) | ⑥ Caja de fusibles (→P. 524)                 |  |
| ③ Tapón de llenado de aceite de motor (→P. 484)                     | ⑦ Radiador (→P. 491)                         |  |
| ④ Varilla de medición de nivel de aceite de motor (→P. 481)         | ⑧ Condensador (→P. 491)                      |  |
|   | ⑨ Ventiladores de refrigeración eléctricos   |  |
|   | ⑩ Termocambiador intermedio                  |  |
|   | ⑪ Depósito del líquido del lavador (→P. 495) |  |

### ■ Motor 1ND-TV

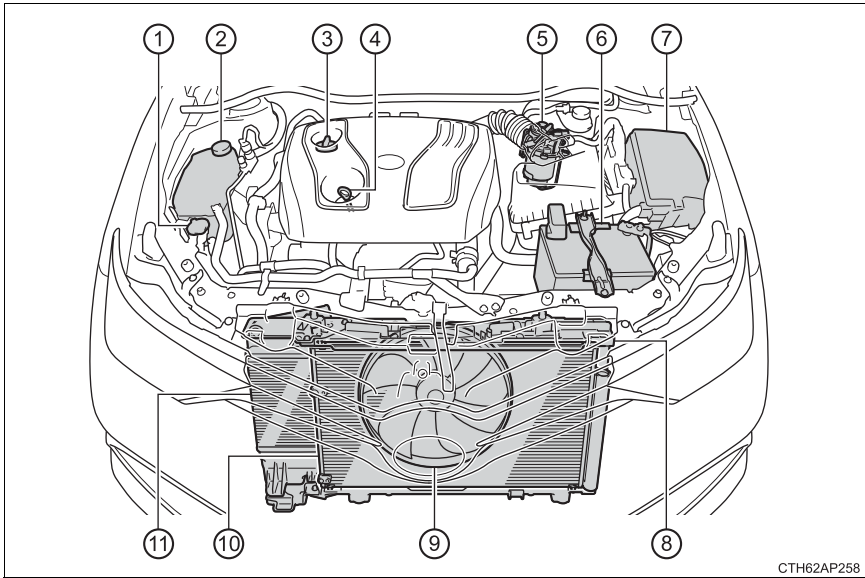

CTH62AP258

- |   |   |
|---|---|
| ① Depósito del líquido del lavador (→P. 495)                | ⑤ Filtro de combustible (→P. 496)       |
| ② Depósito del refrigerante del motor (→P. 489)             | ⑥ Batería (→P. 492)                     |
| ③ Tapón de llenado de aceite de motor (→P. 484)             | ⑦ Caja de fusibles (→P. 524)            |
| ④ Varilla de medición de nivel de aceite de motor (→P. 481) | ⑧ Radiador (→P. 491)                    |
|   | ⑨ Ventilador de refrigeración eléctrico |
|   | ⑩ Condensador (→P. 491)                 |
|   | ⑪ Termocambiador intermedio (→P. 491)   |

### ■ Motor 1WW

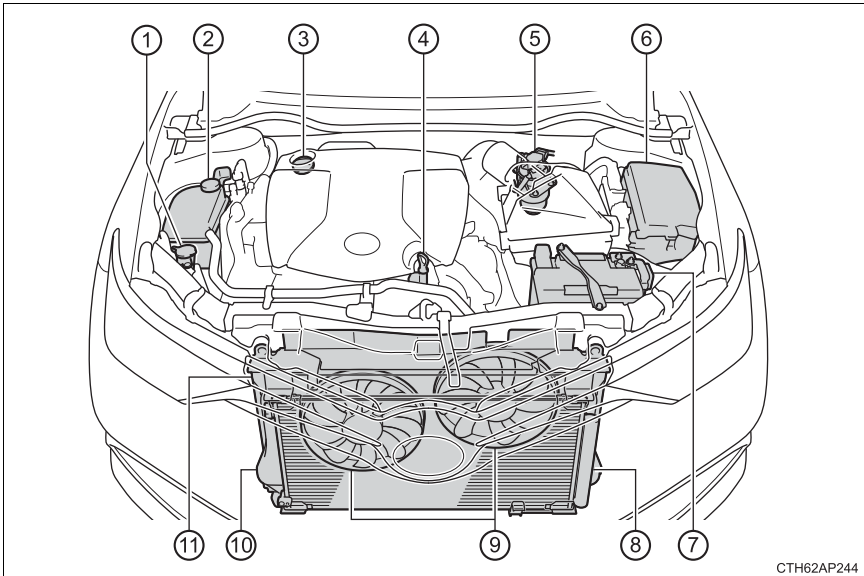

CTH62AP244

- |   |  |
|---|--|
| ① Depósito del líquido del lavador (→P. 495)                | ⑤ Filtro de combustible (→P. 497)          |
| ② Depósito del refrigerante del motor (→P. 489)             | ⑥ Caja de fusibles (→P. 524)               |
| ③ Tapón de llenado de aceite de motor (→P. 484)             | ⑦ Batería (→P. 492)                        |
| ④ Varilla de medición de nivel de aceite de motor (→P. 481) | ⑧ Condensador (→P. 491)                    |
|   | ⑨ Ventiladores de refrigeración eléctricos |
|   | ⑩ Termocambiador intermedio (→P. 491)      |
|   | ⑪ Radiador (→P. 491)                       |



## **Aceite de motor**

Con el motor a temperatura de funcionamiento y apagado, compruebe el nivel de aceite en la varilla de medición.

### ■ **Comprobación del aceite de motor**

**1** Motor de gasolina: Estacione el vehículo en un terreno nivelado. Apague el motor y espere más de 5 minutos para que el aceite repose en la parte inferior del motor.

Motor diésel: Estacione el vehículo en un terreno nivelado. Después de calentar el motor y apagarlo, espere más de 5 minutos hasta que el aceite repose en la parte inferior del motor.

**2** Coloque un trapo bajo el extremo de la varilla de medición y sáquela.

► Motor 1NR-FE

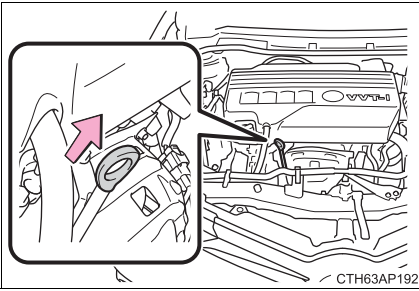

► Motor 1ZR-FAE

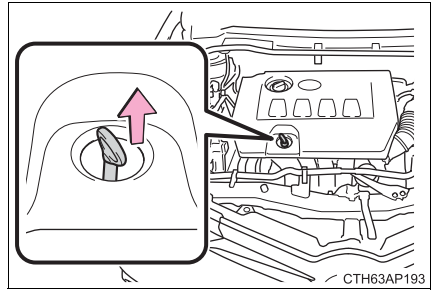

► Motor 8NR-FTS

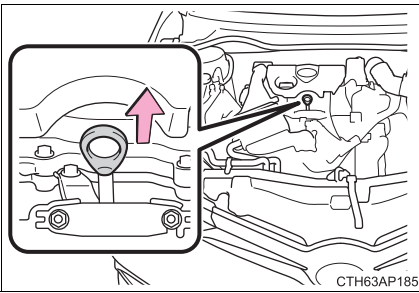

► Motor 1ND-TV

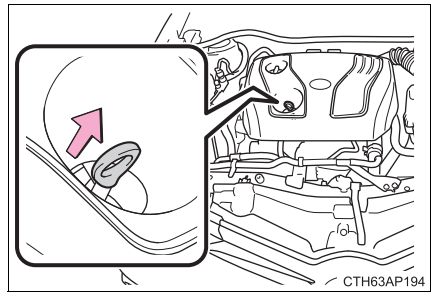

► Motor 1WW

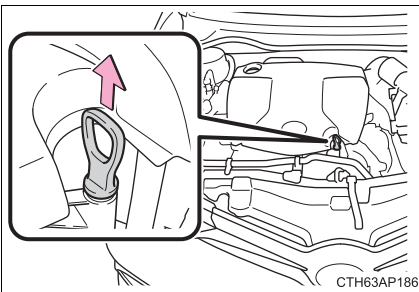

- 3 Limpie la varilla de medición.
- 4 Vuelva a introducir por completo la varilla de medición.
- 5 Con un trapo en el extremo, extraiga la varilla de medición y compruebe el nivel de aceite.
  - 1 Bajo
  - 2 Normal
  - 3 Excesivo

► Varilla de medición plana

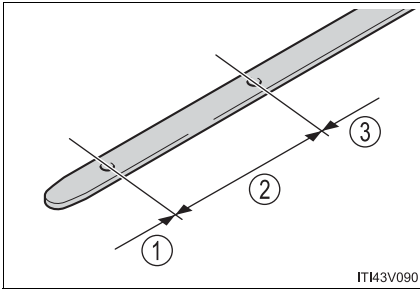

► Varilla de medición no plana de tipo A

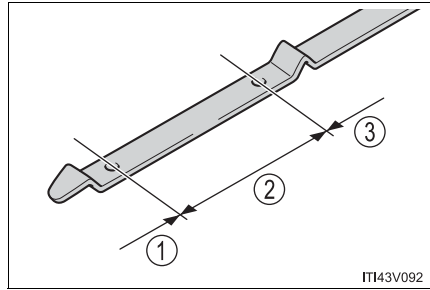

► Varilla de medición no plana de tipo B

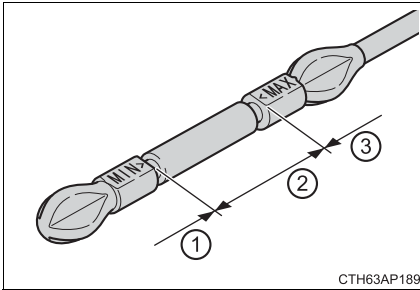

La forma de la varilla de medición podría diferir dependiendo del tipo de vehículo o motor.

- 6 Limpie la varilla de medición y vuélvala a introducir completamente.

### ■ Adición de aceite de motor

Si el nivel de aceite se encuentra por debajo de la marca de nivel bajo o cerca de ésta, añada aceite de motor del mismo tipo del que se encuentra en el motor.

#### ▶ Motor 1NR-FE

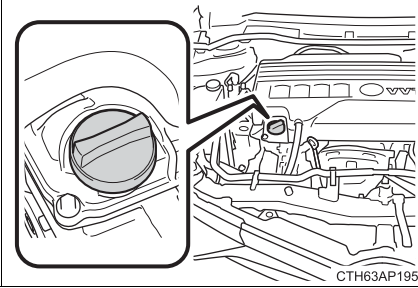

#### ▶ Motor 1ZR-FAE

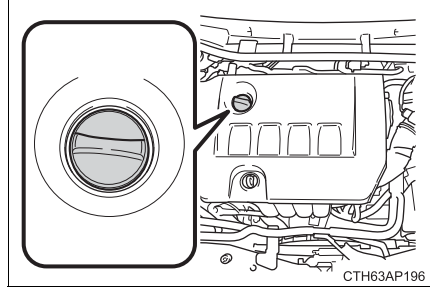

#### ▶ Motor 8NR-FTS

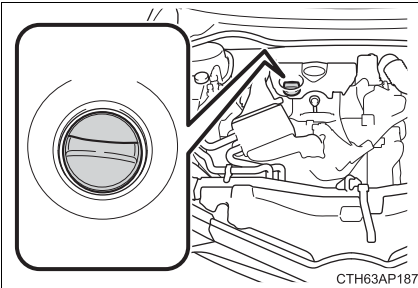

#### ▶ Motor 1ND-TV

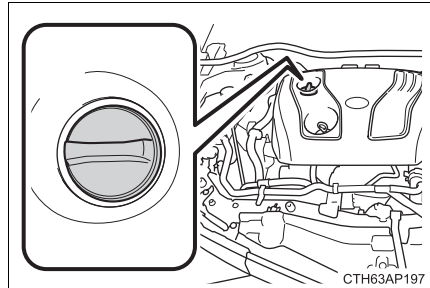

#### ▶ Motor 1WW

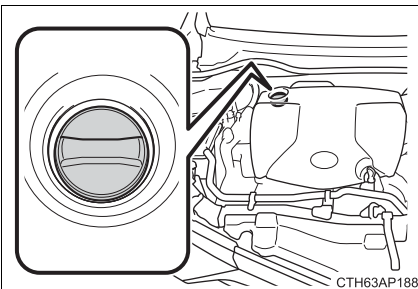

Asegúrese de comprobar el tipo de aceite y prepare todos los elementos necesarios antes de añadir aceite.

Elección del aceite de motor	→P. 631
Cantidad de aceite (Bajo → Lleno)	<ul style="list-style-type: none"> <li>▶ Motor de gasolina 1,5 L (1,6 qt., 1,3 qt. Ing.)</li> <li>▶ Motor diésel 1,3 L (1,4 qt., 1,1 qt. Ing.)</li> </ul>
Elementos	Embudo limpio

- 1 Retire la tapa de llenado de aceite girándola hacia la izquierda.
- 2 Añada el aceite de motor lentamente, comprobando la varilla de medición.
- 3 Coloque la tapa de llenado de aceite girándola hacia la derecha.

**■ Al añadir aceite de motor (solo vehículos con motor 1ND-TV)**

No rellene hasta rebosar el motor. Use la varilla de medición para comprobar que el nivel de aceite no sobrepasa la marca de llenado máximo. Si se rebasa, el nivel de aceite deberá ajustarse por debajo de la marca de llenado máximo.

**■ Consumo del aceite de motor**

Se consumirá una cierta cantidad de aceite de motor al conducir. En las siguientes situaciones, podría aumentar el consumo de aceite y podría ser necesario volver a llenar el aceite de motor entre los intervalos de mantenimiento.

- Cuando el motor es nuevo, por ejemplo justo después de adquirir el vehículo o después de sustituir el motor
- Si se usa aceite de baja calidad o aceite de una viscosidad inadecuada
- Durante la conducción con una velocidad de motor alta o con una carga pesada, al remolcar o durante la conducción mientras acelera o desacelera frecuentemente
- Al dejar el motor al ralentí durante un largo periodo de tiempo o durante la conducción frecuente a través de tráfico lento

**■ Después de cambiar el aceite de motor (motores 8NR-FTS, 1ND-TV y 1WW solamente)**

Hay que reinicializar los datos de mantenimiento del aceite de motor. Realice los procedimientos siguientes:

► Vehículos con 3 contadores

1 Cambie el visualizador al cuentakilómetros parcial "A" cuando el motor esté en marcha. (→P. 102)

2 Apague el interruptor del motor.

3 Vehículos sin sistema de llave inteligente:

Mientras pulsa el interruptor de cambio del visualizador o el interruptor "DISP" (→P. 102), coloque el interruptor del motor en la posición "ON" (no arranque el motor, ya que se cancelaría el modo de reinicio). Mantenga pulsado el interruptor hasta que en el cuentakilómetros parcial aparezca "000000".

Vehículos con sistema de llave inteligente:

Mientras pulsa el interruptor de cambio del visualizador o el interruptor "DISP" (→P. 102), coloque el interruptor del motor en el modo IGNITION ON (no arranque el motor, ya que se cancelaría el modo de reinicio). Mantenga pulsado el interruptor hasta que en el cuentakilómetros parcial aparezca "000000".

► Vehículos con 2 contadores

1 Cambie el visualizador al cuentakilómetros parcial "A" cuando el motor esté en marcha. (→P. 109)

2 Apague el interruptor del motor.

3 Vehículos sin sistema de llave inteligente:

Mientras pulsa el interruptor "TRIP" (→P. 109), coloque el interruptor del motor en la posición "ON" (no arranque el motor, ya que se cancelaría el modo de reinicio). Mantenga pulsado el interruptor hasta que en el cuentakilómetros parcial aparezca "0000".

Vehículos con sistema de llave inteligente:

Mientras pulsa el interruptor "TRIP" (→P. 109), coloque el interruptor del motor en el modo IGNITION ON (no arranque el motor, ya que se cancelaría el modo de reinicio). Mantenga pulsado el interruptor hasta que en el cuentakilómetros parcial aparezca "0000".



### ADVERTENCIA

#### ■ Aceite de motor usado

● El aceite de motor usado contiene elementos que pueden ser contaminantes y que podrían causar problemas en la piel, como inflamaciones o cáncer de piel, por lo tanto extreme las precauciones para evitar el contacto repetido y prolongado. Para eliminar el aceite de motor usado de la piel, lave con abundante agua y jabón.

● Deseche el aceite y los filtros usados sólo de forma segura y aceptable. No deseché el aceite usado ni los filtros en la basura doméstica, en el alcantarillado o en el suelo.

Llame a un concesionario o taller Toyota autorizado, o a otro profesional con la cualificación y el equipo necesarios, estación de servicio o almacén de piezas de automoción para obtener más información relacionada con el reciclado o el desecho.

● No deje aceite de motor usado al alcance de los niños.

 AVISO**■ Para evitar daños graves en el motor**

Compruebe el nivel de aceite regularmente.

**■ Cuando cambie el aceite de motor**

- Tenga cuidado de no derramar aceite de motor en los componentes del vehículo.
- Evite el llenado excesivo, ya que el motor podría resultar dañado.
- Compruebe el nivel de aceite en la varilla de medición cada vez que rellene el vehículo.
- Asegúrese de que la tapa de llenado de aceite de motor esté bien apretada.

**■ Aceite de motor (motor 1ND-TV solamente)**

Si utiliza un aceite de motor distinto de ACEA C2, el convertidor catalítico podría sufrir daños.

**■ Aceite de motor (motor 1WW solamente)**

Usar un aceite de motor distinto de "Toyota Genuine Motor Oil 5W-30 Premium Fuel Economy for 1WW/2WW engines" «Aceite de motor original de Toyota Oil 5W-30 para un ahorro máximo de combustible para motores 1WW/2WW» o de cualquiera de los aceites de motor aprobados puede dañar el convertidor catalítico.

Si "Toyota Genuine Motor Oil 5W-30 Premium Fuel Economy for 1WW/2WW engines" «Aceite de motor original de Toyota Oil 5W-30 para un ahorro máximo de combustible para motores 1WW/2WW» o cualquiera de los aceites de motor aprobados no están disponibles en el momento, se puede utilizar 1 L (1,1 qt., 0,9 qt. Ing.) de ACEA C3 para volver a llenar. (→P. 631)



## Refrigerante

El nivel de refrigerante es correcto si se encuentra entre las líneas "FULL" y "LOW" del depósito cuando el motor está frío.

### ■ Depósito del refrigerante del motor

- ▶ Motores 1NR-FE, 1ZR-FAE y 1ND-TV

- ① Tapa del depósito
- ② Línea "FULL"
- ③ Línea "LOW"

Si el nivel se encuentra en o por debajo de la línea "LOW", añada refrigerante hasta que alcance la línea "FULL".

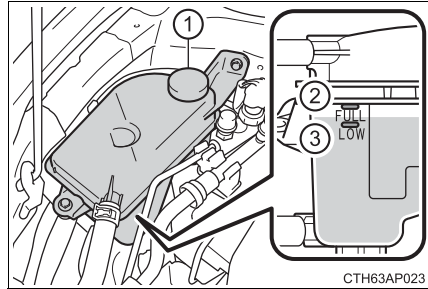

- ▶ Motor 8NR-FTS

- ① Tapa del depósito
- ② Línea "FULL"
- ③ Línea "LOW"

Si el nivel se encuentra en o por debajo de la línea "LOW", añada refrigerante hasta que alcance la línea "FULL".

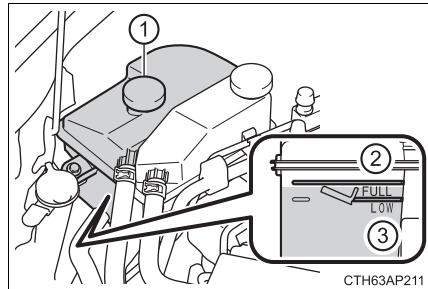

- ▶ Motor 1WW

- ① Tapa del depósito
- ② Línea "FULL"
- ③ Línea "LOW"

Si el nivel se encuentra en o por debajo de la línea "LOW", añada refrigerante hasta que alcance la línea "FULL".

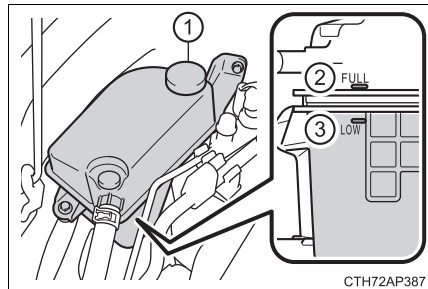

### ■ Depósito del refrigerante del termocambiador intermedio (motor 8NR-FTS solamente)

- ① Tapa del depósito
- ② Línea "FULL"
- ③ Línea "LOW"

Si el nivel se encuentra en o por debajo de la línea "LOW", añada refrigerante hasta que alcance la línea "FULL".

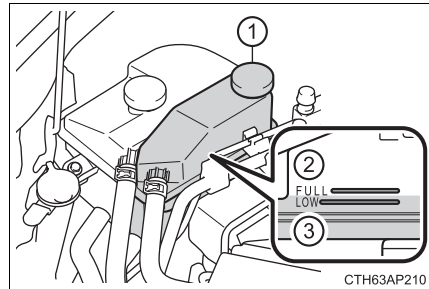

### ■ Selección de refrigerante

- ▶ Excepto motor 1WW

Utilice sólo "Toyota Super Long Life Coolant" «Refrigerante de duración extralarga de Toyota» o un refrigerante de etilenglicol de alta calidad similar sin silicato, amina, nitrito ni borato y con tecnología híbrida de ácido orgánico de larga duración.

El refrigerante "Toyota Super Long Life Coolant" «Refrigerante de duración extralarga de Toyota» es una mezcla de un 50% de refrigerante y un 50% de agua desionizada. (Temperatura mínima: -35°C [-31°F])

Póngase en contacto con un concesionario o taller Toyota autorizado, o con otro profesional con la cualificación y el equipo necesarios, si desea más información sobre el refrigerante del motor.

- ▶ Motor 1WW

Utilice solamente "Toyota Genuine Premium Long Life Coolant 1WW/2WW" «Refrigerante de duración extralarga original de Toyota 1WW/2WW» o equivalente.

El producto concentrado "Toyota Genuine Premium Long Life Coolant 1WW/2WW" «Refrigerante de duración extralarga original de Toyota 1WW/2WW» necesita una mezcla de 50% de refrigerante y 50% de agua desionizada. (Temperatura mínima: -35°C [-31°F])

Póngase en contacto con un concesionario o taller Toyota autorizado, o con otro profesional con la cualificación y el equipo necesarios, si desea más información sobre el refrigerante del motor.

### ■ Si el nivel de refrigerante desciende poco después de rellenar el depósito

Realice una comprobación visual del radiador, las mangueras, los tapones del depósito del refrigerante del motor, del grifo de drenaje y de la bomba de agua.

En caso de que no encuentre ninguna fuga, lleve el vehículo a revisar a un concesionario o taller Toyota autorizado, o a otro profesional con la cualificación y el equipo necesarios, para que comprueben la tapa y verifiquen si hay fugas en el sistema de refrigeración.

 **ADVERTENCIA****■ Cuando el motor esté caliente**

No saque la tapa del depósito del refrigerante del motor.

Es posible que el sistema de refrigeración se encuentre bajo presión y que el refrigerante a alta temperatura salga despedido si se quita la tapa, con el consiguiente riesgo de sufrir lesiones graves, tales como quemaduras.

 **AVISO****■ Al añadir refrigerante**

El refrigerante no es ni agua corriente ni anticongelante. Debe utilizarse la mezcla adecuada de agua y anticongelante para conseguir la lubricación, la protección contra la corrosión y la refrigeración correctos. Asegúrese de leer la etiqueta del anticongelante o del refrigerante.

**■ Si derrama refrigerante**

Asegúrese de limpiarlo con agua para evitar daños en los componentes o la pintura.

**Radiador, condensador y termocambiador intermedio**

Revise el radiador, el condensador y el termocambiador intermedio\* y elimine cualquier objeto extraño.

Si alguno de los componentes anteriores estuviera demasiado sucio o si no está seguro de su estado, lleve a revisar el vehículo a un concesionario o taller Toyota autorizado, o a otro profesional con la cualificación y el equipo necesarios.

\*: Solamente motores 1ND-TV y 1WW

 **ADVERTENCIA****■ Cuando el motor esté caliente**







No toque el radiador, el condensador ni el termocambiador intermedio, ya que es posible que estén calientes y podrían causar lesiones graves, como quemaduras.

## Batería

Compruebe la batería como se explica a continuación.

### ■ Símbolos de precaución

Los significados de cada símbolo de precaución que aparecen en la parte superior de la batería son los siguientes:

	Prohibido fumar, emplear llamas abiertas o generar chispas		Ácido de la batería
	Proteja los ojos		Observe las instrucciones de operación
	Mantenga fuera del alcance de los niños		Gas explosivo

### ■ Exterior de la batería

Asegúrese de que los terminales de la batería no estén corroídos y de que no existan grietas, conexiones ni abrazaderas sueltas.

- ① Terminales
- ② Abrazadera de sujeción

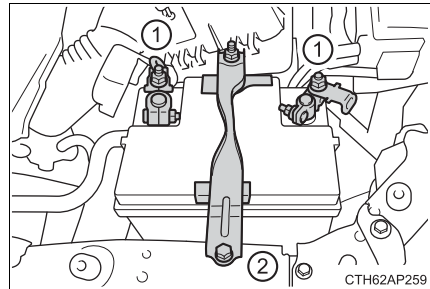

### ■ Antes de recargar

Al recargarse, la batería produce gas hidrógeno que es inflamable y explosivo. Por lo tanto, tenga presente lo siguiente antes de recargarla:

- Si realiza la recarga con la batería instalada en el vehículo, asegúrese de desconectar el cable de masa.
- Asegúrese de que el interruptor de alimentación del cargador esté apagado al conectar y desconectar los cables del cargador a la batería.

**■ Después de recargar/reconectar la batería (vehículos con sistema de llave inteligente)**

- Es posible que justo después de volver a conectar la batería no sea posible desbloquear las puertas con el sistema de llave inteligente. En ese caso, use el control remoto inalámbrico o la llave mecánica para bloquear/desbloquear las puertas.
- Arranque el motor con el interruptor del motor en el modo ACCESSORY. Es posible que el motor no arranque con el interruptor del motor apagado. No obstante, el motor funcionará con normalidad al segundo intento.
- El modo del interruptor del motor queda registrado en el vehículo. Si se vuelve a conectar la batería, el vehículo volverá a colocar el interruptor del motor en el modo en el que se encontraba antes de desconectar la batería. Asegúrese de apagar el motor antes de desconectar la batería. Tenga un cuidado especial al conectar la batería si desconoce en qué modo estaba el interruptor del motor antes de la descarga.

Si el sistema no arranca al cabo de varios intentos, póngase en contacto con un concesionario o taller Toyota autorizado, o con cualquier otro profesional con la cualificación y el equipo necesarios.

**ADVERTENCIA****■ Productos químicos de la batería**

Las baterías contienen ácido sulfúrico, sustancia venenosa y corrosiva, y pueden producir gas hidrógeno que es inflamable y explosivo. Para reducir el riesgo de lesiones graves o mortales, tome las siguientes precauciones al trabajar con la batería o cerca de ella:

- No provoque chispas tocando los terminales de la batería con herramientas.
- No fume ni encienda cerillas cerca de la batería.
- Evite el contacto con los ojos, la piel y la ropa.
- No inhale ni ingiera nunca electrólitos.
- Lleve siempre gafas de seguridad cuando trabaje cerca de la batería.
- Mantenga a los niños alejados de la batería.

**ADVERTENCIA****■ Dónde recargar la batería con total seguridad**

Recargue siempre la batería en una zona al aire libre. No cargue la batería en un garaje o en un espacio cerrado donde no exista suficiente ventilación.

**■ Cómo recargar la batería**

Realice solamente una carga lenta (5 A o menos). La batería podría explotar si se recarga a una velocidad superior.

**■ Medidas de emergencia relacionadas con el electrólito**

- Si le entra electrólito en los ojos

Lávese los ojos con agua limpia durante al menos 15 minutos y solicite asistencia médica de forma inmediata. Si es posible, siga aplicando agua con una esponja o un paño mientras se dirige al centro médico más cercano.

- Si el electrólito entra en contacto con la piel

Lave a fondo la zona afectada. Si siente dolor o quemazón, solicite asistencia médica de forma inmediata.

- Si el electrólito entra en contacto con la ropa

Puede traspasar la ropa y llegar a la piel. Quítese la ropa inmediatamente y si fuera necesario siga el procedimiento indicado anteriormente.

- Si ingiere electrólito accidentalmente

Beba una gran cantidad de agua o leche. Acuda a un centro médico de urgencias inmediatamente.

**AVISO****■ Al recargar la batería**

Nunca recargue la batería con el motor en marcha. Compruebe también que todos los accesorios estén apagados.

## Líquido del lavador

### ► Vehículos sin lavafaros

Si alguno de los lavadores no funciona, es posible que el depósito del lavador esté vacío. Añada líquido del lavador.

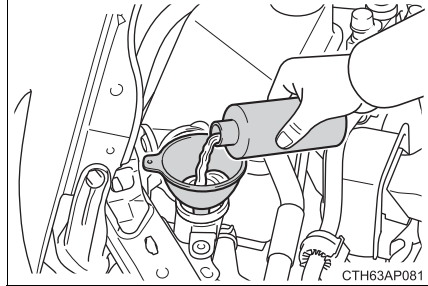

### ► Vehículos con lavafaros

Si el nivel de líquido del lavador está muy bajo, añada más líquido.

Levante el tapón con el dedo presionando el orificio central y compruebe el nivel de líquido existente dentro del tubo.

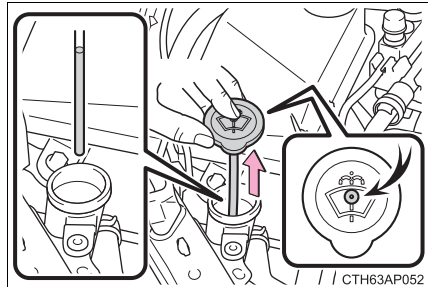

## ⚠ ADVERTENCIA

### ■ Al añadir líquido del lavador

No añada líquido del lavador cuando el motor esté caliente o en funcionamiento, dado que el líquido del lavador contiene alcohol y podría incendiarse si se derramara sobre el motor, etc.

## ⚠ AVISO

### ■ No utilice ningún otro líquido que no sea líquido del lavador

No utilice agua con jabón o anticongelante para motor en lugar del líquido del lavador.

Podría rayar las superficies pintadas del vehículo.

### ■ Dilución del líquido del lavador

Diluya el líquido del lavador con agua en la proporción necesaria.

Consulte las temperaturas de congelación que aparecen en la etiqueta de la botella del líquido del lavador.

**Filtro de combustible (solamente motor 1ND-TV)**

Usted mismo puede purgar el filtro de combustible. Sin embargo, debido a que la operación es difícil, le recomendamos que lo purgue en un concesionario o taller Toyota autorizado, o con otro profesional con la cualificación y el equipo necesarios. Si decide purgarlo usted mismo, póngase en contacto con cualquier concesionario o taller Toyota autorizado, o con cualquier otro profesional con la cualificación y el equipo necesarios.

► Vehículos con 3 contadores

El agua del filtro de combustible tiene que purgarse si se enciende la luz de aviso del filtro de combustible y suena un indicador acústico.

► Vehículos con 2 contadores

Es necesario purgar el agua del filtro de combustible si se muestra el mensaje de aviso "Vacíe el agua del filtro de combustible." en el visualizador de información múltiple y suena un indicador acústico.

- 1 Vehículos sin sistema de llave inteligente: Coloque el interruptor del motor en la posición "LOCK".  
Vehículos con sistema de llave inteligente: Apague el interruptor del motor.
- 2 Coloque una pequeña bandeja debajo del tapón de purga para contener el agua y cualquier combustible que pudiera salir.



- 3 Gire el tapón de purga hacia la izquierda alrededor de 2 a 2 1/2 vueltas.

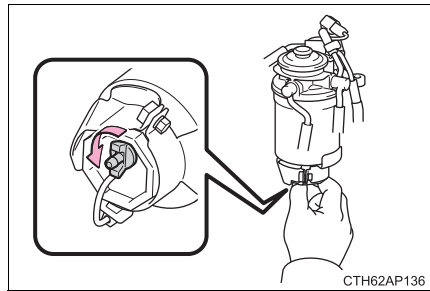

- 4 Opere la bomba de cebado hasta que empiece a desplazarse el combustible.

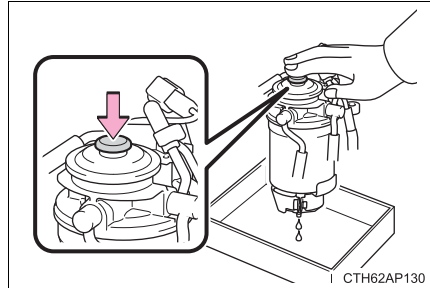

- 5 Después de realizar la purga, apriete el tapón de purga con la mano.

### Filtro de combustible (solamente motor 1WW)

Es necesario drenar agua del filtro de combustible en las siguientes situaciones:

Filtro de combustible tipo A\*: Cada 20.000 km (12.000 millas)

Filtro de combustible tipo B\*: Si "Vacíe el agua del filtro de combustible." se muestra en el visualizador de información múltiple y suena un indicador acústico.

\*: Póngase en contacto con un concesionario o taller Toyota autorizado, o con otro profesional con la cualificación y el equipo necesarios para identificar el tipo de filtro de combustible.

Lleve el vehículo a un concesionario o taller Toyota autorizado, o a otro profesional con la cualificación y el equipo necesarios, para que drenen el filtro de combustible.

#### AVISO

#### ■ Cuando hay agua en el filtro de combustible

No conduzca de forma continua con agua acumulada en el filtro de combustible. Esto provocará daños en la bomba de inyección de combustible.

## Neumáticos

**Sustituya o gire los neumáticos teniendo en cuenta el plan de mantenimiento y el desgaste de los mismos.**

### Comprobación de los neumáticos

Compruebe que los indicadores de desgaste se muestran en los neumáticos. Compruebe también los neumáticos por si presentan desgaste irregular, como desgaste excesivo en un lado de la banda de rodadura.

Compruebe el estado del neumático de repuesto y la presión sin rotación.

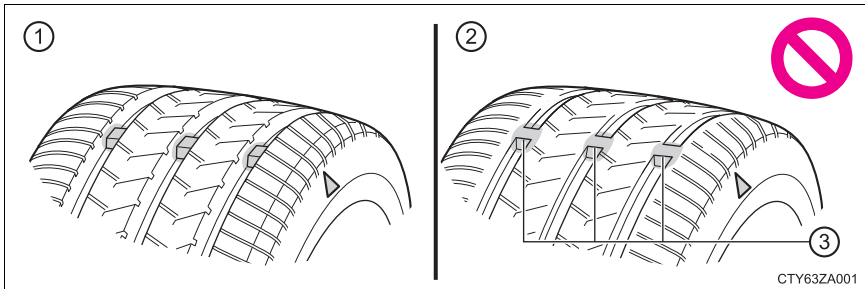

- ① Banda de rodadura nueva
- ② Banda de rodadura desgastada
- ③ Indicador de desgaste de la banda de rodadura

La ubicación de los indicadores de desgaste de la banda de rodadura viene indicada por las marcas "TWI" o "Δ", etc., que aparecen en relieve en el flanco de cada neumático.

Sustituya los neumáticos si los indicadores de desgaste se muestran en un neumático.

### Rotación de neumáticos

Realice la rotación de los neumáticos en el orden indicado.

Para igualar el desgaste de los neumáticos y prolongar su vida útil, Toyota recomienda rotar los neumáticos cada 10.000 km (6.000 millas).

Vehículos con sistema de aviso de la presión de los neumáticos: Al rotar los neumáticos delanteros y traseros con presiones diferentes de inflado de los neumáticos, no olvide inicializar el sistema de aviso de la presión de los neumáticos después de rotar los neumáticos.

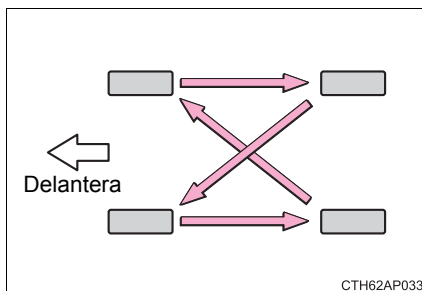

**Sistema de aviso de la presión de los neumáticos (si está instalado)**

Su vehículo cuenta con un sistema de aviso de la presión de los neumáticos que utiliza válvulas y transmisores de aviso de la presión de los neumáticos para detectar si la presión de inflado de los neumáticos es baja antes de que surjan problemas graves. (→P. 562)

**◆ Instalación de las válvulas y los transmisores de aviso de la presión de los neumáticos**

Cuando cambie neumáticos o ruedas, también tendrá que instalar las válvulas y los transmisores de aviso de la presión de los neumáticos.

Cuando se instalan válvulas y transmisores de aviso de la presión de los neumáticos nuevos, deben registrarse los nuevos códigos de identificación en el ordenador de aviso de la presión de los neumáticos e inicializarse el sistema de aviso de la presión de los neumáticos. Solicite el registro de los códigos de identificación de las válvulas y los transmisores de aviso de presión de los neumáticos a un concesionario o taller Toyota autorizado, o a otro profesional con la cualificación y el equipo necesarios. (→P. 502)

**◆ Inicialización del sistema de aviso de la presión de los neumáticos****■ El sistema de aviso de la presión de los neumáticos debe inicializarse en las siguientes circunstancias:**

- Al rotar los neumáticos delanteros y traseros con presiones diferentes de inflado de los neumáticos.
- Cuando se cambie el tamaño de los neumáticos.
- Cuando cambie la presión de inflado de los neumáticos, por ejemplo al cambiar la velocidad de desplazamiento o el peso de la carga.

Cuando el sistema de aviso de la presión de los neumáticos se inicializa, se establece la presión de inflado actual de los neumáticos como presión de referencia.

### ■ Cómo inicializar el sistema de aviso de la presión de los neumáticos

- 1 Estacione el vehículo en un lugar seguro y apague el interruptor del motor.

La inicialización no puede realizarse con el vehículo en movimiento.

- 2 Ajuste la presión de inflado de los neumáticos al nivel indicado de presión de inflado de los neumáticos en frío. (→P. 642)

Asegúrese de ajustar la presión de los neumáticos al nivel especificado de presión de inflado de los neumáticos en frío. El sistema de aviso de la presión de los neumáticos funcionará a partir de este nivel de presión.

- 3 Gire el interruptor del motor al modo IGNITION ON (vehículos con sistema de llave inteligente) o el interruptor del motor a la posición "ON" (vehículos sin sistema de llave inteligente).

- 4 Abra la guantera. Mantenga pulsado el interruptor de reinicio del aviso de la presión de los neumáticos hasta que la luz de aviso de la presión de los neumáticos parpadee 3 veces lentamente.

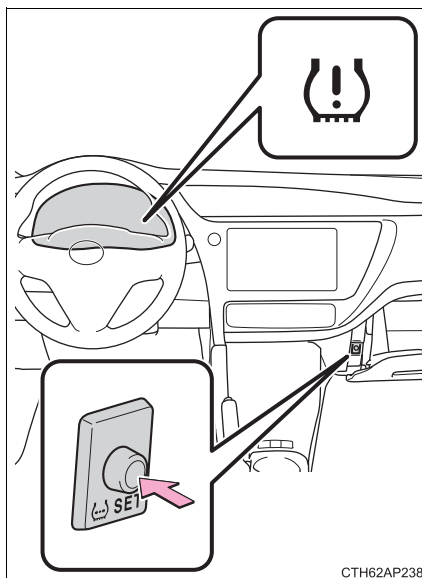

- 5 Vehículos con sistema de llave inteligente: Espere unos minutos con el interruptor del motor en el modo IGNITION ON y, a continuación, desactive el interruptor del motor.

Vehículos sin sistema de llave inteligente: Espere unos minutos con el interruptor del motor en la posición "ON" y, a continuación, gire el interruptor del motor a la posición "ACC" o "LOCK".

### ◆ Registro de los códigos de identificación

---

La válvula y el transmisor de aviso de la presión de los neumáticos tienen un código de identificación único. Al cambiar la válvula y el transmisor de aviso de la presión de los neumáticos, hay que registrar el código de identificación. El código de identificación debe registrarlo un concesionario o taller Toyota autorizado, u otro profesional con la cualificación y el equipo necesarios.

---

#### ■ Cuándo deben cambiarse los neumáticos del vehículo

Es necesario cambiar los neumáticos si:

- Los indicadores de desgaste se muestran en un neumático.
- Presentan deterioros: cortes, hendiduras o grietas lo suficientemente profundos como para dejar la estructura al descubierto, o combas indicativas de daños internos
- El neumático se desinfla en repetidas ocasiones o no se puede reparar correctamente debido al tamaño o ubicación de un corte o demás daños

Si tiene dudas, póngase en contacto con un concesionario o taller Toyota autorizado, o con otro profesional con la cualificación y el equipo necesarios.

#### ■ Sustitución de neumáticos y ruedas (vehículos con sistema de aviso de la presión de los neumáticos)

Si el código de identificación de la válvula y el transmisor de aviso de la presión de los neumáticos no está registrado, el sistema de aviso de la presión de los neumáticos no funcionará correctamente. Al cabo de aproximadamente 20 minutos de conducción, la luz de aviso de la presión de los neumáticos parpadea durante 1 minuto y permanece encendida para indicar un funcionamiento incorrecto del sistema.

#### ■ Vida útil del neumático

Cualquier neumático que supere los 6 años debe revisarlo un mecánico cualificado, aunque se haya utilizado poco o nunca, o no presente daños evidentes.

#### ■ Comprobaciones rutinarias de la presión de inflado de los neumáticos (vehículos con sistema de aviso de la presión de los neumáticos)

El sistema de aviso de la presión de los neumáticos no sustituye las comprobaciones rutinarias de inflado de éstos. Procure comprobar la presión de inflado de los neumáticos como parte de su rutina de comprobaciones diarias del vehículo.

#### ■ Neumáticos de perfil bajo (neumáticos de 17 pulgadas)

En general, en comparación con los neumáticos estándar, los neumáticos de perfil bajo se desgastan con mayor rapidez y su agarre en vías nevadas y/o heladas es menor. Asegúrese de utilizar neumáticos para nieve o cadenas para neumáticos\* en carreteras nevadas y/o heladas. Circule con precaución a una velocidad apropiada para la vía y las condiciones atmosféricas.

\*: Las cadenas para neumáticos no pueden montarse en neumáticos 225/45R17.

#### ■ Si la banda de rodadura de neumáticos para nieve se desgasta por debajo de 4 mm (0,16 pul.)

Los neumáticos pierden totalmente su eficacia en la nieve.

■ **Situaciones en que el sistema de aviso de la presión de los neumáticos no funciona correctamente (vehículos con sistema de aviso de la presión de los neumáticos)**

- En los siguientes casos, el sistema de aviso de la presión de los neumáticos podría no funcionar correctamente.
  - Si no se utilizan ruedas originales de Toyota.
  - Se ha cambiado un neumático por uno que no es OE (Equipamiento original).
  - Se ha cambiado un neumático por uno que no es del tamaño especificado.
  - Se han instalado cadenas para neumáticos, etc.
  - Se ha instalado un neumático antipinchazos auxiliar.
  - Si se aplica pintura en las ventanillas que afecte a las señales de onda de radio.
  - Si el vehículo tiene mucha nieve o hielo, sobre todo alrededor de las ruedas o en los alojamientos de éstas.
  - Si la presión de inflado de los neumáticos es extremadamente superior al nivel especificado.
  - Si se utilizan neumáticos sin las válvulas y los transmisores de aviso de la presión de los neumáticos.
  - Si el código de identificación en las válvulas y los transmisores de aviso de la presión de los neumáticos no está registrado en el ordenador de aviso de la presión de los neumáticos.
- El rendimiento podría verse afectado en las siguientes situaciones.
  - Cerca de una torre de TV, planta eléctrica, gasolinera, emisora de radio, pantalla gigante, aeropuerto u otra instalación que genere ondas de radio potentes o ruido eléctrico.
  - Cuando lleve consigo una radio portátil, un teléfono móvil, un teléfono inalámbrico u otro dispositivo de comunicación inalámbrico.
- Cuando el vehículo está estacionado, se puede extender el tiempo requerido para que se visualice o se apague el aviso.
- Cuando la presión de inflado de los neumáticos disminuya rápidamente por ejemplo cuando revienta un neumático, podría no funcionar el aviso.

**■ La función de inicialización (vehículos con sistema de aviso de la presión de los neumáticos)**

- Asegúrese de llevar a cabo la inicialización después de ajustar la presión de inflado de los neumáticos.  
Además, asegúrese de que los neumáticos están fríos antes de la inicialización o el ajuste de la presión de inflado de los neumáticos.
- Si ha apagado el interruptor del motor accidentalmente durante la inicialización, no es necesario pulsar nuevamente el interruptor de reinicio ya que la inicialización reiniciará de forma automática cuando se vuelva a colocar el interruptor del motor en el modo IGNITION ON (vehículos con sistema de llave inteligente) o el interruptor del motor en la posición "ON" (vehículos sin sistema de llave inteligente).
- Si pulsa el interruptor de reinicio accidentalmente cuando no es necesario realizar la inicialización, ajuste la presión de inflado de los neumáticos en el nivel especificado cuando los neumáticos estén fríos, y realice nuevamente la inicialización.

**■ Advertencia del rendimiento del sistema de aviso de la presión de los neumáticos (vehículos con sistema de aviso de la presión de los neumáticos)**

El aviso proveniente del sistema de aviso de la presión de los neumáticos cambiará en conformidad con las condiciones de conducción. Por esta razón, el sistema podría dar un aviso incluso si la presión de los neumáticos no alcanza un nivel lo suficientemente bajo, o si la presión es superior a la presión que estaba ajustada cuando se inicializó el sistema.

**■ Si la inicialización del sistema de aviso de la presión de los neumáticos ha fallado (vehículos con sistema de aviso de la presión de los neumáticos)**

La inicialización se puede realizar en pocos minutos. Sin embargo, en los siguientes casos no se ha registrado bien el ajuste y el sistema no funcionará correctamente. Si no se logra registrar los ajustes de la presión de inflado de los neumáticos tras varios intentos, lleve su vehículo a un concesionario o taller Toyota autorizado, o con otro profesional con la cualificación y el equipo necesarios lo antes posible.

- Al accionar el interruptor de reinicio del aviso de la presión de los neumáticos, la luz de aviso de la presión de los neumáticos no parpadea 3 veces.
- Tras circular durante un período de tiempo después de terminar la inicialización, la luz de aviso se enciende después de parpadear durante 1 minuto.

**■ Registro de los códigos de identificación (vehículos con sistema de aviso de la presión de los neumáticos)**

Se pueden registrar los códigos de identificación de las válvulas y los transmisores de aviso de la presión de los neumáticos para dos juegos de ruedas.

No es necesario registrar los códigos de identificación al sustituir los neumáticos normales por neumáticos para nieve, si los códigos de identificación para las ruedas con neumáticos normales y con neumáticos para nieve están registrados de antemano.

Para más información acerca del cambio de los códigos de identificación, consulte a un concesionario o taller Toyota autorizado, o a otro profesional con la cualificación y el equipo necesarios.



■ **Certificación del sistema de aviso de la presión de los neumáticos**

	<p>The latest "DECLARATION of CONFORMITY" (DoC) is available at the following address:  <a href="http://www.globaldenso.com/en/products/oem/index.html">http://www.globaldenso.com/en/products/oem/index.html</a></p>
<p>Hereby, DENSO CORPORATION declares that this 23AAM is in compliance with the essential requirements and other relevant provisions of Directive 1999/5/EC.</p>	
<p>DENSO CORPORATION vakuuttaa täten että 23AAM tyyppinen laite on direktiivin 1999/5/EY oleellisten vaatimusten ja sitä koskevien direktiivin muiden ehtojen mukainen.</p>	
<p>Hierbij verklaart DENSO CORPORATION dat het toestel 23AAM in overeenstemming is met de essentiële eisen en de andere relevante bepalingen van richtlijn 1999/5/EG.</p>	
<p>Par la présente DENSO CORPORATION déclare que l'appareil 23AAM est conforme aux exigences essentielles et aux autres dispositions pertinentes de la directive 1999/5/CE.</p>	
<p>Härmed intygar DENSO CORPORATION att denna 23AAM står i överensstämmelse med de väsentliga egenskapskrav och övriga relevanta bestämmelser som framgår av direktiv 1999/5/EG.</p>	
<p>Undertegnede DENSO CORPORATION erklærer herved, at følgende udstyr 23AAM overholder de væsentlige krav og øvrige relevante krav i direktiv 1999/5/EF.</p>	
<p>Hiermit erklärt DENSO CORPORATION, dass sich das Gerät 23AAM in Übereinstimmung mit den grundlegenden Anforderungen und den übrigen einschlägigen Bestimmungen der Richtlinie 1999/5/EG befindet.</p>	
<p>ΜΕ ΤΗΝ ΠΑΡΟΥΣΑ DENSO CORPORATION ΔΗΛΩΝΕΙ ΟΤΙ 23ΑΑΜ ΣΥΜΜΟΡΦΩΝΕΤΑΙ ΠΡΟΣ ΤΙΣ ΟΥΣΙΩΔΕΙΣ ΑΠΑΙΤΗΣΕΙΣ ΚΑΙ ΤΙΣ ΛΟΙΠΕΣ ΣΧΕΤΙΚΕΣ ΔΙΑΤΑΞΕΙΣ ΤΗΣ ΟΔΗΓΙΑΣ 1999/5/ΕΚ.</p>	
<p>Con la presente DENSO CORPORATION dichiara che questo 23AAM è conforme ai requisiti essenziali ed alle altre disposizioni pertinenti stabilite dalla direttiva 1999/5/CE.</p>	
<p>Por medio de la presente DENSO CORPORATION declara que el 23AAM cumple con los requisitos esenciales y cualesquiera otras disposiciones aplicables o exigibles de la Directiva 1999/5/CE.</p>	

DENSO CORPORATION declara que este 23AAM está conforme com os requisitos essenciais e outras disposições da Directiva 1999/5/CE.
Hawnhekk, DENSO CORPORATION, jiddikjara li dan 23AAM jikkonforma mal-ħtiġijiet essenzjali u ma provvedimenti oħrajn relevanti li hemm fid-Dirrettiva 1999/5/EC.
Käesolevaga kinnitab DENSO CORPORATION seadme 23AAM vastavust direktiivi 1999/5/EÜ põhinõuetele ja nimetatud direktiivist tulenevatele teistele asjakohastele sätetele.
Alulírott, DENSO CORPORATION nyilatkozom, hogy a 23AAM megfelel a vonatkozó alapvető követelményeknek és az 1999/5/EC irányelv egyéb előírásainak.
DENSO CORPORATION týmto vyhlasuje, že 23AAM spĺňa základné požiadavky a všetky príslušné ustanovenia Smernice 1999/5/ES.
DENSO CORPORATION tímto prohlašuje, že tento 23AAM je ve shodě se základními požadavky a dalšími příslušnými ustanoveními směrnice 1999/5/ES.
DENSO CORPORATION izjavlja, da je ta 23AAM v skladu z bistvenimi zahtevami in ostalimi relevantnimi določili direktive 1999/5/ES.
Šiuo DENSO CORPORATION deklaruoja, kad šis 23AAM atitinka esminius reikalavimus ir kitas 1999/5/EB Direktyvos nuostatas.
Ar šo DENSO CORPORATION deklarē, ka 23AAM atbilst Direktīvas 1999/5/EK būtiskajām prasībām un citiem ar to saistītajiem noteikumiem.
Niniejszym DENSO CORPORATION oświadcza, że 23AAM jest zgodny z zasadniczymi wymogami oraz pozostałymi stosownymi postanowieniami Dyrektywy 1999/5/EC.
Hér með lýsir DENSO CORPORATION yfir því að 23AAM er í samræmi við grunnkröfur og aðrar kröfur, sem gerðar eru í tilskipun 1999/5/EC.
DENSO CORPORATION erklærer herved at utstyret 23AAM er i samsvar med de grunnleggende krav og øvrige relevante krav i direktiv 1999/5/EF.
С настоящето, DENSO CORPORATION, декларира, че 23AAM е в съответствие със съществените изисквания и другите приложими разпоредби на Директива 1999/5/EC.
Prin prezenta, DENSO CORPORATION, declară că aparatul 23AAM este în conformitate cu cerințele esențiale și cu alte prevederi pertinente ale Directivei 1999/5/CE.

Ovim, DENSO CORPORATION, izjavljuje da ovaj 23AAM je usklađen sa bitnim zahtjevima i drugim relevantnim odredbama Direktive 1999/5/EC.

Ovim, DENSO CORPORATION, deklariše da je 23AAM u skladu sa osnovnim zahtevima i ostalim relevantnim odredbama Direktive 1999/5/EC.

Ovim DENSO CORPORATION, izjavljuje da je 23AAM u skladu s bitnim zahtjevima i drugim relevantnim odredbama Direktive 1999/5/EC i Pravilnika o RiTT opremi (NN 25/2012).

Nepermjet kesaj, DENSO CORPORATION, deklaroi qe ky 23AAM eshte ne pajtim me kerkesat thelbesore dhe dispozitat e tjera perkatese te Direktives 1999/5/EC.

<p>The latest "DECLARATION of CONFORMITY "(DoC) is available at the following:DoC address :  <a href="http://www.pacific-ind.co.jp/eng/products/car/tpms/doc/">http://www.pacific-ind.co.jp/eng/products/car/tpms/doc/</a></p>

<p>Hereby, PACIFIC INDUSTRIAL CO.,LTD., declares that this PMV-C210 is in compliance with the essential requirements and other relevant provisions of Directive 1999/5/EC.</p>
<p>PACIFIC INDUSTRIAL CO.,LTD. vakuuttaa täten että PMV-C210 tyyppinen laite on direktiivin 1999/5/EY oleellisten vaatimusten ja sitä koskevien direktiivin muiden ehtojen mukainen.</p>
<p>Hierbij verklaart PACIFIC INDUSTRIAL CO.,LTD. dat het toestel PMV-C210 in overeenstemming is met de essentiële eisen en de andere relevante bepalingen van richtlijn 1999/5/EG.</p>
<p>Par la présente PACIFIC INDUSTRIAL CO.,LTD. déclare que l'appareil PMV-C210 est conforme aux exigences essentielles et aux autres dispositions pertinentes de la directive 1999/5/CE.</p>
<p>Härmed intygar PACIFIC INDUSTRIAL CO.,LTD. att denna PMV-C210 står i överensstämmelse med de väsentliga egenskapskrav och övriga relevanta bestämmelser som framgår av direktiv 1999/5/EG</p>
<p>Undertegnede PACIFIC INDUSTRIAL CO.,LTD. erklærer herved, at følgende udstyr PMV-C210 overholder de væsentlige krav og øvrige relevante krav i direktiv 1999/5/EF.</p>
<p>Hiermit erkläre PACIFIC INDUSTRIAL CO.,LTD., dass sich das Gerät PMV-C210 in Übereinstimmung mit den grundlegenden Anforderungen und den übrigen einschlägigen Bestimmungen der Richtlinie 1999/5/EG befindet.</p>
<p>ΜΕ ΤΗΝ ΠΑΡΟΥΣΑ PACIFIC INDUSTRIAL CO.,LTD. ΔΗΛΩΝΕΙ ΟΤΙ PMV-C210 ΣΥΜΜΟΡΦΩΝΕΤΑΙ ΠΡΟΣ ΤΙΣ ΟΥΣΙΩΔΕΙΣ ΑΠΑΙΤΗΣΕΙΣ ΚΑΙ ΤΙΣ ΛΟΙΠΕΣ ΣΧΕΤΙΚΕΣ ΔΙΑΤΑΞΕΙΣ ΤΗΣ ΟΔΗΓΙΑΣ 1999/5/ΕΚ.</p>
<p>Con la presente PACIFIC INDUSTRIAL CO.,LTD. dichiara che questo PMV-C210 è conforme ai requisiti essenziali ed alle altre disposizioni pertinenti stabilite dalla direttiva 1999/5/CE.</p>

<p>Por medio de la presente PACIFIC INDUSTRIAL CO.,LTD. declara que el PMV-C210 cumple con los requisitos esenciales y cualesquiera otras disposiciones aplicables o exigibles de la Directiva 1999/5/CE.</p>
<p>PACIFIC INDUSTRIAL CO.,LTD. declara que este PMV-C210 está conforme com os requisitos essenciais e outras disposições da Directiva 1999/5/CE.</p>
<p>Hawnhekk, PACIFIC INDUSTRIAL CO.,LTD., jiddikjara li dan PMV-C210 jikkonforma mal-ħtigijiet essenzjali u ma provvedimenti oħrajn relevanti li hemm fid-Direttiva 1999/5/EC.</p>
<p>Käesolevaga kinnitab PACIFIC INDUSTRIAL CO.,LTD. seadme PMV-C210 vastavust direktiivi 1999/5/EÜ põhinõ uetele ja nimetatud direktiivist tulenevatele teistele asjakohastele sätetele.</p>
<p>Alulírott, PACIFIC INDUSTRIAL CO.,LTD. nyilatkozom, hogy a PMV-C210 megfelel a vonatkozó alapvető követelményeknek és az 1999/5/EC irányelv egyéb előírásainak.</p>
<p>PACIFIC INDUSTRIAL CO.,LTD. týmto vyhlasuje, že PMV-C210 spĺňa základné požiadavky a všetky príslušné ustanovenia Smernice 1999/5/ES.</p>
<p>PACIFIC INDUSTRIAL CO.,LTD. tímto prohlašuje, že tento PMV-C210 je ve shodě se základními požadavky a dalšími příslušnými ustanoveními směrnice 1999/5/ES.</p>
<p>PACIFIC INDUSTRIAL CO.,LTD. izjavlja, da je ta PMV-C210 v skladu z bistvenimi zahtevami in ostalimi relevantnimi določili direktive 1999/5/ES.</p>
<p>Šiuo PACIFIC INDUSTRIAL CO.,LTD. deklaruoja, kad šis PMV-C210 atitinka esminius reikalavimus ir kitas 1999/5/EB Direktyvos nuostatas.</p>
<p>Ar šo PACIFIC INDUSTRIAL CO.,LTD. deklarē, ka PMV-C210 atbilst Direktīvas 1999/5/EK būtiskajām prasībām un citiem ar to saistītajiem noteikumiem.</p>

<p>Niniejszym PACIFIC INDUSTRIAL CO.,LTD. oświadcza, że PMV-C210 jest zgodny z zasadniczymi wymogami oraz pozostałymi stosownymi postanowieniami Dyrektywy 1999/5/EC.</p>
<p>Hér með lýsir PACIFIC INDUSTRIAL CO.,LTD. yfir því að PMV-C210 er í samræmi við grunnkröfur og aðrar kröfur, sem gerðar eru í tilskipun 1999/5/EC.</p>
<p>PACIFIC INDUSTRIAL CO.,LTD. erklærer herved at utstyret PMV-C210 er i samsvar med de grunnleggende krav og øvrige relevante krav i direktiv 1999/5/EF.</p>
<p>С н а с т о я щ е т о, PACIFIC INDUSTRIAL CO.,LTD., д е к л а р и р а, ч е PMV-C210 е в съответствие със съществените изисквания и другите приложими разпоредби на Директива 1999/5/EC.</p>
<p>Prin prezenta, PACIFIC INDUSTRIAL CO.,LTD., declară că aparatul PMV-C210 este în conformitate cu cerințele esențiale și cu alte prevederi pertinente ale Directivei 1999/5/CE.</p>
<p>Ovim , PACIFIC INDUSTRIAL CO.,LTD., izjavljuje da ovaj PMV-C210 je usklađen sa bitnim zahtjevima i drugim relevantnim odredbama Direktive 1999/5/EC.</p>
<p>Ovim, PACIFIC INDUSTRIAL CO.,LTD., deklarirše da je PMV-C210 u skladu sa osnovnim zahtevima i ostalim relevantnim odredbama Direktive 1999/5/EC.</p>
<p>Ovim PACIFIC INDUSTRIAL CO.,LTD., izjavljuje da je PMV-C210 u skladu s bitnim zahtjevima i drugim relevantnim odredbama Direktive 1999/5/EC.</p>
<p>Me anë të kësaj, PACIFIC INDUSTRIAL CO, LTD., Deklaron se ky PMV-C210 është në përputhje me kërkesat themelore dhe dispozitat e tjera përkatëse të direktivës 1999/5/EC.</p>

**ADVERTENCIA****■ Al revisar o cambiar los neumáticos**

Respete las precauciones siguientes para evitar accidentes.

En caso contrario, podrían producirse daños en alguna parte del tren de transmisión u originarse características de maniobrabilidad peligrosas, con el consiguiente riesgo de sufrir accidentes que resulten en lesiones graves o mortales.

- No mezcle neumáticos de diferentes marcas, modelos o patrones de rodadura.  
Tampoco mezcle neumáticos con un desgaste de la banda de rodadura notablemente diferente.
- No utilice tamaños de neumáticos distintos de los recomendados por Toyota.
- No mezcle neumáticos con diseños diferentes (radiales, de estructura diagonal, cinturada o de capas sesgadas).
- No mezcle neumáticos de verano, de nieve y para todo el año.
- No utilice neumáticos que hayan sido usados en otro vehículo.  
No utilice neumáticos si no sabe cómo fueron usados anteriormente.
- Vehículos con neumático de repuesto compacto: No remolque si el vehículo tiene un neumático de repuesto compacto instalado.

**■ Al inicializar el sistema de aviso de la presión de los neumáticos (vehículos con sistema de aviso de la presión de los neumáticos)**

No accione el interruptor de reinicio del aviso de la presión de los neumáticos sin ajustar antes la presión de inflado de los neumáticos al nivel especificado. De lo contrario, puede que la luz de aviso de la presión de los neumáticos no se encienda aunque la presión de inflado de los neumáticos sea baja, o que se encienda cuando la presión de inflado de los neumáticos sea normal.

**AVISO****■ Reparación o sustitución de neumáticos, ruedas, válvulas de aviso de la presión de los neumáticos, transmisores y tapas de la válvula de los neumáticos (vehículos con sistema de aviso de la presión de los neumáticos)**

- Para extraer o colocar las ruedas, los neumáticos, o las válvulas y los transmisores de aviso de la presión de los neumáticos, póngase en contacto con un concesionario o taller Toyota autorizado, o con otro profesional con la cualificación y el equipo necesarios, ya que las válvulas y los transmisores de aviso de la presión de los neumáticos podrían resultar dañados si no se manipulan correctamente.
- Asegúrese de colocar las tapas de las válvulas de los neumáticos. Si no se instalan las tapas de las válvulas de los neumáticos, el agua podría penetrar en las válvulas de aviso de la presión de los neumáticos y podría verse afectado el funcionamiento de las válvulas de aviso de la presión de los neumáticos.
- Al sustituir las tapas de las válvulas de los neumáticos, utilice únicamente las del tipo especificado. La tapa podría atascarse.



 AVISO

■ **Para evitar daños en las válvulas y los transmisores de aviso de la presión de los neumáticos (vehículos con sistema de aviso de la presión de los neumáticos)**

Cuando se lleva a cabo la reparación de un neumático con pasta sellante líquida, es posible que la válvula y el transmisor de aviso de la presión de los neumáticos no funcionen correctamente. Si se utiliza pasta sellante líquida, póngase en contacto lo antes posible con un concesionario o taller Toyota autorizado, o con otro profesional con la cualificación y el equipo necesarios, o con un taller de servicio cualificado. Tras utilizar pasta sellante líquida, asegúrese de sustituir el transmisor y la válvula de aviso de la presión de los neumáticos al reparar o sustituir el neumático.

(→P. 500)

■ **Conducción por carreteras en mal estado**

Tenga especial cuidado al conducir por carreteras con superficies sueltas o baches. Estas condiciones pueden provocar pérdidas en la presión de inflado de los neumáticos reduciendo así su capacidad de amortiguación. Además, la conducción por carreteras irregulares puede deteriorar los neumáticos y dañar las ruedas y la carrocería del vehículo.

■ **Neumáticos de perfil bajo (neumáticos de 17 pulgadas)**

Es posible que los neumáticos de perfil bajo causen más daño del habitual a la rueda del neumático al recibir un impacto de la superficie de la carretera. Por lo tanto, tenga en cuenta lo siguiente:

- Asegúrese de que la presión de inflado de los neumáticos es la adecuada. Si los neumáticos no están lo suficientemente inflados, podrían sufrir daños más graves.
- Evite baches, pavimento irregular, bordillos y demás puntos peligrosos de la carretera. De lo contrario, podrían producirse daños graves en los neumáticos y en las ruedas.

■ **Si la presión de inflado del neumático disminuye durante la conducción**

No siga circulando, podría estropear los neumáticos y/o las ruedas.

## Presión de inflado de los neumáticos

**Asegúrese de mantener la presión de inflado de los neumáticos correcta. Debe comprobarse la presión de inflado de los neumáticos al menos una vez al mes. Sin embargo, Toyota recomienda que la presión de inflado de los neumáticos se compruebe cada dos semanas.**

(→P. 642)

### Etiqueta de información de carga de los neumáticos

La presión de inflado de los neumáticos se especifica en la etiqueta del bastidor de la puerta del lado del conductor, tal como se muestra.

- Vehículos con dirección a la izquierda      ► Vehículos con dirección a la derecha

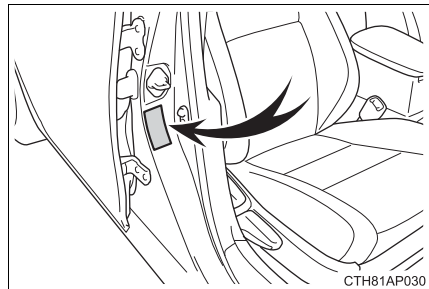
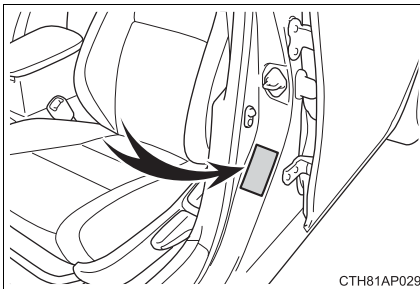

### ■ Consecuencias de una presión de inflado de los neumáticos incorrecta

Si circula con una presión de inflado de los neumáticos incorrecta, podrían darse las siguientes situaciones:

- Reducción del ahorro de combustible
- Reducción del confort de conducción y respuesta insuficiente
- Reducción de la duración de los neumáticos debido al desgaste
- Reducción de la seguridad
- Daños en la transmisión

Si es necesario inflar un neumático con demasiada frecuencia, revíselo en un concesionario o taller Toyota autorizado, o en otro profesional con la cualificación y el equipo necesarios.

### ■ Instrucciones para revisar la presión de inflado de los neumáticos

Al comprobar la presión de inflado de los neumáticos, asegúrese de verificar lo siguiente:

- Compruebe la presión solamente cuando los neumáticos estén fríos.  
Si el vehículo ha estado estacionado al menos durante 3 horas o no ha circulado durante más de 1,5 km o 1 milla, obtendrá una lectura precisa de la presión de inflado de los neumáticos en frío.
- Utilice siempre manómetros para neumáticos.  
Es difícil determinar si un neumático se ha inflado correctamente basándose solamente en el aspecto.
- Es normal que la presión de inflado de los neumáticos aumente después de la conducción ya que se genera calor en el neumático. No reduzca la presión de inflado de los neumáticos justo después de conducir.
- El peso de los pasajeros y del equipaje debe colocarse de tal modo que el vehículo esté equilibrado.



#### ADVERTENCIA

#### ■ El inflado correcto es crucial para preservar el rendimiento de los neumáticos

Lleve siempre los neumáticos inflados correctamente.

Si los neumáticos no están inflados correctamente, se pueden producir las condiciones siguientes que podrían provocar un accidente con resultado de lesiones graves o mortales:

- Desgaste excesivo
- Desgaste irregular
- Respuesta insuficiente
- Posibilidad de reventones como consecuencia del sobrecalentamiento de los neumáticos
- Fuga de aire entre el neumático y la rueda
- Deformación de la rueda y/o daños en el neumático
- Mayor probabilidad de daños en los neumáticos durante la conducción (debido a peligros en la carretera, juntas de expansión, bordes afilados en la carretera, etc.)



#### AVISO

#### ■ Al revisar y ajustar la presión de inflado de los neumáticos

Asegúrese de volver a poner las tapas de las válvulas de los neumáticos.

Sin una tapa, la suciedad o la humedad podrían entrar en la válvula y ocasionar una fuga de aire, lo que disminuiría la presión de inflado de los neumáticos.

## Ruedas

**En caso de que una rueda esté encorvada, agrietada o con evidentes signos de corrosión, deberá cambiarla. De lo contrario, es posible que el neumático se separe de la rueda o que provoque una pérdida de control.**

### Selección de las ruedas

Al cambiar las ruedas, asegúrese de que sean equivalentes a las anteriores en cuanto a capacidad de carga, diámetro, ancho de la llanta y bombeo\*.

Las ruedas de recambio están disponibles en cualquier concesionario o taller Toyota autorizado, u en otro profesional con la cualificación y el equipo necesarios.

\*: Convencionalmente se conoce como “descentramiento”.

Toyota no recomienda utilizar los siguientes elementos:

- Ruedas de distintas medidas o tipos
- Ruedas usadas
- Ruedas dobladas que han sido enderezadas

### Precauciones relacionadas con las llantas de aluminio (si están instaladas)

- Utilice únicamente tuercas y llaves para ruedas de Toyota diseñadas para sus ruedas de aluminio.
- Tras rotar, reparar o cambiar los neumáticos, debe comprobar que las tuercas de las ruedas están bien apretadas después de haber conducido 1.600 km (1.000 millas).
- Tenga cuidado de no dañar las ruedas de aluminio al utilizar cadenas para neumáticos.
- Para balancear las ruedas, utilice únicamente pesos equilibradores originales de Toyota o equivalentes y un martillo de plástico o de goma.

### ■ Al cambiar las ruedas (vehículos con sistema de aviso de la presión de los neumáticos)

Las ruedas de su vehículo están equipadas con válvulas y transmisores de aviso de la presión de los neumáticos, lo que permite que el sistema de aviso de la presión de los neumáticos le advierta con tiempo en caso de que se produzca una pérdida de presión de inflado de los neumáticos. Siempre que se cambien las ruedas, deben instalarse las válvulas y los transmisores de aviso de la presión de los neumáticos.

(→P. 500)

### ■ Al extraer el tapacubos de la rueda (vehículos con retenedor de la tapa de la rueda)

Retire el tapacubos con la ayuda del retenedor de la tapa de la rueda.

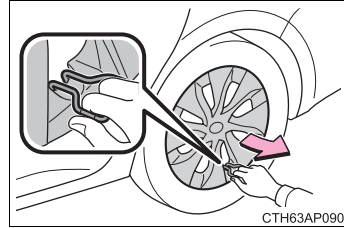

### ⚠ ADVERTENCIA

#### ■ Al cambiar las ruedas

- No utilice ruedas con un tamaño distinto al recomendado en el Manual del propietario, ya que podría causar una pérdida de control.
- No utilice cámaras interiores en una rueda pinchada que esté diseñada para neumáticos sin cámara. Podría llegar a provocar un accidente, con el consiguiente riesgo de sufrir lesiones graves o mortales.

#### ■ Al instalar las tuercas de las ruedas

- Asegúrese de instalar las tuercas de las ruedas con la parte cónica hacia dentro. La instalación de las tuercas con la parte cónica hacia fuera puede causar la rotura de la rueda y, con el tiempo, la salida de la rueda durante la conducción, lo que puede provocar un accidente con el consiguiente riesgo de lesiones graves o mortales.

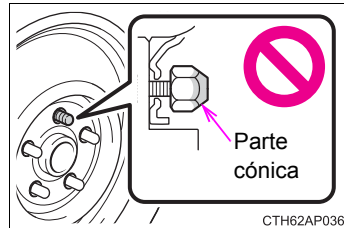

- Nunca utilice aceite ni grasa en los pernos o en las tuercas de las ruedas. El aceite y la grasa pueden hacer que las tuercas de la rueda se aprieten excesivamente, lo que puede dañar el perno o el disco de la rueda. Además, el aceite o la grasa pueden hacer que se aflojen las tuercas y la rueda se salga, lo que puede provocar un accidente con el consiguiente riesgo de lesiones graves o mortales. Elimine cualquier resto de aceite o grasa de los pernos o las tuercas de las ruedas.

#### ■ Prohibido el uso de ruedas defectuosas (vehículos con ruedas de aluminio)

No utilice ruedas deformadas o agrietadas.

De lo contrario podría provocar fugas de aire en el neumático durante la conducción, posiblemente ocasionando un accidente.

**AVISO****■ Sustitución de las válvulas y los transmisores de aviso de la presión de los neumáticos (vehículos con sistema de aviso de la presión de los neumáticos)**

- Dado que la reparación o la sustitución de los neumáticos puede afectar a las válvulas y los transmisores de aviso de la presión de los neumáticos, asegúrese de que el servicio lo realice un concesionario o taller Toyota autorizado, otro profesional con la cualificación y el equipo necesarios, u otro taller de servicio cualificado. Además, procure comprar las válvulas y los transmisores de aviso de la presión de los neumáticos en un concesionario o taller Toyota autorizado, o en otro profesional con la cualificación y el equipo necesarios.
- Asegúrese de usar solo ruedas originales de Toyota en su vehículo.  
Las válvulas y los transmisores de aviso de la presión de los neumáticos pueden no funcionar correctamente con ruedas que no sean originales.

## Filtro del aire acondicionado

El filtro del aire acondicionado debe cambiarse con frecuencia para mantener la eficacia del aire acondicionado.

### Método de desmontaje

- 1 Apague el interruptor del motor.
- 2 Abra la guantera. Extraiga el amortiguador.

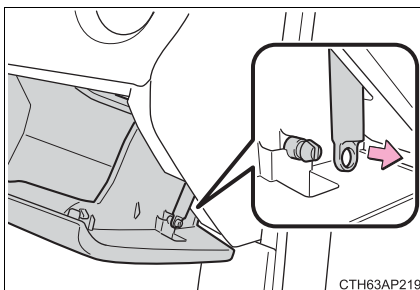

- 3 Empuje hacia dentro cada lado de la guantera para desenganchar los agarres superiores. A continuación, saque la guantera y desenganche los agarres inferiores.

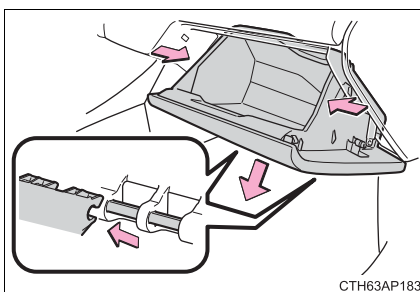

- 4 Quite la tapa del filtro.

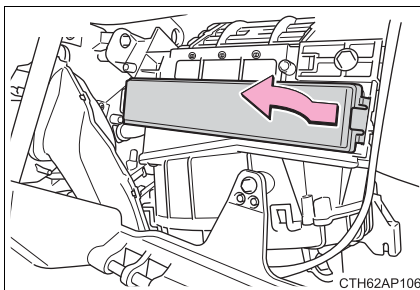

### ■ Operación de recambio

Extraiga el filtro del aire acondicionado y sustitúyalo por uno nuevo.

Las marcas "↑UP" del filtro deberían señalar hacia arriba.

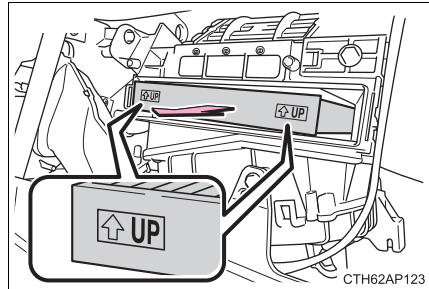

### ■ Intervalo de inspección

Revise y sustituya el filtro del aire acondicionado de acuerdo con el plan de mantenimiento. En áreas con abundante polvo y con un flujo de tráfico elevado, podría ser necesario cambiarlo antes del tiempo estipulado en un principio. (Si desea obtener información detallada sobre su plan de mantenimiento, consulte el "Manual de servicio de Toyota" o el "Manual de Garantía de Toyota".)

### ■ Si el flujo de aire de los orificios de ventilación disminuye considerablemente

Es posible que el filtro esté obstruido. Revise el filtro y cámbielo en caso de que sea necesario.



#### AVISO

#### ■ Al utilizar el sistema de aire acondicionado

Asegúrese de que haya siempre un filtro instalado.

Si usa el sistema de aire acondicionado sin filtro puede ocasionar daños en el sistema.



## Pila del control remoto inalámbrico/llave electrónica

**Sustituya la batería por una nueva si está agotada o se muestra “Pila de la llave baja.” en el visualizador de información múltiple (vehículos con solamente 2 contadores).**

### Necesitará los siguientes elementos:

- Destornillador de cabeza plana
- Destornillador de cabeza plana pequeño
- Pila de litio CR2016 (vehículos sin sistema de llave inteligente) o CR2032 (vehículos con sistema de llave inteligente)

### Sustitución de la pila

- Vehículos sin sistema de llave inteligente

**1** Retire la cubierta.

Para evitar que se dañe la llave, cubra la punta del destornillador con un paño.

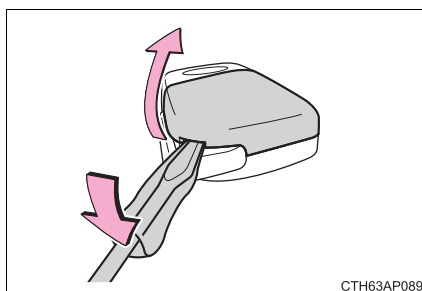

CTH63AP089

**2** Quite la pila agotada.

Introduzca una pila nueva con el terminal “+” orientado hacia arriba.

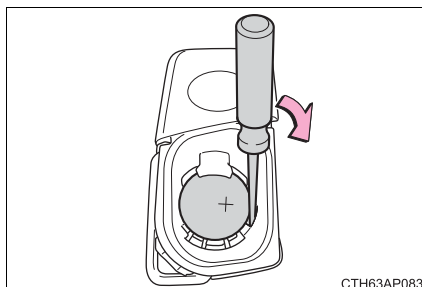

CTH63AP083

## ▶ Vehículos con sistema de llave inteligente

- 1 Saque la llave mecánica.

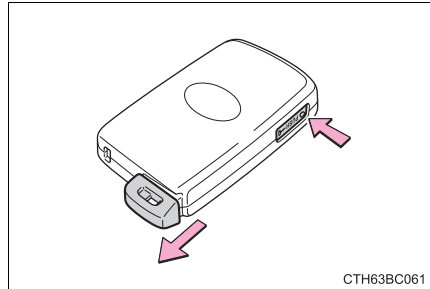

- 2 Retire la cubierta.

Para evitar que se dañe la llave, cubra la punta del destornillador con un paño.

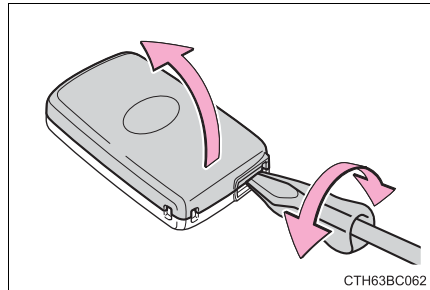

- 3 Quite la tapa de la pila.

Para evitar que se dañe la llave, cubra la punta del destornillador con un paño.

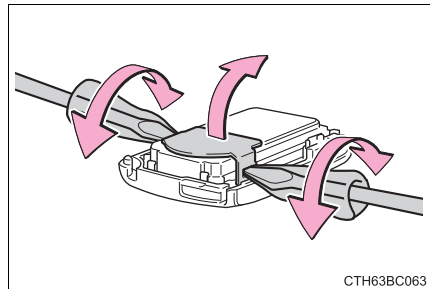

- 4 Quite la pila agotada.

Introduzca una pila nueva con el terminal "+" orientado hacia arriba.

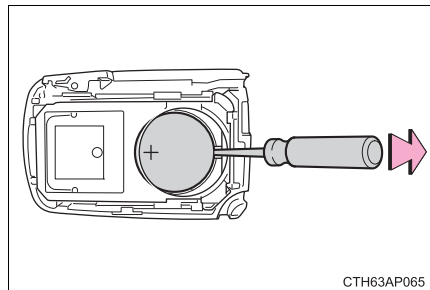

■ **Utilice una pila de litio CR2016 (vehículos sin sistema de llave inteligente) o CR2032 (vehículos con sistema de llave inteligente)**

- Las pilas pueden adquirirse en un concesionario o taller Toyota autorizado, o en otro profesional con la cualificación y el equipo necesarios, en tiendas de electrodomésticos o de fotografía.
- Sustituya únicamente por el mismo tipo o uno equivalente recomendado por el fabricante.
- Deseche las pilas usadas de acuerdo con lo estipulado por la legislación local.

■ **Si la pila de la llave está agotada**

Es posible que se produzcan las siguientes situaciones:

- El sistema de llave inteligente (si está instalado) y el control remoto inalámbrico no funcionarán correctamente.
- El alcance de funcionamiento se verá reducido.

 **ADVERTENCIA**

■ **Pilas y otras piezas eliminadas**

Se trata de piezas pequeñas con las que los niños podrían ahogarse en caso de ingerirlas. Mantenga fuera del alcance de los niños. De lo contrario, se pueden producir lesiones graves o mortales.

■ **Certificación de la pila de litio**

PRECAUCIÓN:

RIESGO DE EXPLOSIÓN EN CASO DE SUSTITUIR LA PILA POR UNA INADECUADA. DESECHE LAS PILAS USADAS CONFORME A LAS INSTRUCCIONES INDICADAS

 **AVISO**

■ **Para no alterar el funcionamiento normal tras haber sustituido la pila**

Respete las siguientes precauciones para evitar accidentes:

- Siempre trabaje con las manos secas.  
La humedad puede ocasionar corrosión en la pila.
- No toque ni mueva ningún otro componente en el interior del control remoto.
- No doble ninguno de los terminales de la pila.

## Comprobación y recambio de fusibles

**Si algún componente eléctrico no funciona, es posible que se haya fundido un fusible. En tal caso, revise y sustituya los fusibles si es necesario.**

- 1 Apague el interruptor del motor.
- 2 Abra la tapa de la caja de fusibles.

► Compartimento del motor

Pulse la lengüeta hacia dentro y levante la tapa.

Cuando realice la instalación, primero enganche la tapa en las dos lengüetas traseras.

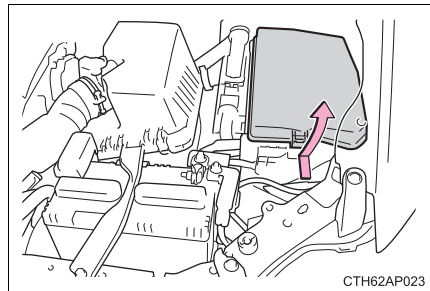

CTH62AP023

- ▶ Debajo del tablero de instrumentos del lado del conductor (vehículos con dirección a la izquierda)

Tipo A:

Saque la tapa.

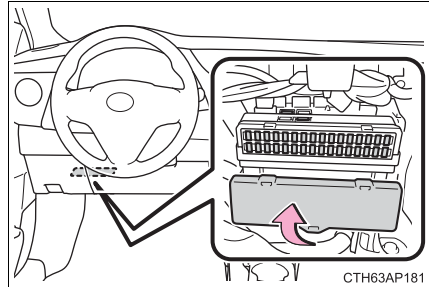

Tipo B:

- ① Abra la caja auxiliar. Presione cada uno de los lados de la caja auxiliar para desenganchar los agarres superiores.
- ② Saque la caja auxiliar y desenganche los agarres inferiores.

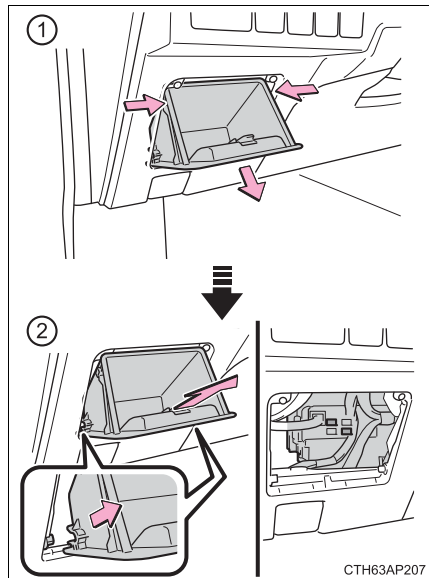

- Debajo del tablero de instrumentos del lado del pasajero (vehículos con dirección a la derecha)

Tipo A:

Quite la cubierta\* y la tapa.

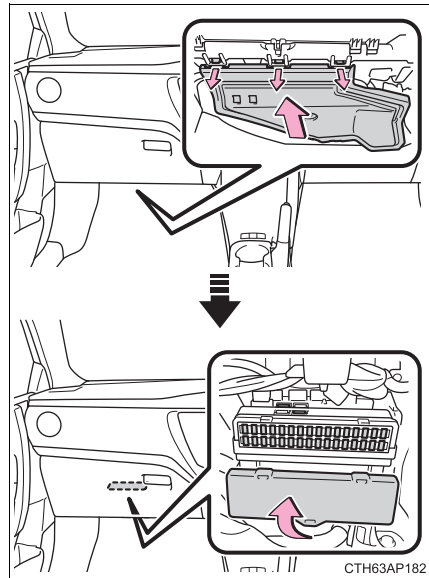

Tipo B:

- ① Abra la guantera. Extraiga el amortiguador.
- ② Empuje hacia dentro los laterales de la guantera para desenganchar los agarres superiores. A continuación, saque la guantera y desenganche los agarres inferiores.

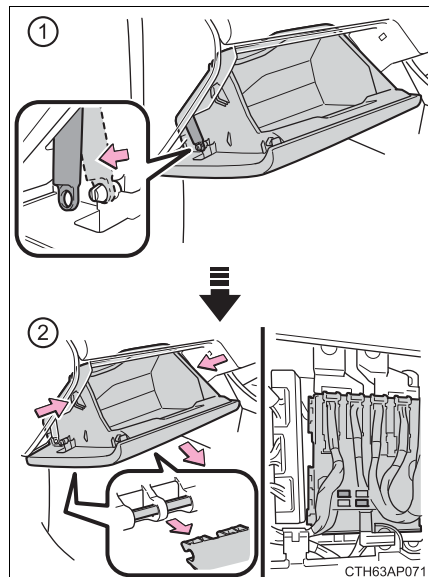

\*: Si está instalado

- 3** Extraiga el fusible con la herramienta extractora.

Sólo se pueden retirar los fusibles tipo A utilizando la herramienta extractora.

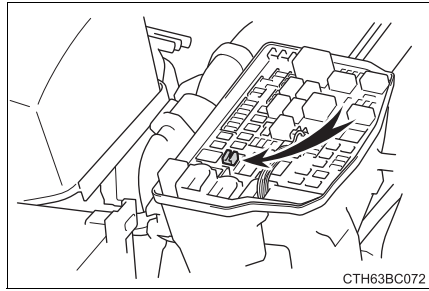

- 4** Verifique si el fusible se ha fundido.

- ① Fusible normal
- ② Fusible fundido

Sustituya el fusible fundido por un nuevo fusible con el amperaje adecuado. Podrá consultar el amperaje en la tapa de la caja de fusibles.

► Tipo A

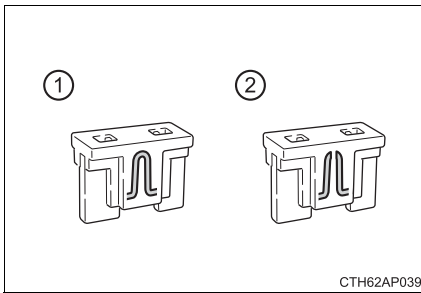

► Tipo B

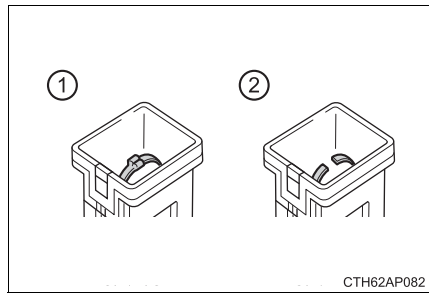

► Tipo C

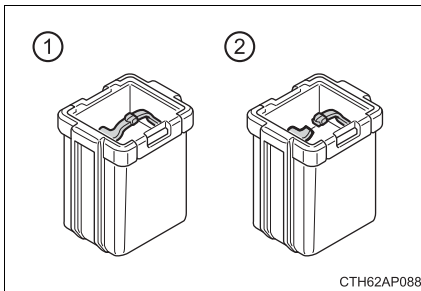

► Tipo D

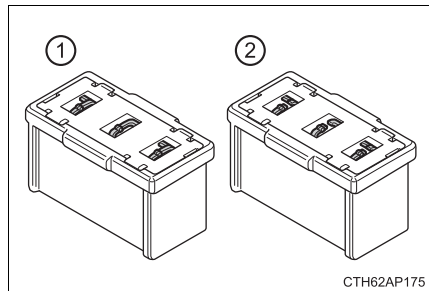

**■ Después de cambiar un fusible**

- Si después de cambiar el fusible siguen sin encenderse las luces, es posible que tenga que cambiar la bombilla. (→P. 529)
- Si el fusible cambiado se vuelve a fundir, acuda a un concesionario o taller Toyota autorizado, o a otro profesional con la cualificación y el equipo necesarios, para que revisen el vehículo.

**■ En caso de sobrecarga en un circuito**

Los fusibles están diseñados para fundirse y proteger el mazo de cables para que no resulte dañado.

**■ Al sustituir las bombillas**

Toyota recomienda el uso de productos originales de Toyota diseñados para este vehículo. Debido a que algunas bombillas están conectadas a circuitos cuya función es la de evitar sobrecargas, los componentes que no sean originales o no estén diseñados para este vehículo podrían no funcionar.

**ADVERTENCIA****■ Para evitar averías en el sistema e incendios en el vehículo**

Respete las siguientes precauciones.

En caso contrario, podrían producirse daños en el vehículo y probablemente lesiones o un incendio.

- No utilice nunca un fusible de mayor amperaje que el indicado ni utilice ningún otro objeto en lugar de un fusible.
- Utilice siempre fusibles originales de Toyota o equivalentes.  
No cambie nunca un fusible por un cable, aunque sea de forma temporal.
- No modifique los fusibles ni las cajas de fusibles.

**AVISO****■ Antes de cambiar los fusibles**

Lleve el vehículo cuanto antes a un concesionario o taller Toyota autorizado, o a otro profesional con la cualificación y el equipo necesarios, para que averigüen la causa de la sobrecarga eléctrica y la reparen.



## Bombillas

Las bombillas que le indicamos a continuación puede sustituirlas usted mismo. El grado de dificultad de la sustitución varía según la bombilla. Debido a que existe peligro de que se dañen los componentes, le recomendamos que el cambio lo realice un concesionario o taller Toyota autorizado, u otro profesional con la cualificación y el equipo necesarios.

### Preparación para la sustitución de bombillas

Compruebe el voltaje de la bombilla que va a sustituir. (→P. 644)

### Ubicación de las bombillas

#### ■ Delantera

- ▶ Vehículos con faros halógenos

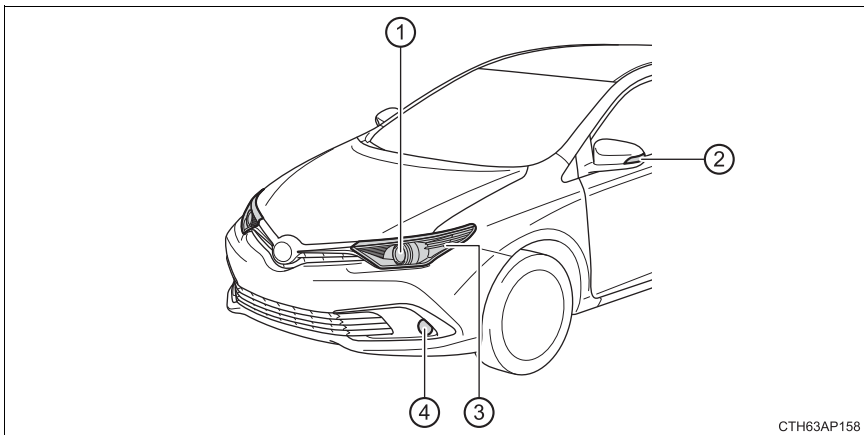

- ① Faros
- ② Luces de los intermitentes laterales
- ③ Luces de los intermitentes delanteros
- ④ Luces antiniebla delanteras (si están instaladas)

## ▶ Vehículos con faros LED

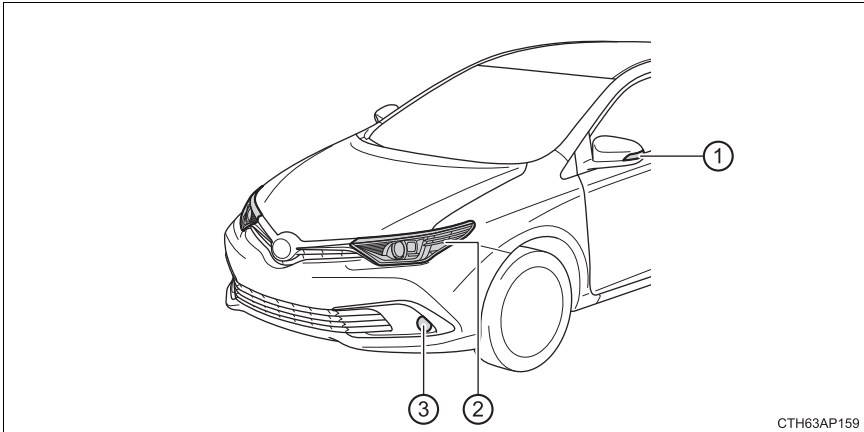

- ① Luces de los intermitentes laterales
- ② Luces de los intermitentes delanteros
- ③ Luces antiniebla delanteras (si están instaladas)

## ■ Traseras (vehículos con dirección a la izquierda)

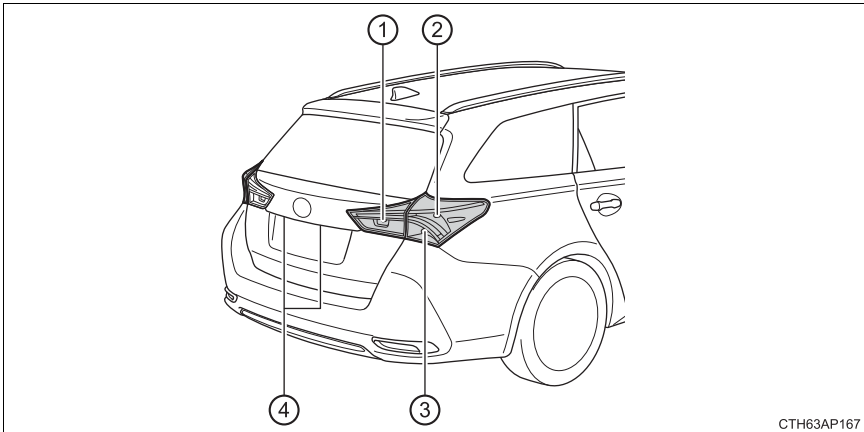

- ① Luz de marcha atrás
- ② Luces de freno
- ③ Luces de los intermitentes traseros
- ④ Luces de la matrícula

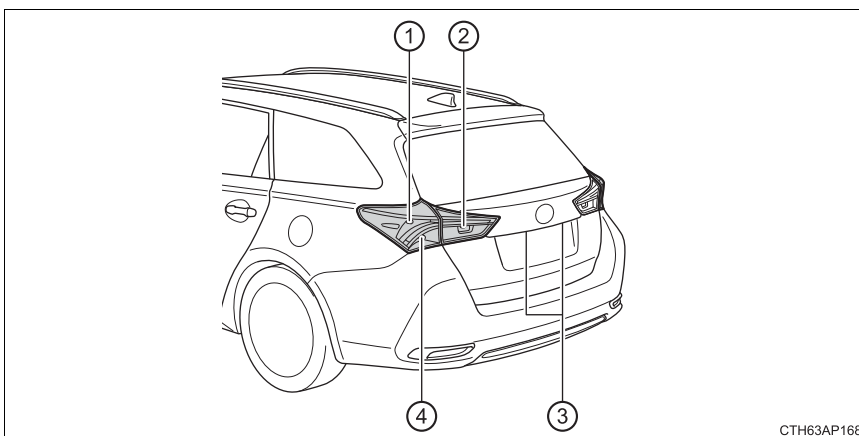
**■ Traseras (vehículos con dirección a la derecha)**

- ① Luces de freno
- ② Luz de marcha atrás
- ③ Luces de la matrícula
- ④ Luces de los intermitentes traseros

## Sustitución de las bombillas

### ■ Faros (vehículos con faros halógenos)

- 1 Quite el retenedor de fijación. Tire de la apertura de llenado de líquido del lavador después de girarla. (Al sustituir únicamente una bombilla del lado derecho.)

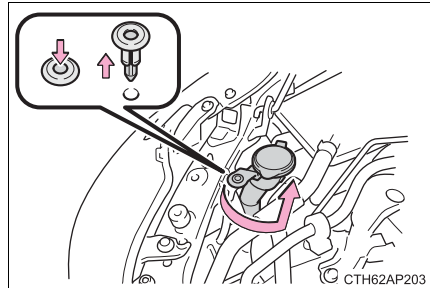

- 2 Retire la cubierta.

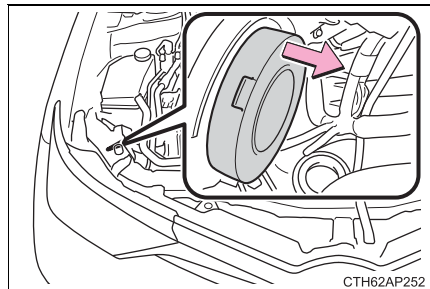

- 3 Gire la base de la bombilla hacia la izquierda y quítela.

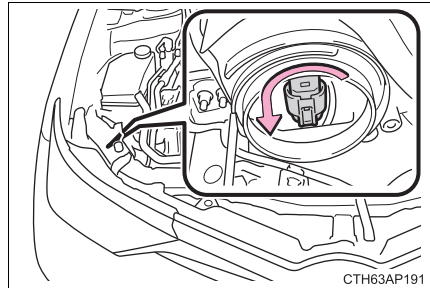

- 4 Desenchufe el conector mientras presiona la liberación de bloqueo.

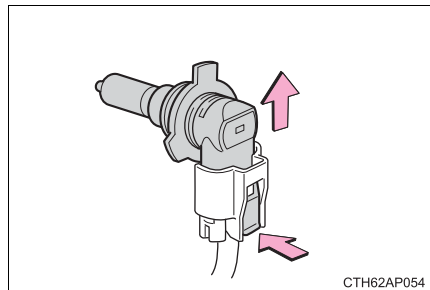

- 5** Sustituya la bombilla e instale la base de la bombilla.

Alinee las 3 lengüetas de la bombilla con el montaje e inserte.

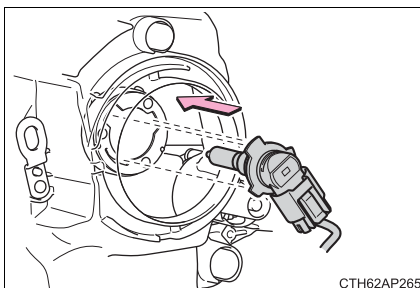

- 6** Gire y asegure la base de la bombilla.

Mueva la base de la bombilla suavemente para verificar que no está floja, encienda los faros una vez y visualmente confirme que no se filtre la luz por el montaje.

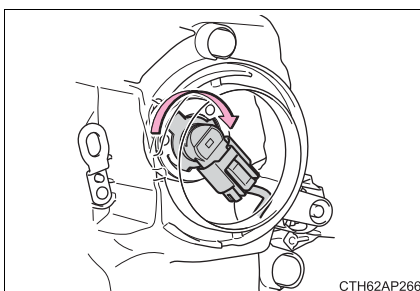

- 7** Instale la cubierta.

Para asegurarse de haber instalado la cubierta correctamente, alinee la parte saliente (A) con el centro de la zona (B) mostrada en la ilustración y empuje firmemente el perímetro de la cubierta.

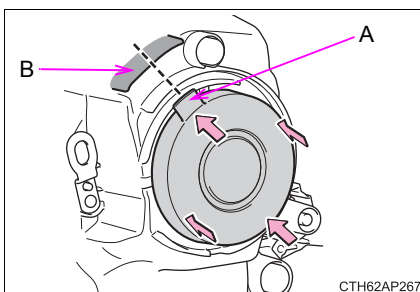

- 8** Coloque la apertura de llenado de líquido del lavador introduciéndola y girándola. Instale el retenedor de fijación. (Al sustituir únicamente una bombilla del lado derecho.)

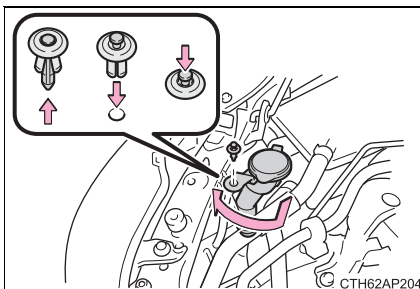

### ■ Luces antiniebla delanteras (si están instaladas)

- 1 Gire el volante en el sentido contrario a la luz que desea sustituir.

Gire el volante hacia un punto tal que permita que su mano pueda trabajar entre el neumático y el protector del guardabarros.

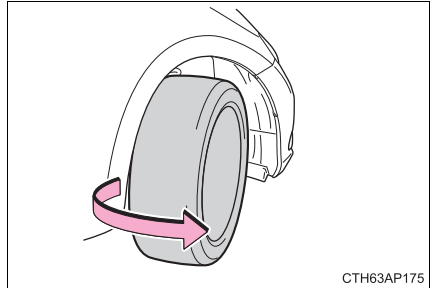

- 2 Quite los 2 tornillos y quite parcialmente el protector del guardabarros.

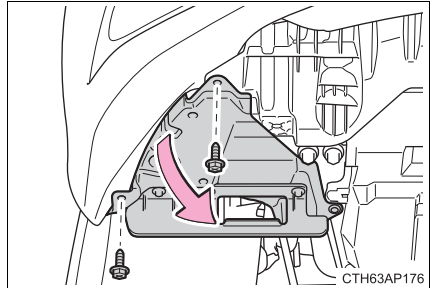

- 3 Retire parcialmente el protector del guardabarros hasta que la bombilla esté visible.

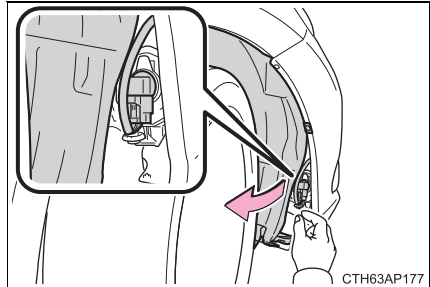

- 4 Desenchufe el conector mientras presiona la liberación de bloqueo.

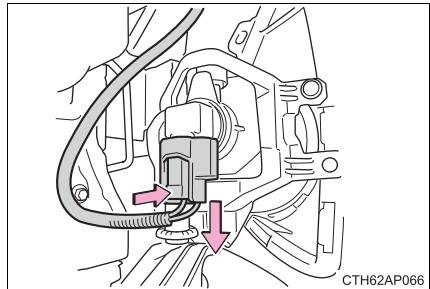

- 5** Gire la base de la bombilla hacia la izquierda y quítela.

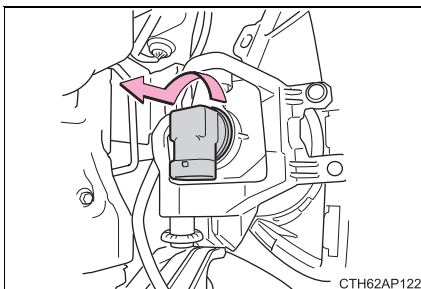

- 6** Instale una nueva bombilla.

Alinee las 3 lengüetas de la bombilla con el montaje e inserte.

Gire hacia la derecha y asegure la base de la bombilla.

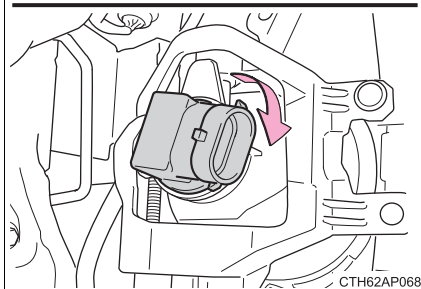
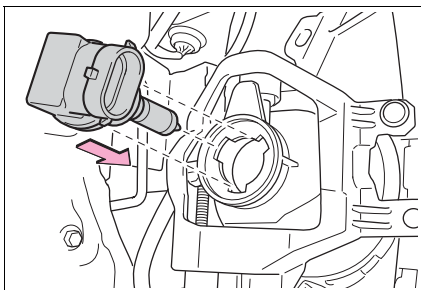

- 7** Instale el conector.

Agite suavemente el conector para verificar que no está flojo, encienda las luces antiniebla delanteras una vez, y confirme visualmente que no se filtre la luz por el montaje.

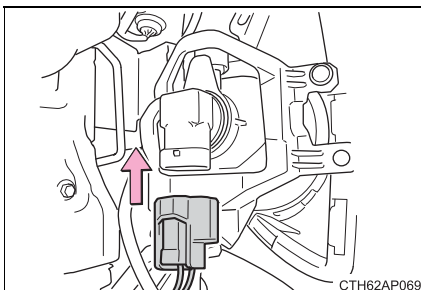

- 8** Cuando instale el revestimiento del guardabarros, instale realizando **3** y **2** en el sentido inverso.

Asegúrese de que el protector del guardabarros está colocado en el interior del parachoques.

### ■ Luces de los intermitentes delanteros

- 1 Quite el retenedor de fijación. Tire de la apertura de llenado de líquido del lavador después de girarla. (Al sustituir únicamente una bombilla del lado derecho.)

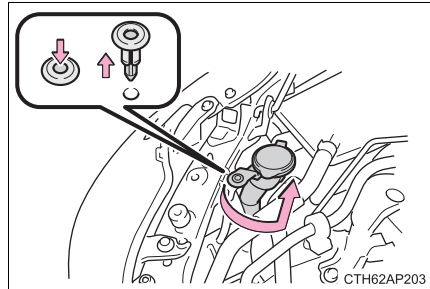

- 2 Gire la base de la bombilla hacia la izquierda.

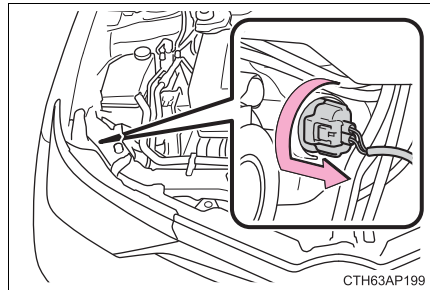

- 3 Quite la bombilla.

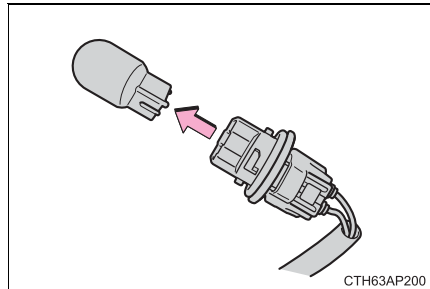

- 4 Al instalar la bombilla, instale realizando 3 y 2 en el sentido inverso.

- 5 Coloque la apertura de llenado de líquido del lavador introduciéndola y girándola. Instale el retenedor de fijación. (Al sustituir únicamente una bombilla del lado derecho.)

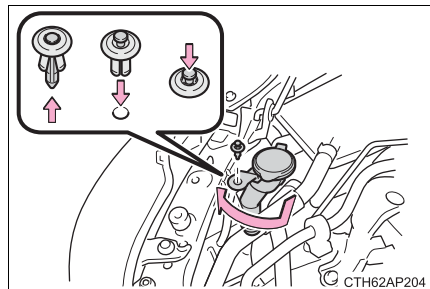



## ■ Luces de los intermitentes laterales

### 1 Quite la cubierta

Inserte un destornillador de cabeza plana y deslícelo a lo largo de la luz del intermitente lateral.

Para evitar que se dañe el vehículo, envuelva el destornillador de cabeza plana en cinta aislante o adhesiva.

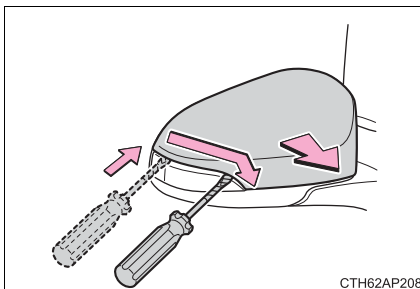

CTH62AP208

### 2 Presione en los 2 clips y retire la luz del intermitente lateral de la carcasa de la visera.

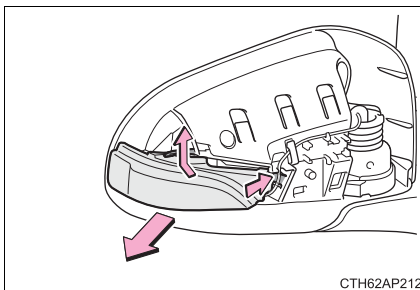

CTH62AP212

### 3 Retire el casquillo de la carcasa de la luz del intermitente lateral.

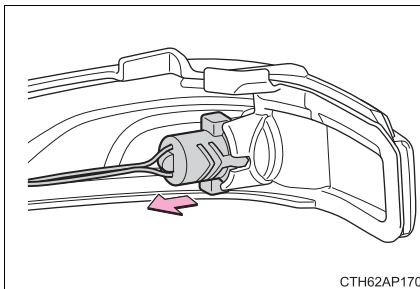

CTH62AP170

### 4 Retire la bombilla.

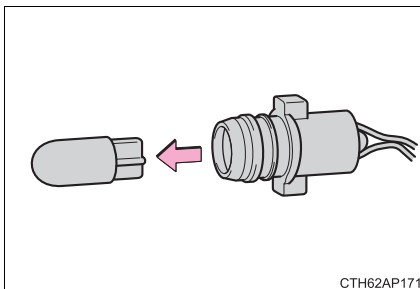

CTH62AP171

- 5 Cambie la bombilla e instale el casquillo en la carcasa de la luz del intermitente lateral.

Alinee las ranuras del casquillo a la carcasa de la luz del intermitente lateral.

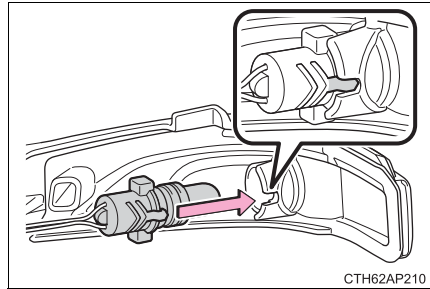

- 6 Con el mazo de cables pasando a través de la parte inferior de la luz del intermitente lateral, instálela en la carcasa de la visera.

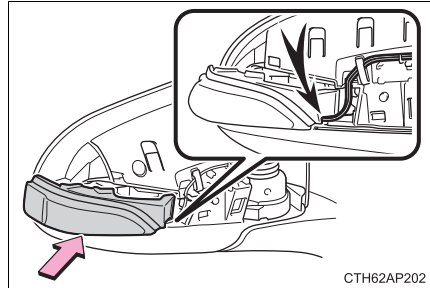

- 7 Alinee las 6 pestañas e instale la tapa.

Después de escuchar un clic, confirme que se ha asegurado la tapa.

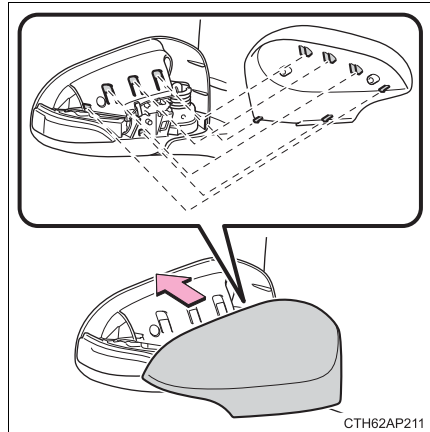

### ■ Luces de freno y luces de los intermitentes traseros

- 1** Abra el portón trasero y quite los 2 tornillos. Retire el conjunto de la luz tirando de ésta hacia atrás.

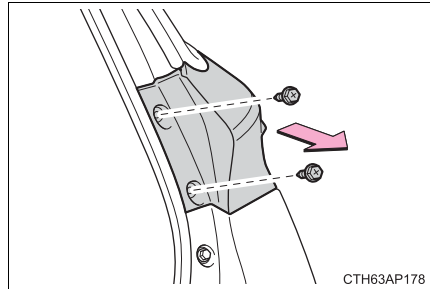

- 2** Gire la base de la bombilla hacia la izquierda.

- ① Luces de freno  
② Luces de los intermitentes traseros

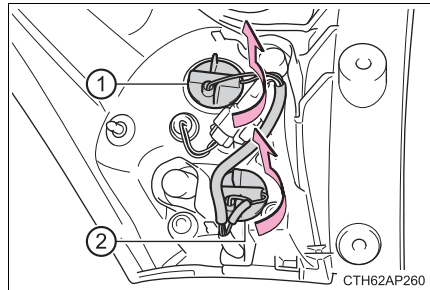

- 3** Quite la bombilla.

- ① Luces de freno  
② Luces de los intermitentes traseros

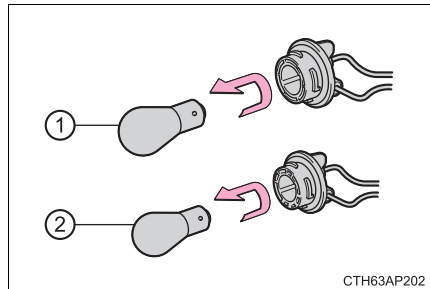

- 4** Al instalar la bombilla, instale realizando **3** y **2** en el sentido inverso.

- 5** Instale el conjunto de la luz y, a continuación, instale los 2 tornillos.

Alinee la guía (①) y el pasador (②) en el conjunto de la luz con la montura al instalarla.

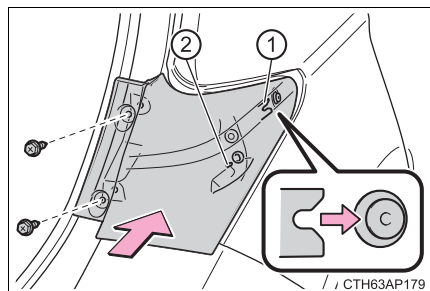

**■ Luz de marcha atrás**

- 1 Abra el portón trasero y retire la cubierta.

Introduzca un destornillador de cabeza plana o similar en el orificio situado en la parte superior de la cubierta y retírela como se muestra en la ilustración.

Para evitar que se dañe el vehículo, envuelva el destornillador de cabeza plana en cinta aislante o adhesiva.

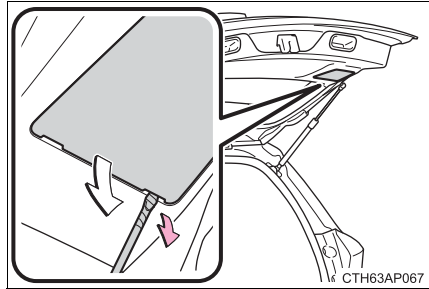

- 2 Gire la base de la bombilla hacia la izquierda y quítela.

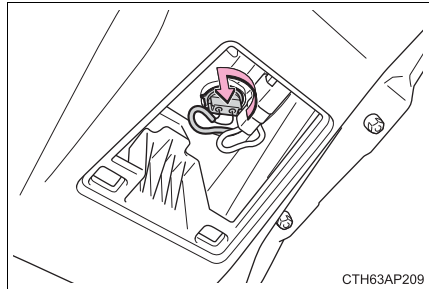

- 3 Quite la bombilla.

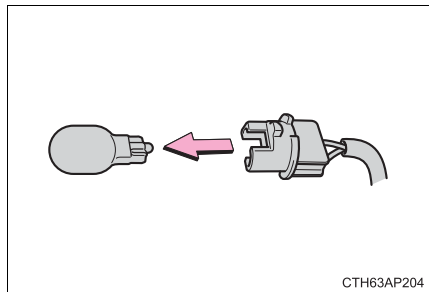

- 4 Cuando realice la instalación, proceda en el orden inverso.

**■ Luces de la matrícula**

- 1 Retire la cubierta.

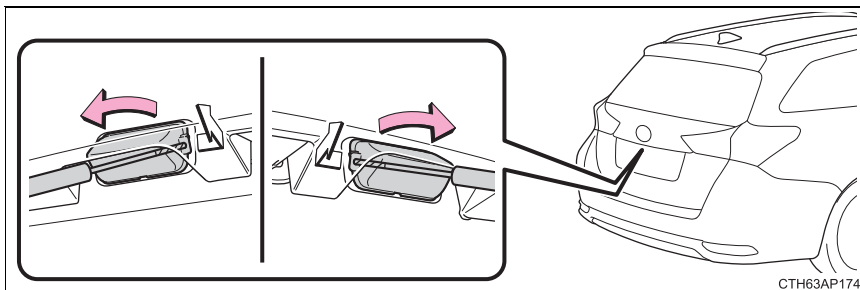

Introduzca un destornillador de cabeza plana del tamaño adecuado en el orificio de la cubierta en el lado interior y desenganche el agarre y haga palanca levantado la cubierta hacia el lado exterior tal como se muestra en la ilustración.

Para evitar daños en el vehículo, envuelva la punta del destornillador con cinta.

- 2 Quite la bombilla.

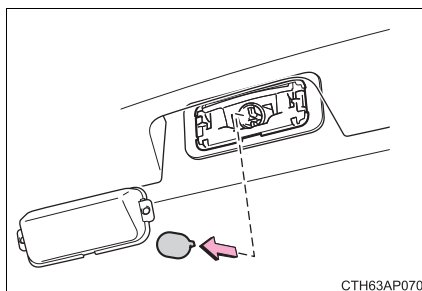

- 3 Cuando realice la instalación, proceda en el orden inverso.

### ■ Sustitución de las siguientes bombillas

Si alguna de las luces que se enumeran a continuación se ha fundido, lleve el vehículo a un concesionario o taller Toyota autorizado, o a otro profesional con la cualificación y el equipo necesarios, para que la reemplacen.

- Faros (vehículos con faros LED)
- Luces de posición delanteras/luces de marcha diurna
- Luz de freno en posición alta
- Luces de posición traseras
- Luz antiniebla trasera

---

### ■ Bombillas de las luces LED

Los faros (vehículos con faros LED), la luz antiniebla trasera, la luz de freno en posición alta, las luces de posición delanteras/luces de marcha diurna y las luces de posición traseras están formadas por varios LED. Si alguno de los LED se funde, lleve su vehículo a un concesionario o taller Toyota autorizado, o a otro profesional con la cualificación y el equipo necesarios, para que le cambien la luz.

### ■ Condensación en el interior de las lentes

La condensación temporal en el interior de las lentes de los faros no indica un funcionamiento incorrecto.

Póngase en contacto con un concesionario o taller Toyota autorizado, o con otro profesional con la cualificación y el equipo necesarios, si desea más información en las siguientes situaciones:

- Se han formado grandes gotas de agua en el interior de las lentes.
- Se ha introducido agua en el interior del faro.

### ■ Al sustituir las bombillas

→P. 528

**ADVERTENCIA****■ Sustitución de las bombillas**

- Apague las luces. No intente cambiar la bombilla inmediatamente después de haber apagado las luces.

Las bombillas están muy calientes y podrían causarle quemaduras.

- No toque la parte de cristal de la bombilla con las manos descubiertas. Si no queda otro remedio que sujetar la parte de cristal, sujete con un trapo seco y limpio para evitar que entre humedad y aceites en la bombilla.

Asimismo, si la bombilla se raya o se cae, podría romperse o fundirse.

- Instale las bombillas y todas las piezas necesarias para fijarlas. De lo contrario, se podrían producir daños, incendios o hacer que el agua entre en el compartimento de los faros. Como consecuencia, los faros podrían verse afectados y se produciría condensación en las lentes.

**■ Para evitar daños o incendios**

Asegúrese de que las bombillas estén bien colocadas y bloqueadas.





## Solución de problemas

# 8

### 8-1. Información importante

Intermitentes de emergencia ..... 546

En caso de que tenga que detener su vehículo por una emergencia ..... 547

### 8-2. Pasos necesarios en caso de emergencia

Si su vehículo necesita ser remolcado ..... 549

Si cree que hay algún problema ..... 555

Sistema de desconexión de la bomba de combustible ..... 556

Si una luz de aviso se enciende o suena un indicador acústico de aviso ..... 557

Si se visualiza un mensaje de aviso ..... 569

Si tiene un neumático pinchado (vehículos con un neumático de repuesto)..... 575

Si tiene un neumático pinchado (vehículos con un kit de emergencia para la reparación de pinchazos) ..... 588

Si el motor no arranca ..... 605

Si la llave electrónica no funciona correctamente ..... 607

Si se descarga la batería del vehículo..... 610

Si el vehículo se sobrecalienta ..... 616

Si se queda sin combustible y el motor se detiene ..... 620

Si el vehículo se queda atascado ..... 621

## Intermitentes de emergencia

Los intermitentes de emergencia se usan para advertir a otros conductores de que el vehículo se tiene que detener en la carretera debido a una avería, etc.

Pulse el interruptor.

Se encenderán todas las luces de los intermitentes.

Para apagarlos, pulse el interruptor una vez más.

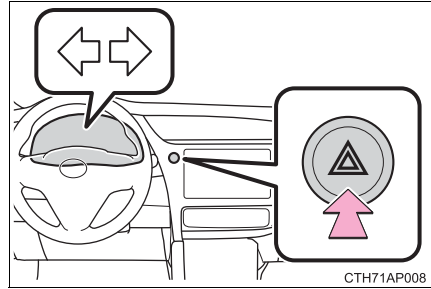

### ■ Intermitentes de emergencia

Si los intermitentes de emergencia se van a usar por un tiempo prolongado cuando el motor no está en funcionamiento, podría descargarse la batería.

## En caso de que tenga que detener su vehículo por una emergencia

**Sólo en caso de emergencia, cuando le resulte imposible detener su vehículo normalmente, emplee el siguiente procedimiento para detenerlo:**

- 1 Pise el pedal del freno constantemente, con firmeza y con ambos pies.  
No bombee el pedal del freno repetidas veces, ya que esto aumentará el esfuerzo necesario para desacelerar el vehículo.
- 2 Ponga la palanca de cambios en N.
  - ▶ Si la palanca de cambios es desplazada a N
- 3 Tras decelerar el vehículo, deténgalo en un lugar seguro al margen de la carretera.
- 4 Pare el motor.
  - ▶ Si la palanca de cambios no puede colocarse en N
- 3 Siga pisando el pedal del freno con ambos pies para reducir la velocidad del vehículo lo máximo posible.
- 4 Vehículos sin sistema de llave inteligente: Coloque el interruptor del motor en la posición "ACC" para parar el motor.

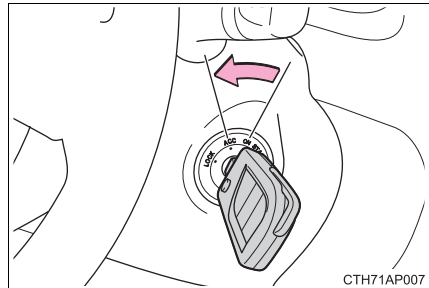

- 4 Vehículos con sistema de llave inteligente: Para detener el motor, mantenga pulsado el interruptor del motor durante 2 segundos consecutivos o más, o púlselo brevemente 3 veces sucesivas o más.

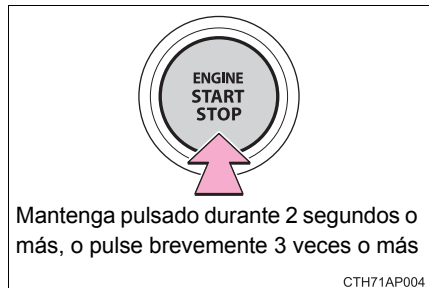

- 5 Detenga el vehículo en un lugar seguro al margen de la carretera.

**ADVERTENCIA****■ En caso de que haya que apagar el motor mientras se conduce**

- Se perderá la servoasistencia en los frenos y en el volante, por lo que el pedal del freno ofrecerá más resistencia y el volante será más difícil de girar. Antes de apagar el motor, desacelere el vehículo lo máximo posible.
- Vehículos sin sistema de llave inteligente: No intente quitar la llave, ya que esto bloqueará el volante.

## Si su vehículo necesita ser remolcado

Si es necesario remolcar su vehículo, le recomendamos que utilice los servicios de un concesionario o taller Toyota autorizado, o un profesional con la cualificación y el equipo necesarios, o un centro de servicio de camiones de remolque y que utilice un camión grúa o un camión de plataforma.

Utilice un sistema con cadena de seguridad para todo tipo de remolque y respete todas las leyes estatales/provinciales así como las locales.

### Situaciones en las que es necesario ponerse en contacto con los concesionarios antes de remolcar

En los siguientes casos, es posible que exista un problema con la transmisión. Antes del remolque, póngase en contacto con un concesionario o taller Toyota autorizado, o con otro profesional con la cualificación y el equipo necesarios, o con un centro de servicio de camiones de remolque.

- El motor está en marcha, pero el vehículo no se mueve.
- El vehículo emite un sonido anormal.

### Remolque con un camión con eslinga

No remolque con un camión con eslinga a fin de evitar daños en la carrocería.

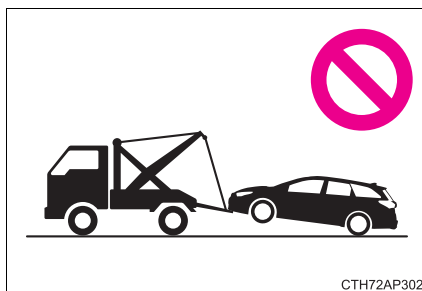

### Remolque con un camión grúa

► Desde la parte delantera

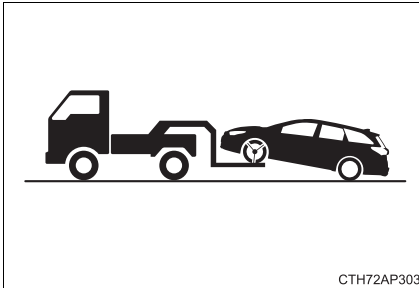

Libere el freno de estacionamiento.

► Desde la parte trasera

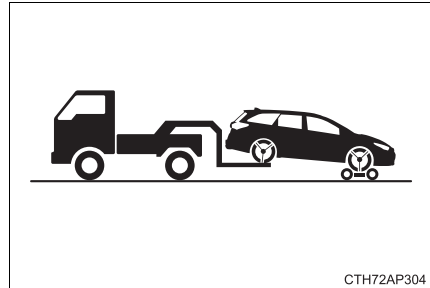

Utilice una plataforma móvil de remolque bajo las ruedas delanteras.

### Uso de un camión de plataforma

- 1 Aplique el freno de estacionamiento y apague el interruptor del motor.  
Utilice calzos para las 4 ruedas con el fin de evitar que el vehículo se desplace.
- 2 Asegure el vehículo fijando los neumáticos a la plataforma del camión de remolque como se muestra.

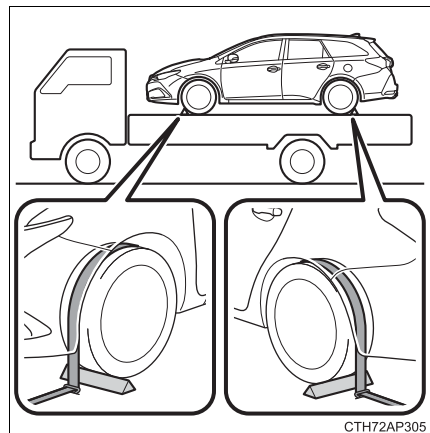

## Remolque de emergencia

Si no hay ningún camión grúa disponible en caso de emergencia, podría remolcar el vehículo temporalmente con cables o cadenas fijados en las anillas de remolque de emergencia. Solo debe optar por este método en carreteras pavimentadas y firmes, durante 80 km (50 millas) como máximo a velocidades por debajo de los 30 km/h (18 mph).

Un conductor debe permanecer en el vehículo para dirigir y accionar los frenos. Las ruedas, el tren de transmisión, los ejes, la dirección y los frenos del vehículo tienen que estar en buen estado.

## Procedimiento de remolque de emergencia

1 Extraiga la anilla de remolque. (→P. 576, 590)

2 Quite la cubierta de la anilla con un destornillador de cabeza plana.

Para evitar que se dañe, cubra la punta del destornillador con un paño.

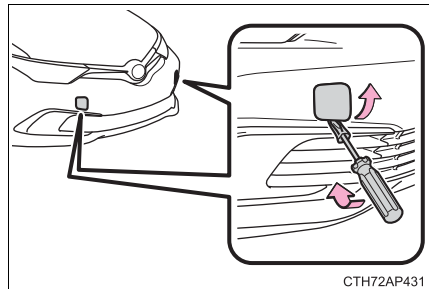

3 Introduzca la anilla de remolque en el orificio y apriétela ligeramente a mano.

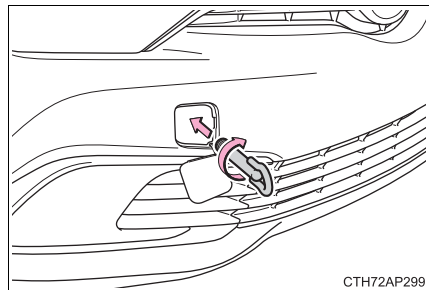

- 4 Acabe de apretar la anilla de remolque con la llave de tuercas de la rueda\* o con una barra metálica dura.

\*: Si el vehículo no está equipado con una llave de tuercas de la rueda, se puede adquirir una llave de tuercas de la rueda en un concesionario o taller Toyota autorizado, o en otro profesional con la cualificación y el equipo necesarios.

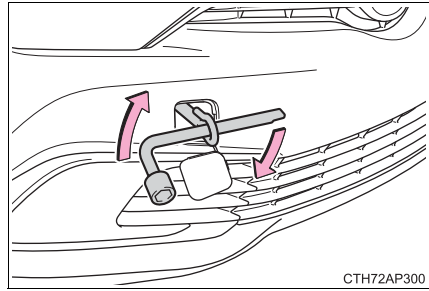

- 5 Fije firmemente cables o cadenas a la anilla de remolque.

Tenga cuidado de no dañar la carrocería del vehículo.

- 6 Vehículos sin sistema de llave inteligente: Entre en el vehículo que va a ser remolcado y arranque el motor.

Si el motor no arranca, coloque el interruptor del motor en la posición "ON".

Vehículos con sistema de parada y arranque: Antes de remolcar el vehículo, apague una vez el interruptor del motor y, a continuación, arranque el motor.

Vehículos con sistema de llave inteligente: Entre en el vehículo que va a ser remolcado y arranque el motor.

Si el motor no arranca, coloque el interruptor del motor en el modo IGNITION ON.

Vehículos con sistema de parada y arranque: Antes de remolcar el vehículo, apague una vez el interruptor del motor y, a continuación, arranque el motor.

- 7 Cambie la palanca de cambios a N y libere el freno de estacionamiento.

Si la palanca de cambios se ha quedado atascada: →P. 231

#### ■ Durante el remolcado

Si el motor no está en marcha, es posible que no funcione la servoasistencia de los frenos ni de la dirección, por lo que estas operaciones serán un poco más difíciles.

#### ■ Llave de tuercas de la rueda

Vehículos sin llave de tuercas de la rueda: La llave de tuercas de la rueda está disponible en cualquier concesionario o taller Toyota autorizado, o en otro profesional con la cualificación y el equipo necesarios.

Vehículos con llave de tuercas de la rueda: La llave de tuercas de la rueda está instalada en el compartimento del portaequipajes. (→P. 576)



## ⚠ ADVERTENCIA

Respete las siguientes precauciones.

En caso contrario, se pueden producir lesiones graves o mortales.

### ■ Al remolcar el vehículo

Asegúrese de transportar el vehículo con las ruedas delanteras elevadas o con las cuatro ruedas elevadas. Si se remolca el vehículo con las ruedas delanteras en el suelo, el tren motriz y las piezas relacionadas podrían dañarse.

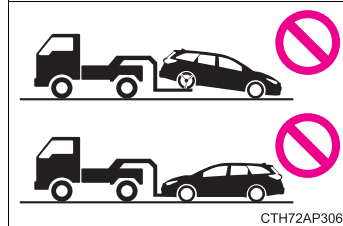

### ■ Para evitar causar daños graves en el sistema de parada y arranque al remolcar (vehículos con sistema de parada y arranque)

Nunca remolque el vehículo con las cuatro ruedas en el suelo. Utilice un camión de plataforma o eleve la parte delantera o trasera del vehículo con un camión grúa.

### ■ Durante el remolcado

- Al remolcar utilizando cables o cadenas, evite arranques repentinos, etc. que apliquen tensión excesiva en las anillas de remolque, en los cables o en las cadenas. Las anillas de remolque, los cables o las cadenas podrían dañarse, las partículas rotas podrían golpear a la gente y provocar daños graves.
- Vehículos sin sistema de llave inteligente: No coloque el interruptor del motor en la posición "LOCK".  
Existe la posibilidad de que el volante esté bloqueado y no pueda accionarse.
- Vehículos con sistema de llave inteligente: No apague el interruptor del motor.  
Existe la posibilidad de que el volante esté bloqueado y no pueda accionarse.

### ■ Instalación de anillas de remolque en el vehículo

Asegúrese de que las anillas de remolque están bien fijadas.

Si no se instala de forma segura, las anillas de remolque pueden aflojarse durante el remolque.

 AVISO**■ Para evitar daños en el vehículo al remolcarlo mediante un camión grúa**

- Vehículos sin sistema de llave inteligente: No remolque el vehículo desde la parte trasera con el interruptor del motor en la posición "LOCK" o la llave extraída. El mecanismo de bloqueo de la dirección no tiene la potencia suficiente para mantener las ruedas delanteras rectas.
- Vehículos con sistema de llave inteligente: No remolque el vehículo por la parte trasera con el interruptor del motor apagado. El mecanismo de bloqueo de la dirección no tiene la potencia suficiente para mantener las ruedas delanteras rectas.
- Al levantar el vehículo, asegúrese de que la distancia hacia el suelo sea la suficiente para remolcar en el lado opuesto del vehículo elevado. Sin una holgura adecuada, el vehículo podría resultar dañado al remolcarlo.

**■ Para evitar daños en el vehículo al remolcarlo mediante un camión con eslinga**

No remolque con un camión con eslinga, ni por la parte delantera ni por la parte trasera.

**■ Para evitar daños en el vehículo durante el remolque de emergencia**

No fije cables o cadenas a los componentes de la suspensión.

**■ Para evitar daños en el vehículo al utilizar un camión de plataforma**

- No conduzca con calzos para las ruedas, ya que hacerlo podría dañar los neumáticos.
- No fije el vehículo sobre piezas distintas a los neumáticos (no utilice piezas como la suspensión).

**■ Al remolcar un vehículo equipado con el sistema de parada y arranque (si está instalado)**

Vehículos sin sistema de llave inteligente: Cuando sea necesario remolcar el vehículo con las 4 ruedas en contacto con el suelo, realice el siguiente procedimiento antes de remolcar el vehículo para proteger el sistema.

Apague una vez el interruptor del motor y, a continuación, arranque el motor. Si el motor no arranca, coloque el interruptor del motor en la posición "ON".

Vehículos con sistema de llave inteligente: Cuando sea necesario remolcar el vehículo con las 4 ruedas en contacto con el suelo, realice el siguiente procedimiento antes de remolcar el vehículo para proteger el sistema.

Apague una vez el interruptor del motor y, a continuación, arranque el motor. Si el motor no arranca, coloque el interruptor del motor en el modo IGNITION ON.

## Si cree que hay algún problema

Si nota alguno de los siguientes síntomas, es posible que su vehículo requiera una reparación o un ajuste. Póngase en contacto lo antes posible con un concesionario o taller Toyota autorizado, o con otro profesional con la cualificación y el equipo necesarios.

### Síntomas visibles

- Fugas de líquido debajo del vehículo.  
(Es normal que gotee agua del aire acondicionado después de su uso.)
- Neumáticos que parecen desinflados o desgaste desigual de los neumáticos
- Vehículos con 3 contadores: La luz de aviso de temperatura elevada del refrigerante del motor se enciende.
- Vehículos con 2 contadores: La aguja del indicador de temperatura elevada del refrigerante del motor marca continuamente un punto superior al normal.

### Síntomas audibles

- Cambios en el sonido del escape
- Ruido excesivo de los neumáticos al girar
- Ruidos extraños relacionados con el sistema de suspensión
- Sonidos metálicos u otros ruidos relacionados con el motor

### Síntomas en el funcionamiento

- Funcionamiento incorrecto del motor, trastabilleo o funcionamiento brusco
- Pérdida apreciable de potencia
- El vehículo se desplaza claramente hacia un lado al frenar
- El vehículo se desplaza hacia un lado al circular por una carretera nivelada
- Pérdida de efectividad del freno, tacto esponjoso, el pedal casi toca el suelo

## Sistema de desconexión de la bomba de combustible (sólo motor de gasolina)

**Para reducir el riesgo de fugas de combustible cuando el motor se cala o cuando un airbag se infla en caso de colisión, el sistema de desconexión de la bomba de combustible deja de suministrar combustible al motor.**

Siga el procedimiento descrito a continuación para volver a arrancar el motor tras la activación del sistema.

► Vehículos sin sistema de llave inteligente

**1** Coloque el interruptor del motor en la posición “ACC” o “LOCK”.

**2** Vuelva a arrancar el motor.

► Vehículos con sistema de llave inteligente

**1** Gire el interruptor del motor en el modo ACCESSORY o apáguelo.

**2** Vuelva a arrancar el motor.



### AVISO

■ **Antes de poner en marcha el motor**



Inspeccione el suelo debajo del vehículo.







Si descubre que existen fugas de combustible en el suelo, el sistema de combustible está averiado y es necesario repararlo. No vuelva a arrancar el motor.



## Si una luz de aviso se enciende o suena un indicador acústico de aviso





En caso de que alguna de las luces de aviso se encienda o parpadee, lleve a cabo las siguientes acciones. Si alguna de las luces se enciende o parpadea y después se apaga, no indica necesariamente que haya algún funcionamiento incorrecto en el sistema. No obstante, si el problema persiste, lleve a revisar el vehículo a un concesionario o taller Toyota autorizado, o a otro profesional con la cualificación y el equipo necesarios.

### Lista de luces de aviso e indicadores acústicos de aviso





Luz de aviso	Luz de aviso/detalles/acciones
	<p><b>Luz de aviso del sistema de frenos (indicador acústico de aviso)*1</b></p> <p>Indica que:</p> <ul style="list-style-type: none"> <li>• El nivel de líquido de frenos es bajo; o</li> <li>• El sistema de frenos no funciona correctamente</li> </ul> <p>Esta luz también se enciende cuando el freno de estacionamiento no está liberado. Si la luz se apaga después de liberar por completo el freno de estacionamiento, el sistema funciona con normalidad.</p> <p>→ <b>Detenga el vehículo inmediatamente en un lugar seguro y póngase en contacto con un concesionario o taller Toyota autorizado, o con otro profesional con la cualificación y el equipo necesarios. Continuar circulando puede ser peligroso.</b></p>
 <p>(Si está instalado)</p>	<p><b>Luz de aviso del sistema de carga</b></p> <p>Indica un funcionamiento incorrecto en el sistema de carga del vehículo</p> <p>→ <b>Detenga el vehículo inmediatamente en un lugar seguro y póngase en contacto con un concesionario o taller Toyota autorizado, o con otro profesional con la cualificación y el equipo necesarios.</b></p>
 <p>(Si está instalado)</p>	<p><b>Luz de aviso de presión baja del aceite de motor</b></p> <p>Indica que la presión de aceite de motor es demasiado baja.</p> <p>→ <b>Detenga el vehículo inmediatamente en un lugar seguro y póngase en contacto con un concesionario o taller Toyota autorizado, o con otro profesional con la cualificación y el equipo necesarios.</b></p>





Luz de aviso	Luz de aviso/detalles/acciones
 <p>(Si está instalado)</p>	<p><b>Luz de aviso de temperatura elevada del refrigerante del motor</b> Indica que el motor se está sobrecalentando. (→P. 616) → <b>Detenga el vehículo inmediatamente en un lugar seguro y póngase en contacto con un concesionario o taller Toyota autorizado, o con otro profesional con la cualificación y el equipo necesarios.</b></p>
	<p><b>Luz indicadora de funcionamiento incorrecto</b> Indica un funcionamiento incorrecto en:</p> <ul style="list-style-type: none"> <li>• El sistema electrónico de control del motor;</li> <li>• El sistema de control del regulador electrónico; o</li> <li>• El sistema electrónico de control Multidrive (si está instalado)</li> </ul> <p>→ <b>Lleve inmediatamente a revisar el vehículo a un concesionario o taller Toyota autorizado, o a otro profesional con la cualificación y el equipo necesarios.</b></p>
	<p><b>Luz de aviso SRS</b> Indica un funcionamiento incorrecto en:</p> <ul style="list-style-type: none"> <li>• El sistema de airbag SRS; o</li> <li>• El sistema del pretensor del cinturón de seguridad</li> </ul> <p>→ <b>Lleve inmediatamente a revisar el vehículo a un concesionario o taller Toyota autorizado, o a otro profesional con la cualificación y el equipo necesarios.</b></p>
	<p><b>Luz de aviso del ABS</b> Indica un funcionamiento incorrecto en:</p> <ul style="list-style-type: none"> <li>• El ABS; o</li> <li>• El sistema de asistencia a la frenada</li> </ul> <p>→ <b>Lleve inmediatamente a revisar el vehículo a un concesionario o taller Toyota autorizado, o a otro profesional con la cualificación y el equipo necesarios.</b></p>
	<p><b>Luz de aviso del sistema de servodirección eléctrica (indicador acústico de aviso)</b> Indica un funcionamiento incorrecto en el sistema EPS (Servodirección eléctrica) → <b>Lleve inmediatamente a revisar el vehículo a un concesionario o taller Toyota autorizado, o a otro profesional con la cualificación y el equipo necesarios.</b></p>
 <p>(Se enciende en amarillo) (Si está instalado)</p>	<p><b>Indicador de control de crucero</b> Indica un funcionamiento incorrecto en el sistema de control de crucero. → <b>Lleve inmediatamente a revisar el vehículo a un concesionario o taller Toyota autorizado, o a otro profesional con la cualificación y el equipo necesarios.</b></p>

Luz de aviso	Luz de aviso/detalles/acciones
 <p>(Se enciende en amarillo) (Si está instalado)</p>	<p><b>Indicador del limitador de velocidad</b></p> <p>Indica un funcionamiento incorrecto del sistema del limitador de velocidad.</p> <p>→ <b>Lleve inmediatamente a revisar el vehículo a un concesionario o taller Toyota autorizado, o a otro profesional con la cualificación y el equipo necesarios.</b></p>
 <p>(Se enciende)</p>	<p><b>Indicador de deslizamiento</b></p> <p>Indica un funcionamiento incorrecto en:</p> <ul style="list-style-type: none"> <li>• El sistema VSC (Control de estabilidad del vehículo);</li> <li>• El sistema TRC (Control de tracción); o</li> <li>• El sistema de control de asistencia al arranque en pendiente</li> </ul> <p>La luz parpadeará cuando el VSC o el TRC esté en funcionamiento. (→P. 338)</p> <p>→ <b>Lleve inmediatamente a revisar el vehículo a un concesionario o taller Toyota autorizado, o a otro profesional con la cualificación y el equipo necesarios.</b></p>
 <p>(Si está instalado)</p>	<p><b>Luz de aviso PCS</b></p> <p>Cuando parpadea la luz de aviso (y suena un indicador acústico):</p> <p>Indica un funcionamiento incorrecto en el PCS (Sistema de seguridad de precolisión)</p> <p>→ <b>Lleve inmediatamente a revisar el vehículo a un concesionario o taller Toyota autorizado, o a otro profesional con la cualificación y el equipo necesarios.</b></p> <p>Si se enciende la luz de aviso:</p> <p>Indica que el PCS (Sistema de seguridad de precolisión) no funciona temporalmente, posiblemente debido a lo siguiente:</p> <ul style="list-style-type: none"> <li>• La parte del parabrisas alrededor del sensor delantero está sucia, empañada o cubierta de condensación, hielo, pegatinas, etc.</li> <li>• La temperatura del sensor delantero está fuera de su alcance de funcionamiento</li> </ul> <p>→ <b>Limpe la suciedad, niebla, condensación, hielo, pegatinas, etc. (→P. 258)</b></p> <p>→ <b>Espere un tiempo hasta que la zona alrededor del sensor delantero se haya enfriado lo suficiente.</b></p> <p>Bien el sistema VSC (Control de estabilidad del vehículo) o el PCS (Sistema de seguridad de precolisión) está desactivado o ambos están desactivados.</p> <p>→ <b>Para activar el PCS, active tanto el sistema VSC como el PCS. (→P. 264, 339)</b></p>

Luz de aviso	Luz de aviso/detalles/acciones
 <p>(Parpadea) (Si está instalado)</p>	<p><b>Indicador de cancelación de parada y arranque</b> Indica un funcionamiento incorrecto en el sistema de parada y arranque (El indicador de cancelación de parada y arranque se enciende cuando se cancela el sistema.: →P. 292) → <b>Lleve inmediatamente a revisar el vehículo a un concesionario o taller Toyota autorizado, o a otro profesional con la cualificación y el equipo necesarios.</b></p>
 <p>(Si está instalado)</p>	<p><b>Luz de aviso del filtro de combustible</b> Indica que la cantidad de agua acumulada en el filtro de combustible ha alcanzado el nivel especificado. → <b>P. 496</b></p>
 <p>(Si está instalado)</p>	<p><b>Luz de aviso de nivel bajo de aceite de motor</b> Indica que el nivel de aceite de motor es bajo, pero no indica un funcionamiento incorrecto. → <b>Compruebe el nivel de aceite de motor y añada si es necesario. (→P. 481)</b></p>
 <p>(Si está instalado)</p>	<p><b>Luz recordatoria de cambio del aceite de motor</b> Cuando la luz parpadea: Indica que se ha programado el cambio del aceite de motor. (El indicador no funcionará correctamente a menos que se hayan restaurado los datos de mantenimiento de aceite). → <b>Compruebe el aceite de motor y cámbielo si es necesario. Después de cambiar el aceite de motor, se debe restaurar el sistema de cambio de aceite. (→P. 486)</b> Cuando se enciende la luz: Indica que es necesario cambiar el aceite de motor. Después de haber realizado el cambio del aceite de motor y siempre que se hayan reiniciado los datos de mantenimiento del aceite. → <b>Compruebe y cambie el aceite de motor así como el filtro del aceite en cualquier concesionario o taller Toyota autorizado, o con otro profesional con la cualificación y el equipo necesarios. Después de cambiar el aceite de motor, se debe restaurar el sistema de cambio de aceite. (→P. 486)</b></p>



Luz de aviso	Luz de aviso/detalles/acciones
 <p>(Si está instalado)</p>	<p><b>Luz de aviso del sistema DPF</b></p> <ul style="list-style-type: none"> <li>Indica que el convertidor catalítico DPF necesita limpiarse debido a viajes cortos y/o a la conducción de baja velocidad de forma repetida.</li> <li>Indica que la cantidad de depósitos acumulados en el convertidor catalítico DPF ha alcanzado el nivel especificado.</li> </ul> <p>→ <b>Para limpiar con el convertidor catalítico DPF, conduzca el vehículo a una velocidad de 65 km/h (40 mph) o superior durante 20 o 30 minutos en la medida de lo posible hasta que se apague la luz de aviso del sistema DPF*2.</b></p> <p><b>No apague el motor en la medida de lo posible hasta que se apague la luz de aviso del sistema DPF.</b></p> <p><b>Si no es posible conducir el vehículo a velocidades de 65 km/h (40 mph) o superiores, o si la luz de aviso del sistema DPF no se apaga aun cuando haya conducido durante más de 30 minutos, lleve a revisar el vehículo a un concesionario o taller Toyota autorizado, o con otro profesional con la cualificación y el equipo necesarios.</b></p>
 <p>(Si está instalado)</p>	<p><b>Luz de aviso de puerta abierta (indicador acústico de aviso)*3</b></p> <p>Indica que hay una puerta mal cerrada</p> <p>→ <b>Compruebe que todas las puertas estén bien cerradas.</b></p>
 <p>(Parpadea en amarillo durante 15 segundos.) (Si está instalado)</p>	<p><b>Indicador del sistema de llave inteligente</b></p> <p>Indica un funcionamiento incorrecto del sistema de llave inteligente.</p> <p>→ <b>Lleve inmediatamente a revisar el vehículo a un concesionario o taller Toyota autorizado, o a otro profesional con la cualificación y el equipo necesarios.</b></p>
	<p><b>Luz de aviso de nivel bajo de combustible</b></p> <p>3 contadores: Indica que el combustible restante es de aproximadamente 7,5 L (2,0 gal., 1,6 gal. Ing.) o menos</p> <p>2 contadores:</p> <ul style="list-style-type: none"> <li>Motor de gasolina: Indica que el combustible restante es de aproximadamente 7,5 L (2,0 gal., 1,6 gal. Ing.) o menos</li> <li>Motor diésel: Indica que el combustible restante es de aproximadamente 8,3 L (2,2 gal., 1,8 gal. Ing.) o menos</li> </ul> <p>→ <b>Reposte el vehículo.</b></p>







Luz de aviso	Luz de aviso/detalles/acciones
	<p><b>Luz recordatoria del cinturón de seguridad del conductor y del pasajero delantero (indicador acústico de aviso)*4</b></p> <p>Avisa al conductor y/o al pasajero delantero de que deben abrocharse los cinturones de seguridad</p> <p>→ <b>Abróchese el cinturón de seguridad.</b></p> <p><b>Si el asiento del pasajero delantero está ocupado, el cinturón de seguridad del asiento del pasajero delantero también tendrá que abrocharse para que se apague la luz de aviso (indicador acústico de aviso).</b></p>
	<p><b>Luces recordatorias del cinturón de seguridad de los pasajeros traseros (indicador acústico de aviso)*4</b></p> <p>Avisa a los pasajeros traseros de que deben abrocharse los cinturones de seguridad.</p> <p>→ <b>Abróchese el cinturón de seguridad.</b></p>
 <p>(Si está instalado)</p>	<p><b>Luz de aviso de la presión de los neumáticos</b></p> <p>Cuando se enciende la luz:</p> <p>Presión de inflado de los neumáticos baja debido por ejemplo a</p> <ul style="list-style-type: none"> <li>• Causas naturales (→P. 566)</li> <li>• Neumático pinchado (→P. 575, 588)</li> </ul> <p>→ <b>Ajuste la presión de inflado de los neumáticos al nivel especificado.</b></p> <p><b>La luz se apagará después de unos minutos. En caso de que no se apague la luz incluso tras ajustar la presión de inflado de los neumáticos, lleve a revisar el sistema a un concesionario o taller Toyota autorizado, o a otro profesional con la cualificación y el equipo necesarios.</b></p> <p>Cuando se enciende la luz después de parpadear durante 1 minuto:</p> <p>Funcionamiento incorrecto del sistema de aviso de la presión de los neumáticos (→P. 566)</p> <p>→ <b>Lleve el vehículo a un concesionario o taller Toyota autorizado, o a otro profesional con la cualificación y el equipo necesarios, para que lleven a cabo una comprobación del sistema.</b></p>
 <p>(Si está instalado)</p>	<p><b>Luz de aviso principal</b></p> <p>Se emite un indicador acústico y la luz de aviso se enciende y parpadea para indicar que el sistema de aviso principal ha detectado un funcionamiento incorrecto.</p> <p>→ <b>P. 569</b></p>



- \*1: Indicador acústico de aviso de freno de estacionamiento activado:  
El indicador acústico de aviso suena para indicar que el freno de estacionamiento sigue accionado (una vez que el vehículo ha alcanzado una velocidad de 5 km/h [3 mph]).
- \*2: La luz de aviso del sistema DPF podría no apagarse cuando esté encendida la luz recordatoria de cambio del aceite de motor. En tal caso, lleve a revisar el vehículo a un concesionario o taller Toyota autorizado, o a otro profesional con la cualificación y el equipo necesarios.
- \*3: Indicador acústico de aviso de puerta abierta:  
Suena un indicador acústico si el vehículo alcanza una velocidad de 5 km/h (3 mph) o más con alguna puerta abierta.
- \*4: Indicador acústico del cinturón de seguridad del conductor y de los pasajeros:  
El indicador acústico del cinturón de seguridad del conductor y de los pasajeros suena para advertir al conductor y a los pasajeros de que no llevan el cinturón de seguridad abrochado. El indicador acústico suena durante 30 segundos cuando el vehículo alcanza una velocidad de al menos 20 km/h (12 mph). A continuación, si el cinturón de seguridad sigue sin estar abrochado, el indicador acústico sonará en un tono distinto durante 90 segundos más.

**Siga los procedimientos de corrección. (vehículos con sistema de llave inteligente y con 3 contadores)**

Después de tomar los pasos especificados para corregir el problema, compruebe que la luz de aviso se apaga.

Indicador acústico interior	Indicador acústico exterior	Luz de aviso	Luz de aviso/detalles/acción
Continuo	Continuo	 (Parpadea en amarillo)	<p><b>Indicador del sistema de llave inteligente (vehículos con Multidrive)</b></p> <p>Se llevó la llave electrónica al exterior del vehículo y se abrió y cerró la puerta del conductor con la posición del cambio en una posición distinta de P y sin apagar el interruptor del motor.</p> <p>→ <b>Coloque la posición del cambio en P.</b></p> <p>→ <b>Vuelva a colocar la llave electrónica en el vehículo.</b></p>

Indicador acústico interior	Indicador acústico exterior	Luz de aviso	Luz de aviso/detalles/acción
Una vez	3 veces	 (Parpadea en amarillo)	<b>Indicador del sistema de llave inteligente (vehículos con Multidrive)</b> Se llevó la llave electrónica al exterior del vehículo y se abrió y cerró la puerta del conductor con la posición del cambio en P y sin apagar el interruptor del motor. → <b>Apague el interruptor del motor o vuelva a colocar la llave electrónica en el vehículo.</b>
Una vez	3 veces	 (Parpadea en amarillo)	<b>Indicador del sistema de llave inteligente</b> Indica que una puerta distinta de la del conductor se ha abierto y cerrado con el interruptor del motor en cualquiera de los modos, salvo apagado, y que la llave electrónica se encuentra fuera de la zona de detección. → <b>Confirme la ubicación de la llave electrónica.</b>
Una vez	Continuo (5 segundos)	 (Parpadea en amarillo)	<b>Indicador del sistema de llave inteligente</b> Se ha intentado salir del vehículo con la llave electrónica y bloquear las puertas sin apagar primero el interruptor del motor. → <b>Apague el interruptor del motor y vuelva a bloquear las puertas.</b>
Una vez	—	 (Parpadea en amarillo durante 15 segundos)	<b>Indicador del sistema de llave inteligente</b> Indica que la llave electrónica no está presente al intentar poner en marcha el motor. → <b>Confirme la ubicación de la llave electrónica.</b>
9 veces	—	 (Parpadea en amarillo)	<b>Indicador del sistema de llave inteligente</b> Se ha intentado conducir sin que la llave habitual se encontrara en el interior del vehículo. → <b>Confirme que la llave electrónica se encuentra dentro del vehículo.</b>
Una vez	—	 (Parpadea en amarillo durante 15 segundos)	<b>Indicador del sistema de llave inteligente</b> Indica que la pila de la llave electrónica se está agotando. → <b>Cambie la pila. (→P. 521)</b>

Indicador acústico interior	Indicador acústico exterior	Luz de aviso	Luz de aviso/detalles/acción
Una vez	—	 (Parpadea rápidamente en verde durante 15 segundos)	<b>Indicador del sistema de llave inteligente</b> Indica que no se ha liberado el bloqueo de la dirección. → <b>Libere el bloqueo de la dirección. (→P. 222)</b>
Una vez	—	 (Parpadea en amarillo durante 30 segundos)	<b>Indicador del sistema de llave inteligente</b> <ul style="list-style-type: none"> <li>Al desbloquear las puertas con la llave mecánica y, a continuación, pulsar el interruptor del motor, no ha podido detectarse la llave electrónica en el vehículo.</li> <li>No ha podido detectarse la llave electrónica en el vehículo incluso después de pulsar el interruptor del motor dos veces consecutivas.</li> </ul> → <b>Vehículos con Multidrive: Ponga en contacto la llave electrónica y el interruptor del motor mientras presiona el pedal del freno.</b> → <b>Vehículos con transmisión manual: Ponga en contacto la llave electrónica y el interruptor del motor mientras pisa el pedal del embrague.</b>

#### ■ Sensor de detección del pasajero delantero, recordatorio del cinturón de seguridad e indicador acústico de aviso

- Si se coloca equipaje en el asiento del pasajero delantero, el sensor de detección del pasajero delantero podría hacer que la luz de aviso parpadeara y que el indicador acústico de aviso suene, aun cuando no haya ningún pasajero en el asiento.
- Si coloca una almohadilla en el asiento, es posible que el sensor no detecte ningún pasajero y que la luz de aviso no funcione correctamente.

#### ■ Si la luz indicadora de funcionamiento incorrecto se enciende durante la conducción

En determinados modelos, la luz indicadora de funcionamiento incorrecto se encenderá si el depósito de combustible se vacía por completo. Si el depósito de combustible está vacío, deberá repostar inmediatamente. La luz indicadora de funcionamiento incorrecto se apagará después de varios viajes.

Si la luz indicadora de funcionamiento incorrecto no se apaga, póngase en contacto lo antes posible con cualquier concesionario o taller Toyota autorizado, o con otro profesional con la cualificación y el equipo necesarios.

■ **Cuando la luz de aviso de la presión de los neumáticos se enciende (vehículos con sistema de aviso de la presión de los neumáticos)**

Realice el siguiente procedimiento después de que haya descendido lo suficiente la temperatura del neumático.

- Compruebe la presión de inflado de los neumáticos y ajústela al nivel apropiado.
- Si no se apaga la luz de aviso incluso después de varios minutos, compruebe que la presión de inflado de los neumáticos se encuentre en el nivel especificado y realice la inicialización.

La luz de aviso podría encenderse nuevamente si se realizan las operaciones anteriores sin permitir primero que baje la temperatura del neumático lo suficiente.

■ **La luz de aviso de la presión de los neumáticos podría encenderse por causas naturales (vehículos con sistema de aviso de la presión de los neumáticos)**

La luz de aviso de la presión de los neumáticos podría encenderse por causas naturales, como fugas de aire naturales y por cambios en la presión de inflado de los neumáticos a causa de la temperatura. En este caso, al ajustar la presión de inflado de los neumáticos se apagará la luz de aviso (transcurridos unos minutos).

■ **Cuando un neumático se reemplaza por un neumático de repuesto (vehículos con sistema de aviso de la presión de los neumáticos)**

El neumático de repuesto compacto no está equipado con el transmisor y la válvula de aviso de la presión de los neumáticos. En caso de que se pinche un neumático, la luz de aviso de la presión de los neumáticos no se apagará aunque se sustituya el neumático pinchado por el de repuesto. Sustituya el neumático de repuesto por el neumático reparado y ajuste la presión de inflado del neumático. La luz de aviso de la presión de los neumáticos se apagará transcurridos unos minutos.

■ **Condiciones en las que el sistema de aviso de la presión de los neumáticos podría no funcionar correctamente (vehículos con sistema de aviso de la presión de los neumáticos)**

→P. 503

■ **Si la luz de aviso de la presión de los neumáticos se enciende con frecuencia tras parpadear durante 1 minuto (vehículos con sistema de aviso de la presión de los neumáticos)**

- ▶ Vehículos sin sistema de llave inteligente

Si se enciende con frecuencia la luz de aviso de la presión de los neumáticos después de parpadear durante 1 minuto cuando el interruptor del motor se encuentra en la posición "ON", lleve su vehículo a que lo revisen a un concesionario o taller Toyota autorizado, o con otro profesional con la cualificación y el equipo necesarios.

- ▶ Vehículos con sistema de llave inteligente

Si la luz de aviso de la presión de los neumáticos se enciende de forma frecuente después de parpadear durante 1 minuto cuando el interruptor del motor se encuentra en el modo IGNITION ON, lleve su vehículo a que lo revisen a un concesionario o taller Toyota autorizado, o con otro profesional con la cualificación y el equipo necesarios.

**■ Indicador acústico de aviso**

En algunos casos, el indicador acústico podría no oírse debido a un entorno ruidoso o a un sonido de audio.

**■ Si la luz recordatoria de cambio del aceite de motor parpadea (motor diésel)**

Los viajes cortos y/o la conducción a baja velocidad de forma repetida podrían ocasionar que el aceite se degrade más pronto de lo normal, a pesar de la distancia real conducida. Si esto sucede, el recordatorio de cambio del aceite de motor parpadeará.

**■ La luz recordatoria de cambio del aceite de motor se enciende (motor diésel)**

Cambie el filtro del aceite del motor cuando la luz recordatoria de cambio del aceite de motor no se enciende incluso si ha circulado más de 15.000 km (9.300 millas) después de cambiar el aceite del motor.

Existe la posibilidad de que la luz recordatoria de cambio del aceite de motor se haya encendido aunque haya conducido menos de 15.000 km (9.300 millas) basándose en el uso o en las condiciones de conducción.

**■ Luz de aviso del sistema de servodirección eléctrica (indicador acústico de aviso)**

Cuando el nivel de la batería es insuficiente o se produce una caída temporal de tensión, es posible que se encienda la luz de aviso del sistema de servodirección eléctrica y que suene el indicador acústico de aviso.

**ADVERTENCIA****■ Si las luces de aviso del ABS y del sistema de frenos permanecen encendidas**

Detenga el vehículo en un lugar seguro de inmediato y póngase en contacto con un concesionario o taller Toyota autorizado, o con otro profesional con la cualificación y el equipo necesarios. El vehículo será extremadamente inestable durante el frenado, y el sistema ABS podría fallar, lo que podría ocasionar un accidente provocando lesiones graves o mortales.

**■ Cuando se enciende la luz de aviso del sistema de servodirección eléctrica**

El volante puede volverse muy pesado.

Si el volante se vuelve más pesado que de costumbre, sujételo con firmeza y manéjelo con más fuerza de la habitual.

**■ Al conducir para limpiar el convertidor catalítico DPF (motor diésel)**

Durante la conducción, preste atención al tiempo, a las condiciones de la carretera, del terreno y del tráfico y asegúrese de respetar las leyes y/o regulaciones de tráfico. En caso contrario, podría provocar un accidente inesperado con resultado de lesiones graves o mortales.

**■ Si la luz de aviso de la presión de los neumáticos se enciende (vehículos con sistema de aviso de la presión de los neumáticos)**

Asegúrese de respetar las siguientes precauciones. De lo contrario, podría perder el control del vehículo y sufrir lesiones graves o mortales.

**ADVERTENCIA**

- Detenga su vehículo en un lugar seguro lo antes posible. Ajuste la presión de inflado de los neumáticos inmediatamente.
  - Vehículos con neumático de repuesto compacto: Si la luz de aviso de la presión de los neumáticos se enciende incluso después de ajustar la presión de inflado de los neumáticos, es probable que tenga un neumático pinchado. Compruebe los neumáticos. Si un neumático se ha pinchado, cámbielo por el neumático de repuesto y lleve el neumático pinchado a reparar al concesionario o taller Toyota autorizado, o a otro profesional con la cualificación y el equipo necesarios, más cercano.
  - Vehículos con un kit de emergencia para la reparación de pinchazos: Si la luz de aviso de la presión de los neumáticos se enciende incluso después de ajustar la presión de inflado de los neumáticos, es probable que tenga un neumático pinchado. Compruebe los neumáticos. Si tiene un neumático pinchado, repare el neumático pinchado con el kit de emergencia para la reparación de pinchazos.
  - Evite las maniobras y los frenados bruscos. Si los neumáticos del vehículo se deterioran, podría perder el control del volante o de los frenos.
- **Si se produce un reventón o una fuga de aire repentina (vehículos con sistema de aviso de la presión de los neumáticos)**  
Podría ser que el sistema de aviso de la presión de los neumáticos no se active de inmediato.

**AVISO**

- **Para asegurar que el sistema de aviso de la presión de los neumáticos funciona correctamente (vehículos con sistema de aviso de la presión de los neumáticos)**  
No instale neumáticos con diferentes especificaciones o fabricantes, ya que es posible que el sistema de aviso de la presión de los neumáticos no funcione correctamente.
- **Cuando se enciende la luz de aviso del sistema DPF (motor diésel)**  
Si se deja encendida la luz de aviso del sistema DPF sin realizar la limpieza, después de 100 a 300 km (62 a 187 millas) adicionales, se podría encender la luz indicadora de funcionamiento incorrecto. Si esto sucede, lleve inmediatamente a revisar el vehículo a un concesionario o taller Toyota autorizado, o a otro profesional con la cualificación y el equipo necesarios.
- **Si se enciende la luz de aviso del filtro de combustible (motor diésel)**  
No conduzca nunca el vehículo con la luz de aviso encendida. Seguir conduciendo con agua acumulada en el filtro de combustible es perjudicial para la bomba de inyección de combustible.



## Si se visualiza un mensaje de aviso (vehículos con 2 contadores)

**El visualizador de información múltiple muestra avisos sobre el funcionamiento incorrecto del sistema, así como las operaciones realizadas de forma incorrecta y los mensajes que indican la necesidad de mantenimiento. Si aparece un mensaje, lleve a cabo el procedimiento de corrección que resulte adecuado.**

### ① Luz de aviso principal

La luz de aviso principal también se enciende o parpadea para indicar que actualmente se está mostrando un mensaje en el visualizador de información múltiple.

### ② Visualizador de información múltiple



Si el mensaje o el indicador se vuelve a encender después de haber llevado a cabo las siguientes acciones, póngase en contacto con un concesionario o taller Toyota autorizado, o con otro profesional con la cualificación y el equipo necesarios.

## Mensajes y avisos

Las luces de aviso y los indicadores acústicos de aviso funcionan de la siguiente forma, según el contenido del mensaje. Si un mensaje indica que el vehículo necesita ser revisado en un concesionario, llévelo inmediatamente a un concesionario o taller Toyota autorizado, o a otro profesional con la cualificación y el equipo necesarios.

	Luz de aviso del sistema	Indicador acústico de aviso*	Advertencia
Se enciende	—	Suena	Indica una situación importante, como cuando un sistema relacionado con la conducción no está funcionando correctamente o se puede producir dicho riesgo si el procedimiento de corrección no se realiza
—	Se enciende o parpadea	Suena o no suena	Indica una situación importante, como cuando los sistemas mostrados en el visualizador de información múltiple pueden estar funcionando incorrectamente
Parpadea	—	Suena	Indica una situación, como cuando se pueden presentar daños en el vehículo o riesgo
Se enciende	—	No suena	Indica una condición, como el funcionamiento incorrecto de los componentes eléctricos, su condición, o indica que es necesario realizar el mantenimiento
—	—	No suena	Indica una situación, como cuando una operación se ha realizado de forma incorrecta, o indica cómo realizar una operación correctamente

\*: Se oirá un indicador acústico la primera vez que aparezca un mensaje en el visualizador de información múltiple

### Si se muestra un mensaje que recomienda consultar el Manual del propietario

- Si se muestra el siguiente mensaje, realice las acciones oportunas.
  - “DPF lleno. Consulte manual del propietario.” (motor diésel)  
→P. 573
- Si se muestra el siguiente mensaje, podría existir un funcionamiento incorrecto.

Detenga el vehículo inmediatamente en un lugar seguro y póngase en contacto con un concesionario o taller Toyota autorizado, o con otro profesional con la cualificación y el equipo necesarios.

  - “Eficacia de freno reducida por avería, deténgase en una zona segura y consulte el manual.”

### Otros mensajes aparecerán en el visualizador de información múltiple

Realice las acciones oportunas tal como indica el mensaje mostrado. Si se muestra alguno de los siguientes mensajes, consulte también este Manual del propietario.

#### ■ Si se muestra “Revise el sistema de carga”

Indica un funcionamiento incorrecto en el sistema de carga del vehículo.

Detenga el vehículo inmediatamente en un lugar seguro y póngase en contacto con un concesionario o taller Toyota autorizado, o con otro profesional con la cualificación y el equipo necesarios.

#### ■ Si se muestra “Presión del aceite de motor baja.”

Indica que la presión de aceite de motor es demasiado baja.

Detenga el vehículo inmediatamente en un lugar seguro y póngase en contacto con un concesionario o taller Toyota autorizado, o con otro profesional con la cualificación y el equipo necesarios.

#### ■ Cuando “Avería en el sistema de faros. Vaya al concesionario.” se muestra en el visualizador de información múltiple (si está instalado)

Es posible que los siguientes sistemas no funcionen correctamente. Lleve inmediatamente a revisar el vehículo a un concesionario o taller Toyota autorizado, o a otro profesional con la cualificación y el equipo necesarios.

- El sistema de faros LED
- El sistema de reglaje automático de los faros
- Luz de carretera automática

- **Si “Sist. sensores delant. no disponibles de forma temporal: temperatura inadecuada. Espere.” o “Visión de la cámara frontal bloqueada. Limpie el parabrisas y elimine el vaho.” se muestra (si está instalado)**

Los siguientes sistemas se pueden apagar hasta que el problema mostrado en el mensaje esté resuelto.

- PCS (Sistema de seguridad de precolisión)
  - LDA (Alerta de cambio de carril)
  - Luz de carretera automática
  - RSA (Asistencia a las señalizaciones en la carretera)
- **Si “Vacíe el agua del filtro de combustible.” se muestra (si están instalados)**

Indica que la cantidad de agua acumulada en el filtro de combustible ha alcanzado un nivel especificado.

→P. 496, 497

- **Si “Nivel de aceite del motor bajo.” se muestra (si está instalado)**

Indica que el nivel de aceite de motor puede ser bajo.

Compruebe el nivel de aceite de motor y añada aceite si es necesario.

- **Si “Mantenimiento de aceite necesario pronto.” se muestra (si está instalado)**

Indica que se ha programado el cambio del aceite de motor. (El indicador no funcionará correctamente a menos que se hayan reiniciado los datos de mantenimiento del aceite.)

Compruebe el aceite de motor y cámbielo si es necesario. Después de cambiar el aceite de motor, se debe restaurar el sistema de cambio de aceite. (→P. 486)

■ **Si “Mantenimiento de aceite necesario.” se muestra (si está instalado)**

Indica que es necesario cambiar el aceite de motor. (Después de haber realizado el cambio del aceite de motor y siempre que se hayan reiniciado los datos de mantenimiento del aceite.)

Compruebe y cambie el aceite de motor así como el filtro del aceite en cualquier concesionario o taller Toyota autorizado, o con otro profesional con la cualificación y el equipo necesarios. Después de cambiar el aceite de motor, se debe restaurar el sistema de cambio de aceite. (→P. 486)

■ **Si “DPF lleno. Consulte manual del propietario.” se muestra (motor diésel)**

Indica que la cantidad de depósitos acumulados en el convertidor catalítico DPF ha alcanzado el nivel especificado y es necesario limpiar el convertidor catalítico DPF. (Los depósitos se pueden acumular con mayor rapidez debido a viajes cortos frecuentes y/o conducción frecuente a baja velocidad.)

Para limpiar el convertidor catalítico DPF, conduzca el vehículo a una velocidad de 65 km/h (40 mph) o superior durante 20 a 30 minutos hasta que se apague el mensaje\*.

Si es posible, no apague el motor hasta que no se apague el mensaje.

Si no es posible conducir el vehículo a velocidades de 65 km/h (40 mph) o superior, o si el mensaje no se apaga aun cuando haya conducido durante más de 30 minutos, lleve a revisar el vehículo a un concesionario o taller Toyota autorizado, o con otro profesional con la cualificación y el equipo necesarios.

\*: Este mensaje podría no apagarse si el recordatorio de cambio del aceite de motor también se muestra en el visualizador de información múltiple. En tal caso, lleve a revisar el vehículo a un concesionario o taller Toyota autorizado, o a otro profesional con la cualificación y el equipo necesarios.

■ **Si “DPF lleno se requiere el manten. del motor.” se muestra (motor 1WW)**

Indica que la función de limpieza automática podría no ser capaz de funcionar debido a la cantidad de depósitos acumulados en el convertidor catalítico DPF que sobrepasan el nivel especificado. Lleve inmediatamente a revisar el vehículo a un concesionario o taller Toyota autorizado, o a otro profesional con la cualificación y el equipo necesarios.

### ■ Luz de aviso del sistema

En la siguiente situación, la luz de aviso principal no se encenderá ni parpadeará. Por el contrario, se encenderá una luz de aviso de sistema independiente junto a un mensaje mostrado en el visualizador de información múltiple.

- Funcionamiento incorrecto del sistema de frenos

La luz de aviso del sistema de frenos se encenderá. (→P. 557)

### ■ Indicador acústico de aviso

En algunos casos, el indicador acústico podría no oírse debido a un entorno ruidoso o a un sonido de audio.

### ■ El mensaje recordatorio de cambio del aceite de motor se enciende (solamente motor 1ND-TV)

Cambie el filtro del aceite del motor cuando el mensaje recordatorio de cambio del aceite de motor no se enciende incluso si ha circulado más de 15.000 km (9.300 millas) después de cambiar el aceite del motor.

Existe la posibilidad de que se haya visualizado el mensaje "Mantenimiento de aceite necesario." cuando haya conducido menos de 15.000 km (9.300 millas) basándose en el grado de uso o en las condiciones de conducción.



### ADVERTENCIA

#### ■ Al conducir para limpiar el convertidor catalítico DPF (motor diésel)

Durante la conducción, preste atención al tiempo, a las condiciones de la carretera, del terreno y del tráfico y asegúrese de respetar las leyes y/o regulaciones de tráfico. En caso contrario, podría provocar un accidente inesperado con resultado de lesiones graves o mortales.



### AVISO

#### ■ Cuando se enciende el mensaje de aviso del sistema DPF (motor diésel)

Si se deja encendido el mensaje de aviso del sistema DPF sin realizar la limpieza, después de 100 a 300 km (62 a 187 millas) adicionales, se podría encender la luz indicadora de funcionamiento incorrecto. Si esto sucede, lleve inmediatamente a revisar el vehículo a un concesionario o taller Toyota autorizado, o a otro profesional con la cualificación y el equipo necesarios.

#### ■ Si se enciende el mensaje de aviso del filtro de combustible (motor diésel)

Nunca conduzca el vehículo cuando se muestre el mensaje de aviso. Seguir conduciendo con agua acumulada en el filtro de combustible es perjudicial para la bomba de inyección de combustible.

## Si tiene un neumático pinchado (vehículos con un neumático de repuesto)

Su vehículo está equipado con un neumático de repuesto. El neumático pinchado puede sustituirse por el neumático de repuesto.

Para obtener más información sobre los neumáticos: →P. 498



### ADVERTENCIA

#### ■ Si tiene un neumático pinchado

No siga conduciendo con un neumático pinchado.

Conducir, incluso cortas distancias, con un neumático pinchado puede producir daños irreparables al neumático y la rueda, lo que puede provocar accidentes.

### Antes de levantar el vehículo con el gato

- Detenga el vehículo en un lugar seguro sobre una superficie plana y firme.
- Aplique el freno de estacionamiento.
- Coloque la palanca de cambios en P (Multidrive) o R (transmisión manual).
- Pare el motor.
- Encienda los intermitentes de emergencia. (→P. 546)

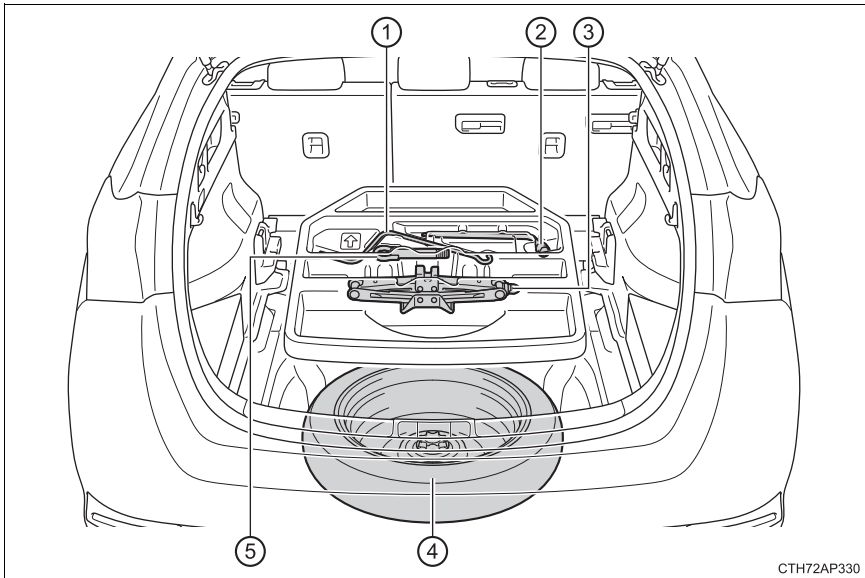
**Ubicación del neumático de repuesto, el gato y las herramientas**

CTH72AP330

- |                                |                         |
|--------------------------------|-------------------------|
| ① Manivela del gato            | ④ Neumático de repuesto |
| ② Llave de tuercas de la rueda | ⑤ Anilla de remolque    |
| ③ Gato                         |                         |



 **ADVERTENCIA****■ Uso del gato para neumáticos**

Respete las siguientes precauciones.

El uso incorrecto del gato para neumáticos podría provocar la caída repentina del vehículo y causar lesiones graves o mortales.

- No utilice el gato para neumáticos con ninguna otra finalidad que no sea cambiar los neumáticos o colocar y quitar cadenas para neumáticos.
- Utilice únicamente el gato para neumáticos suministrado con el vehículo para cambiar un neumático pinchado.  
No lo utilice en otros vehículos ni utilice otros gatos para neumáticos para cambiar los neumáticos de su vehículo.
- Coloque el gato correctamente en el punto destinado para el mismo.
- No coloque ninguna parte del cuerpo debajo del vehículo mientras esté apoyado en el gato.
- No arranque el motor ni conduzca el vehículo cuando esté apoyado en el gato.
- No levante el vehículo cuando haya alguna persona en el interior.
- Al levantar el vehículo, no coloque ningún objeto encima o debajo del gato.
- No levante el vehículo a una altura superior a la necesaria para cambiar el neumático.
- Utilice un soporte de gato si es necesario para introducirse debajo del vehículo.
- Cuando baje el vehículo, asegúrese de que no haya nadie cerca del vehículo. Si hay personas en las cercanías, avíseles verbalmente antes de bajarlo.

### Extracción del gato

- 1 Vehículos con cubiertas del portaequipajes: Retire las cubiertas del portaequipajes centrales y la caja de almacenamiento. (→P. 442)
- 2 Extraiga la cubierta del suelo del portaequipajes.

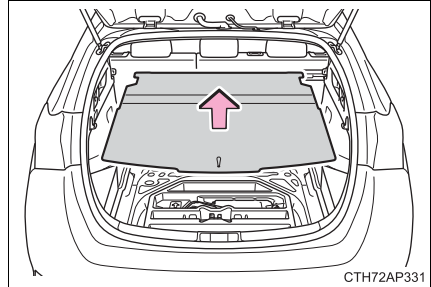

- 3 Saque el gato.

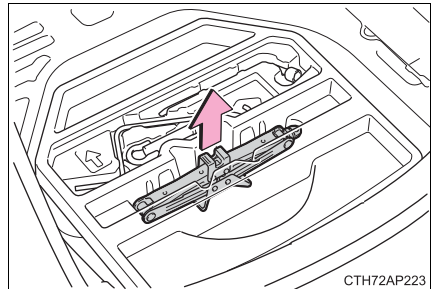

### Extracción del neumático de repuesto

- 1 Vehículos con cubiertas del portaequipajes: Retire las cubiertas del portaequipajes centrales y la caja de almacenamiento. (→P. 442)
- 2 Fije la cubierta del suelo del portaequipajes y la caja de herramientas.

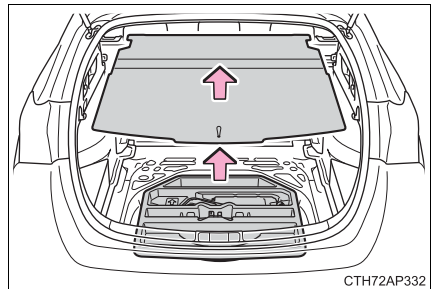

- 3 Afloje el sujetador central que asegura el neumático de repuesto.

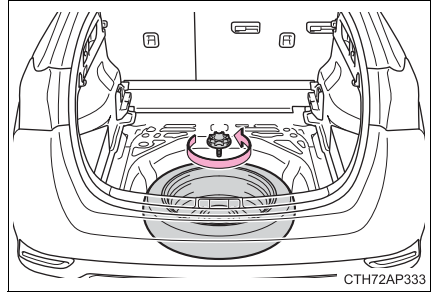

**⚠ ADVERTENCIA**

**■ Al guardar el neumático de repuesto**

Tenga cuidado de no pillarse los dedos ni otras partes del cuerpo entre el neumático de repuesto y la carrocería del vehículo.

**Sustitución de un neumático pinchado**

- 1 Coloque un calzo en los neumáticos.

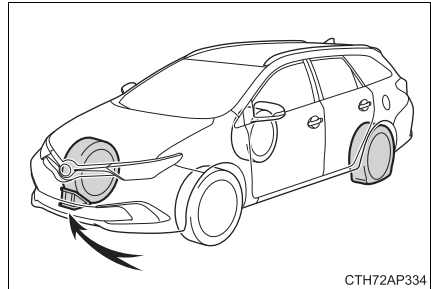

Neumático pinchado		Posición de los calzos para las ruedas
Delantera	Lado izquierdo	Detrás del neumático trasero derecho
	Lado derecho	Detrás del neumático trasero izquierdo
Trasera	Lado izquierdo	Enfrente del neumático delantero derecho
	Lado derecho	Enfrente del neumático delantero izquierdo

- 2 Para vehículos equipados con ruedas de acero, retire el tapacubos de la rueda con la llave.

Para proteger el tapacubos de la rueda, coloque un trapo entre la llave y el tapacubos de la rueda.

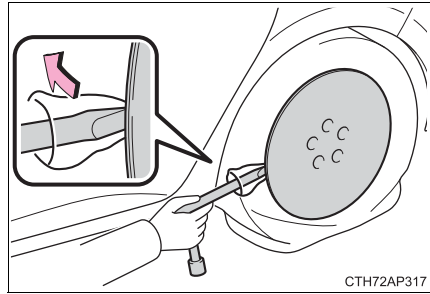

- 3 Afloje las tuercas de las ruedas con cuidado (una vuelta).

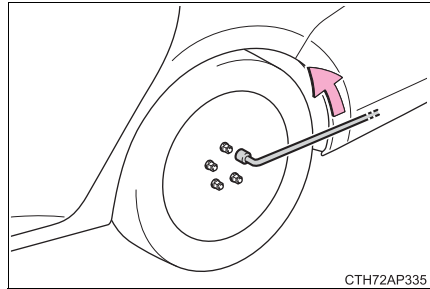

- 4 Gire la parte "A" del gato para neumáticos con la mano hasta que la muesca del gato esté en contacto con el punto de colocación del gato.

Las guías del punto de colocación del gato se encuentran debajo del panel inferior. Indican las posiciones del punto de colocación del gato.

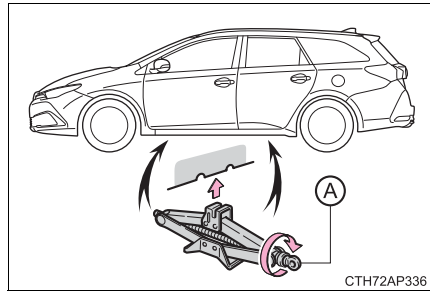

- 5 Levante el vehículo hasta que el neumático quede un poco por encima del nivel del suelo.

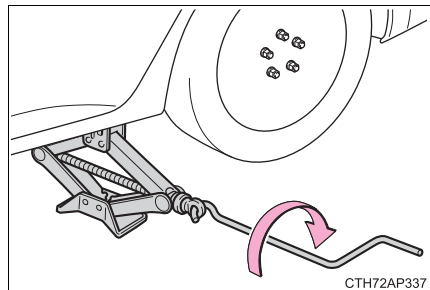

- 6** Quite todas las tuercas de la rueda y retire el neumático.

Al dejar el neumático en el suelo, colóquelo de forma que el dibujo de la rueda quede hacia arriba para no rayar la superficie de la rueda.

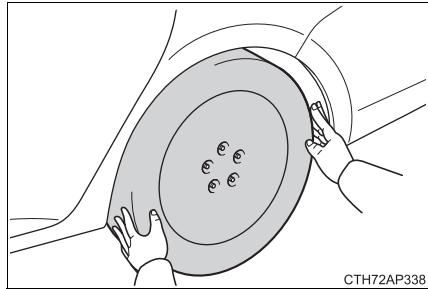

CTH72AP338

### **⚠ ADVERTENCIA**

#### **■ Sustitución de un neumático pinchado**

- No toque los discos de la rueda ni el área circundante de los frenos justo después de haber conducido el vehículo.  
Después de haber conducido el vehículo los discos de la rueda y el área circundante de los frenos estarán extremadamente calientes. Si toca estas zonas con las manos, los pies u otras partes del cuerpo mientras cambia un neumático, etc. podría sufrir quemaduras.
- En caso de no respetar estas precauciones, es posible que las tuercas de la rueda se aflojen y que el neumático acabe cayendo, con el consiguiente riesgo de sufrir lesiones graves o mortales.
  - Nunca utilice aceite ni grasa en los pernos o en las tuercas de las ruedas.  
El aceite y la grasa pueden hacer que las tuercas de la rueda se aprieten excesivamente, lo que puede dañar el perno o el disco de la rueda. Además, el aceite o la grasa pueden hacer que las tuercas de la rueda se aflojen y que la rueda se caiga, con el consiguiente riesgo de sufrir un accidente grave. Elimine cualquier resto de aceite o grasa de los pernos o las tuercas de las ruedas.
  - Apriete las tuercas de las ruedas con una llave de torsión hasta 103 N•m (10,5 kgf•m, 76 lbf•pie) lo antes posible tras haber cambiado las ruedas.
  - No coloque un tapacubos de la rueda si está en mal estado, puesto que podría desprenderse cuando el vehículo empiece a moverse.
  - Al montar un neumático, utilice sólo tuercas diseñadas específicamente para la rueda en cuestión.
  - Si detecta grietas o deformaciones en los pernos, en las roscas de la tuerca o en los orificios de los pernos de la rueda, lleve el vehículo a un concesionario o taller Toyota autorizado, o a otro profesional con la cualificación y el equipo necesarios para que lo inspeccionen.
  - Cuando coloque las tuercas de la rueda, asegúrese de instalarlas con la parte cónica hacia dentro. (→P. 517)

### Instalación del neumático de repuesto

- 1 Retire cualquier resto de suciedad o materia extraña de la superficie de contacto de la rueda.

En caso de que exista alguna materia extraña en la superficie de contacto de la rueda, es posible que las tuercas de la rueda se aflojen mientras el vehículo está en movimiento, por lo que el neumático podría salirse.

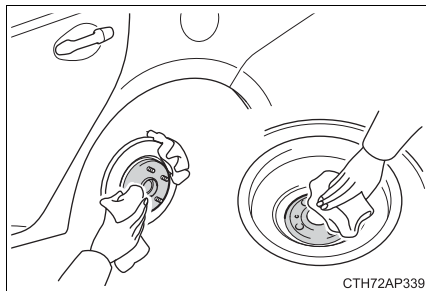

- 2 Coloque el neumático y apriete ligeramente cada una de las tuercas de la rueda con la mano, aplicando aproximadamente la misma presión en todas.

Cuando cambie una rueda de acero por una rueda de acero (incluido el neumático de repuesto), apriete las tuercas hasta que la parte cónica entre en contacto con el asiento del disco de la rueda.

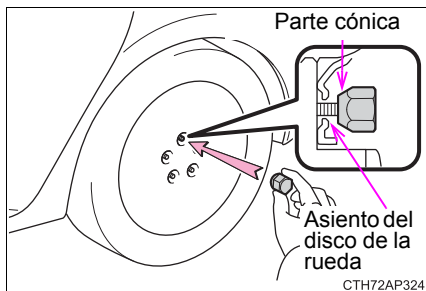

Cuando cambie una rueda de aluminio por una rueda de acero (incluido el neumático de repuesto compacto), apriete las tuercas de las ruedas hasta que la parte cónica entre en contacto con el asiento del disco de la rueda.

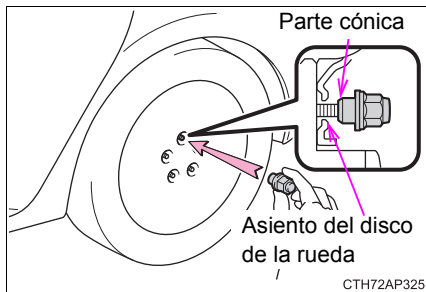

- 3 Haga descender el vehículo.

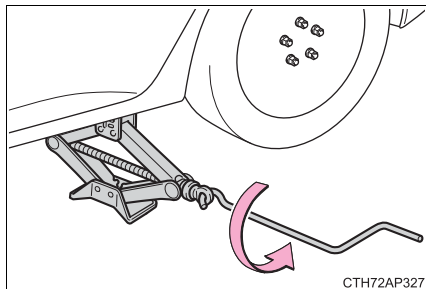

- 4 Apriete hasta el tope cada una de las tuercas de la rueda dos o tres veces en el orden que aparece en la ilustración.

Par de apriete:

103 N•m (10,5 kgf•m, 76 lbf•pie)

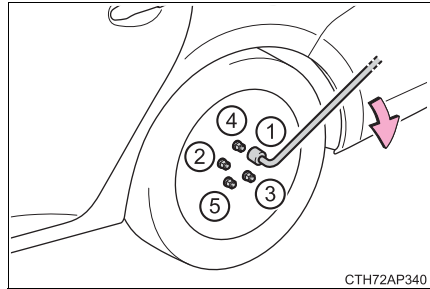

- 5 Recoja el neumático pinchado, el gato para neumáticos y todas las herramientas.

#### ■ El neumático de repuesto compacto

- El neumático de repuesto compacto está identificado con la etiqueta "TEMPORARY USE ONLY" en la banda lateral del mismo. Utilice el neumático de repuesto compacto temporalmente y solo en caso de emergencia.
- Asegúrese de comprobar la presión de inflado del neumático de repuesto compacto. (→P. 642)

#### ■ Cuando el neumático de repuesto compacto está instalado

Durante la conducción con el neumático de repuesto compacto, el vehículo desciende y presenta una altura menor de la que tiene con los neumáticos normales.

#### ■ Al utilizar el neumático de repuesto compacto (vehículos con un sistema de aviso de la presión de los neumáticos)

Como el neumático de repuesto compacto no está equipado con el transmisor y la válvula de aviso de la presión de los neumáticos, el sistema de aviso de la presión de los neumáticos no indicará una presión de inflado baja del neumático de repuesto. Además, si cambia el neumático de repuesto compacto después de que se encienda la luz de aviso de la presión de los neumáticos, ésta permanecerá encendida.

#### ■ Si se le pincha un neumático delantero en una carretera cubierta de nieve o hielo

Instale el neumático de repuesto compacto en una de las ruedas traseras del vehículo. Lleve a cabo los siguientes procedimientos y coloque cadenas para neumáticos en los neumáticos delanteros:

- 1 Cambie uno de los neumáticos traseros por el neumático de repuesto compacto.
- 2 Sustituya el neumático delantero pinchado por el neumático que se ha sacado de la parte trasera del vehículo.
- 3 Coloque las cadenas para neumáticos en los neumáticos delanteros.

**■ Reinstalación del tapacubos de la rueda (vehículos con llantas de acero)**

Alinee la ranura del tapacubos de la rueda con el vástago de la válvula tal como se muestra en la ilustración.

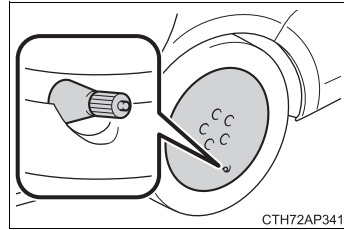



■ **Certificación del gato****Manufacturer's Declaration of Conformity****Manufacturer :**

ARIKAN KRİKO A.Ş  
Organize Sanayi Bölgesi 2.Cd.26110 ESKİŞEHİR / TURKEY

The EU Directives covered by this Declaration

2006 / 42 / EC Machinery Directive

The product covered by this declaration

JACK SUB-ASSY. PANTOGRAPH  
model  
0.8 ton , 1.1 ton

The basis on which conformity is being declared

The product identified above complies with the requirements of  
the Machinery Directive  
Directive above by meeting following standards

857 – ISO 8720

The technical documentation required to demonstrate that the product  
meets the requirement the Machinery Directive has been compiled by  
the signatory below and is available for inspection by the relevant  
enforcement authorities.

A sample of the product has been tested by the manufacturer

Technical File No :2010-TOYOTA JACK-ISO8720-1

The CE mark was first applied in:2010

Done at Shizuoka , Japan

Ahmet ARIKAN  
General Manager

Signature :

Date of Issue : 24.08.2010

**ADVERTENCIA****■ Al utilizar el neumático de repuesto compacto**

- Recuerde que el neumático de repuesto compacto suministrado está diseñado específicamente para utilizarlo con su vehículo. No utilice el neumático de repuesto compacto en otro vehículo.
- No utilice más de un neumático de repuesto compacto simultáneamente.
- Sustituya el neumático de repuesto compacto por un neumático estándar lo antes posible.
- Evite la aceleración repentina, maniobras abruptas, frenados repentinos y operaciones de cambio que puedan ocasionar un frenado de motor repentino.

**■ Cuando el neumático de repuesto compacto está bien fijado**

Es posible que no se detecte correctamente la velocidad del vehículo y que los siguientes sistemas no funcionen de forma correcta:

- ABS y asistencia a la frenada
- VSC
- TRC
- Luz de carretera automática (si está instalada)
- Control de crucero (si está instalado)
- EPS
- PCS (si está instalado)
- Indicador LDA (Alerta de cambio de carril) (si está instalado)

**■ Límite de velocidad al utilizar el neumático de repuesto compacto**

No circule a una velocidad superior a 80 km/h (50 mph) cuando el neumático de repuesto compacto esté instalado en el vehículo.

El neumático de repuesto compacto no está diseñado para conducir a gran velocidad. Si se hace caso omiso de esta precaución puede provocar un accidente, con el consiguiente riesgo de lesiones graves o mortales.

**■ Después de usar las herramientas y el gato**

Antes de conducir, asegúrese de que todas las herramientas y el gato estén asegurados en su sitio en el lugar de almacenamiento para reducir la posibilidad de sufrir lesiones graves durante una colisión o al frenar de forma repentina.

 **AVISO**

■ **Tenga cuidado al circular sobre baches con el neumático de repuesto compacto instalado.**

Durante la conducción con el neumático de repuesto compacto, el vehículo desciende y presenta una altura menor de la que tiene con los neumáticos normales. Tenga cuidado al circular por superficies irregulares.

■ **Conducción con cadenas para neumáticos y el neumático de repuesto compacto**

No coloque cadenas para neumáticos en el neumático de repuesto compacto. Las cadenas para neumáticos podrían dañar la carrocería del vehículo y afectar adversamente el desempeño de conducción.

■ **Al cambiar los neumáticos (vehículos con sistema de aviso de la presión de los neumáticos)**

Para sacar o colocar las ruedas, los neumáticos, la válvula y el transmisor de aviso de la presión de los neumáticos, póngase en contacto con un concesionario o taller Toyota autorizado, o con otro profesional con la cualificación y el equipo necesarios, ya que la válvula y el transmisor de aviso de la presión de los neumáticos podrían resultar dañados si no se manipulan correctamente.

■ **Para evitar daños en las válvulas y los transmisores de aviso de la presión de los neumáticos (vehículos con sistema de aviso de la presión de los neumáticos)**

Cuando se lleva a cabo la reparación de un neumático con pasta sellante líquida, es posible que la válvula y el transmisor de aviso de la presión de los neumáticos no funcionen correctamente. Si se utiliza pasta sellante líquida, póngase en contacto lo antes posible con un concesionario o taller Toyota autorizado, o con otro profesional con la cualificación y el equipo necesarios, o con un taller de servicio cualificado. Cuando sustituya el neumático, asegúrese de sustituir la válvula y el transmisor de aviso de la presión de los neumáticos. (→P. 500)

## **Si tiene un neumático pinchado (vehículos con un kit de emergencia para la reparación de pinchazos)**

**Su vehículo no está equipado con un neumático de repuesto, en su lugar está equipado con un kit de emergencia para la reparación de pinchazos.**

**Los pinchazos ocasionados por un clavo o tornillo que ha atravesado la banda de rodadura del neumático pueden repararse de forma provisional con un kit de emergencia para la reparación de pinchazos. (El kit contiene una botella de pasta sellante. El sellador se puede usar solo una vez para reparar temporalmente un neumático sin extraer el clavo o el tornillo del neumático.) Dependiendo del daño, este kit no se puede usar para reparar el neumático. (→P. 589)**

**Después de reparar de manera temporal el neumático con el kit, lleve su vehículo a un concesionario o taller Toyota autorizado, o a otro profesional con la cualificación y el equipo necesarios, para que reparen o sustituyan el neumático. Las reparaciones realizadas utilizando el kit de emergencia para la reparación de pinchazos son únicamente una medida temporal. Lleve su vehículo a que reparen y sustituyan el neumático lo antes posible.**

### ■ Antes de reparar el neumático

- Detenga el vehículo en un lugar seguro sobre una superficie plana y firme.
- Aplique el freno de estacionamiento.
- Coloque la palanca de cambios en P (Multidrive) o N (transmisión manual).
- Pare el motor.
- Encienda los intermitentes de emergencia. (→P. 546)
- Compruebe el grado de deterioro de los neumáticos.

No extraiga el clavo o el tornillo del neumático. La extracción del objeto puede ensanchar la apertura e imposibilitar la reparación de emergencia con el kit de reparación.

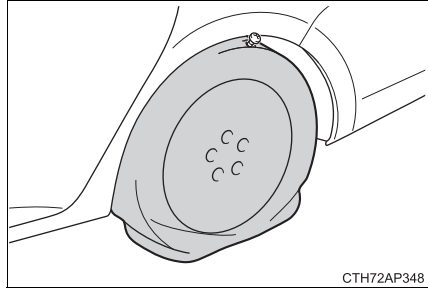

### ■ Un pinchazo que no se puede reparar con el kit de emergencia para la reparación de pinchazos

En los casos siguientes, el neumático no se puede reparar con el kit de emergencia para la reparación de pinchazos. Póngase en contacto con un concesionario o taller Toyota autorizado, o con otro profesional con la cualificación y el equipo necesarios.

- Cuando el neumático está dañado por conducir sin suficiente presión de aire
- Cuando existen grietas o daños en alguna zona del neumático, como en el flanco, excepto en la banda de rodadura
- Cuando el neumático está claramente separado de la rueda
- Cuando el corte o el daño de la banda de rodadura tenga una longitud de 4 mm (0,16 pul.) de longitud o más
- Cuando la rueda está dañada
- Cuando se han pinchado dos o más neumáticos
- Cuando 2 o más objetos puntiagudos, como clavos o tornillos, han traspasado la banda de rodadura de un neumático
- Cuando la pasta sellante ha caducado

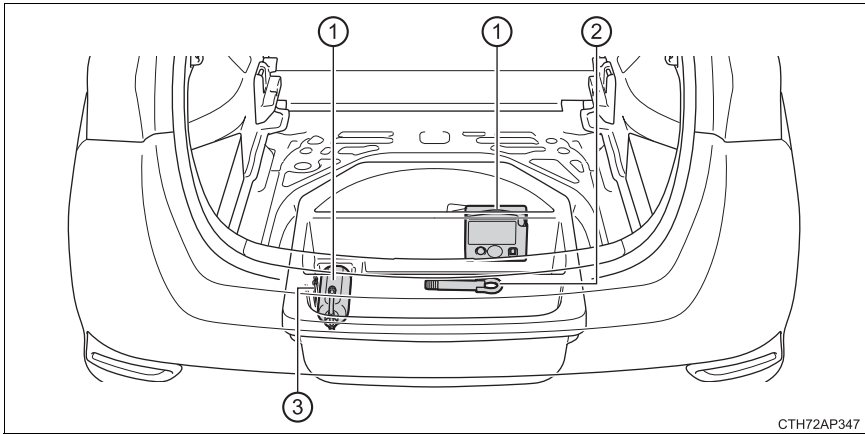
**■ Ubicación del kit de emergencia para la reparación de pinchazos**

- ① Kit de emergencia para la reparación de pinchazos      ③ Retenedor de la tapa de la rueda\*
- ② Anilla de remolque

\*: Uso del retenedor de la tapa de la rueda (si está instalado) (→P. 517)

### ■ Componentes del kit de emergencia para la reparación de pinchazos

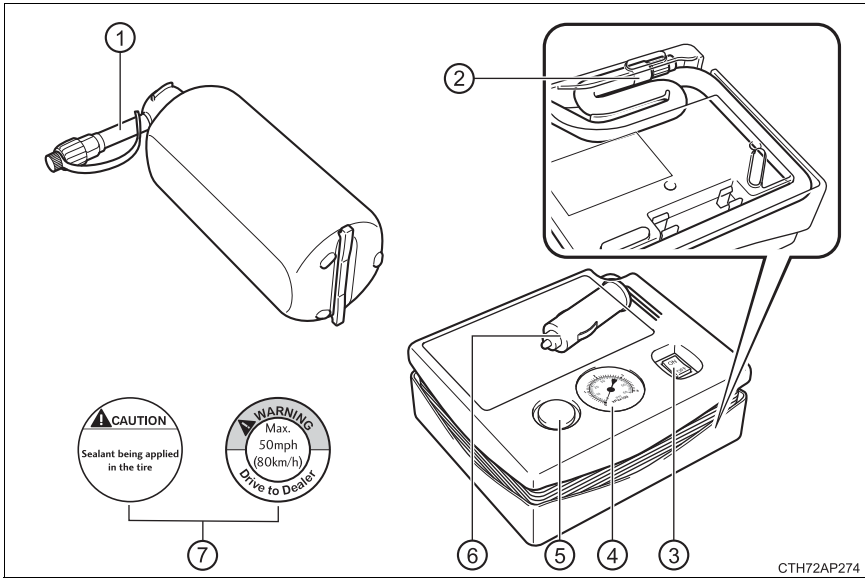

① Boquilla

② Manguera

③ Interruptor del compresor

④ Manómetro de presión de aire

⑤ Botón de liberación de presión

⑥ Clavija de toma de corriente

⑦ Adhesivos

**Extracción del kit de emergencia para la reparación de pinchazos**

- 1 Vehículos con cubiertas del portaequipajes: Retire las cubiertas del portaequipajes centrales y la caja de almacenamiento. (→P. 442)
- 2 Extraiga la cubierta del suelo del portaequipajes.

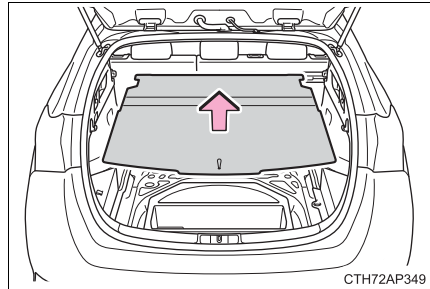

- 3 Extraiga el kit de emergencia para la reparación de pinchazos. (→P. 590)



## Método de reparación de emergencia

- 1 Saque el kit de reparación.

Al sacar la botella de su bolsa original, no rasgue o deseche la bolsa.

- 2 Coloque los 2 adhesivos como se muestra en la imagen.

Limpie la suciedad y humedad de la rueda antes de pegar la etiqueta. Si resulta imposible adherir la etiqueta, asegúrese de indicar que se ha inyectado pasta sellante a un concesionario o taller Toyota autorizado, o a otro profesional con la cualificación y el equipo necesarios, cuando se lleve a cabo la reparación y sustitución del neumático.

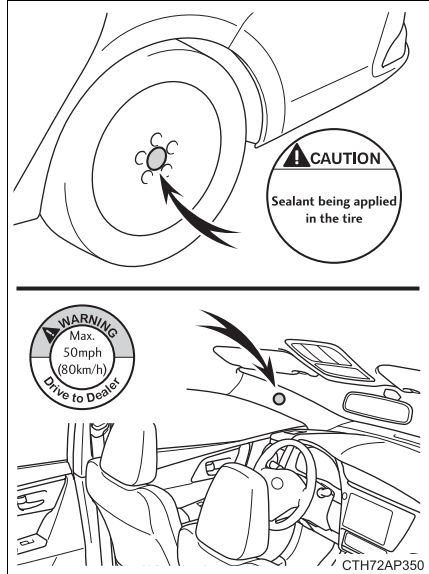

- 3 Extraiga el tapón de la válvula del neumático pinchado.

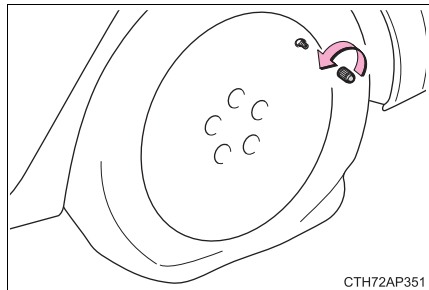

- 4 Quite el tapón de la boquilla.

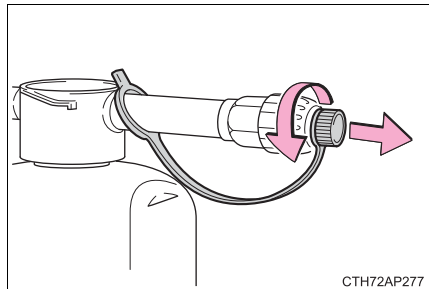

**5** Conecte la boquilla en la válvula.

Enrosque el extremo de la boquilla hacia la derecha lo máximo posible.

La botella debe permanecer en posición vertical sin entrar en contacto con el suelo. Si la botella no permanece en posición vertical, mueva el vehículo de modo que la válvula del neumático se sitúe correctamente.

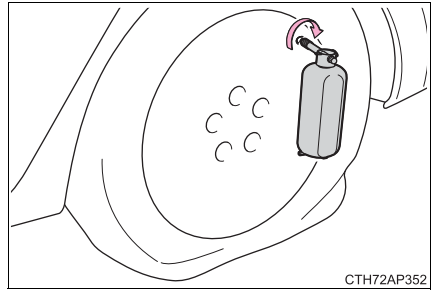

CTH72AP352

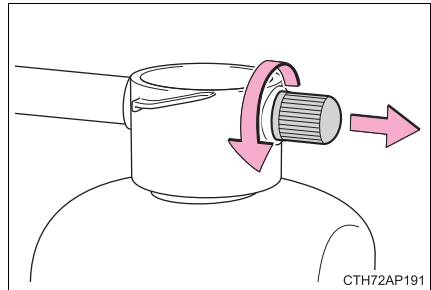
**6** Quite el tapón de la botella.

CTH72AP191

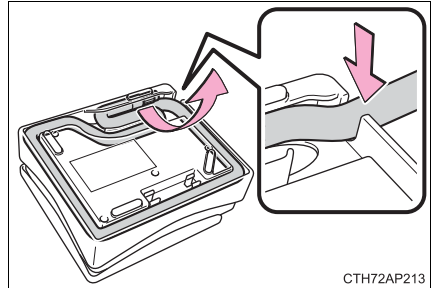
**7** Tire de la manguera del compresor hacia fuera.

CTH72AP213

**8** Conecte la botella al compresor.

Enrosque el extremo de la boquilla hacia la derecha lo máximo posible.

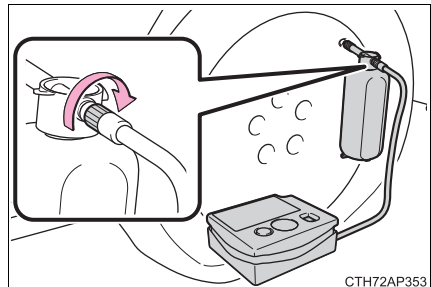

CTH72AP353

- 9 Asegúrese de que el interruptor del compresor esté apagado.

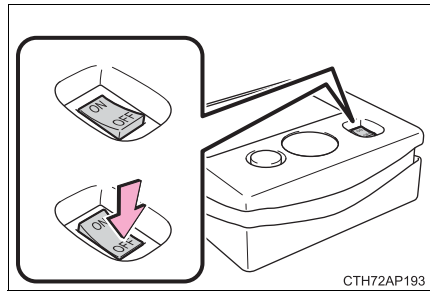

- 10 Extraiga la clavija de toma de corriente del compresor.

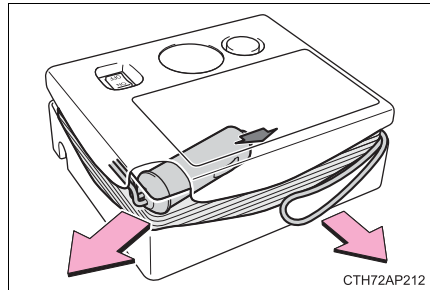

- 11 Conecte la clavija de toma de corriente a la toma de corriente.  
(→P. 454)

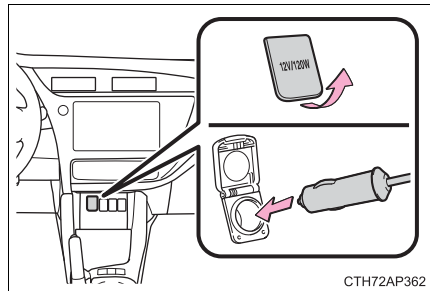

- 12** Compruebe que la presión de inflado de los neumáticos es la especificada.

La presión de inflado de los neumáticos se especifica en la etiqueta como se muestra en la imagen. (→P. 642)

- Vehículos con dirección a la izquierda

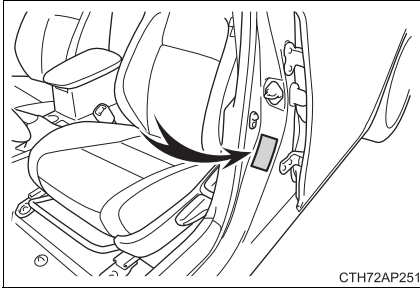

- Vehículos con dirección a la derecha

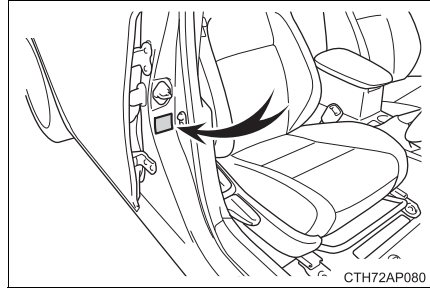

- 13** Arranque el motor del vehículo.
- 14** Para inyectar pasta sellante e inflar el neumático, encienda el interruptor del compresor.

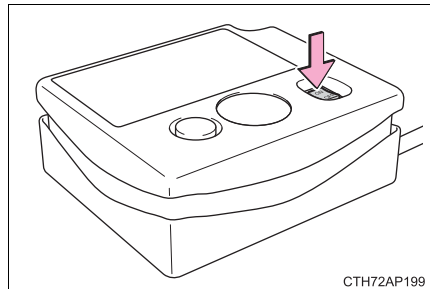

**15** Infle el neumático hasta alcanzar la presión de aire especificada.

- ① Se inyectará la pasta sellante, la presión aumentará y, a continuación, se reducirá gradualmente.
- ② El manómetro de presión de aire indicará la presión de inflado real del neumático durante 1 minuto (5 minutos a temperatura baja) después de encender el interruptor.
- ③ Infle el neumático hasta alcanzar la presión de aire especificada.

- Si la presión de inflado de los neumáticos sigue siendo inferior a la especificada después de inflar el neumático durante 35 minutos con el interruptor encendido, significa que el neumático está demasiado dañado para su reparación. Apague el interruptor del compresor y póngase en contacto con un concesionario o taller Toyota autorizado, o con otro profesional con la cualificación y el equipo necesarios.
- Si la presión de inflado de los neumáticos supera la presión de aire especificada, permita que salga aire para ajustar la presión de inflado de los neumáticos. (→P. 600, 642)

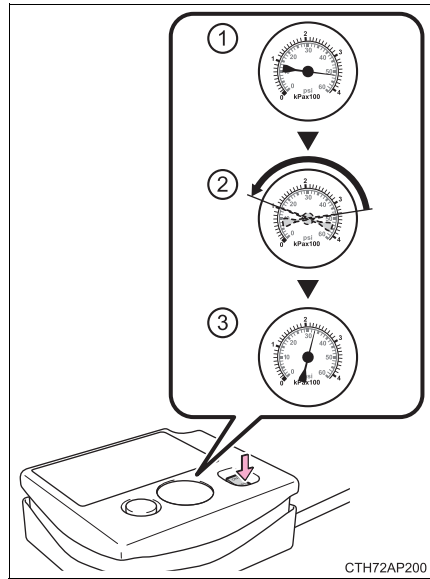

- 16 Desactive el compresor.

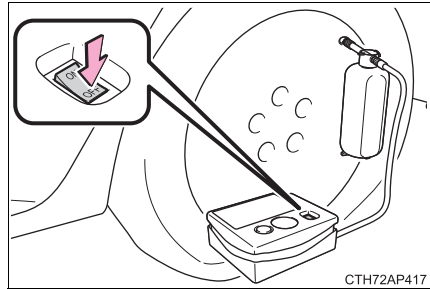

- 17 Desconecte la boquilla de la válvula del neumático y, a continuación, extraiga la clavija de toma de corriente de la toma de corriente.

Al retirar la manguera, es posible que salgan restos de pasta sellante.

- 18 Pulse el botón para liberar presión de la botella.

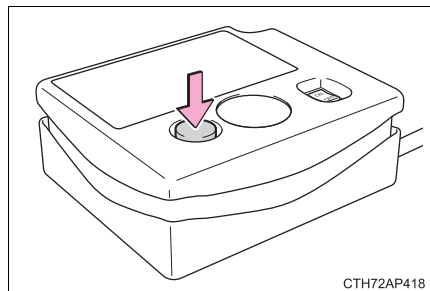

- 19 Fije el tapón a la boquilla.

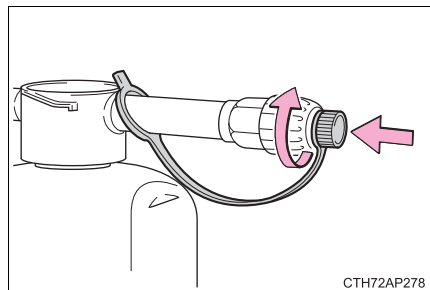

- 20 Instale el tapón de la válvula en la válvula del neumático reparado.

- 21 Desconecte la manguera de la botella y coloque el tapón de la misma.

Coloque la botella en la bolsa original y cierre la cremallera.

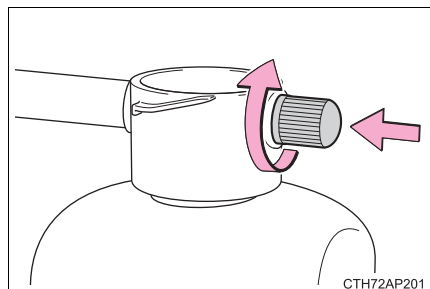

**22** Guarde provisionalmente la botella y el compresor en el compartimento del portaequipajes.

**23** Para que la pasta sellante líquida se extienda de manera uniforme en el neumático, conduzca inmediatamente durante unos 5 km (3 millas) a menos de 80 km/h (50 mph).

**24** Después de conducir aproximadamente durante 5 km (3 millas), detenga el vehículo en una superficie segura, firme y llana, y vuelva a conectar el compresor.

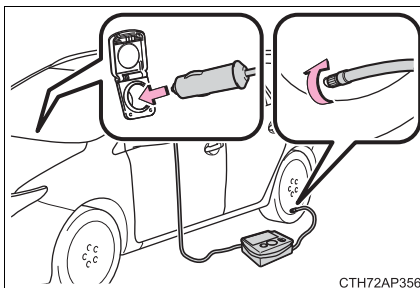

**25** Compruebe la presión de inflado de los neumáticos.

① Si la presión de inflado de los neumáticos es de 130 kPa (1,3 kgf/cm<sup>2</sup> o bar, 19 psi): El pinchazo no puede ser reparado. Póngase en contacto con un concesionario o taller Toyota autorizado, o con otro profesional con la cualificación y el equipo necesarios.

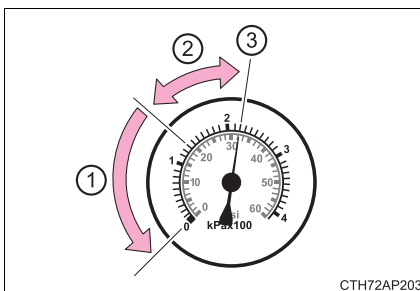

② Si la presión de inflado de los neumáticos es de 130 kPa (1,3 kgf/cm<sup>2</sup> o bar, 19 psi) o superior, pero inferior a la presión de aire especificada: Vaya a **26**.

③ Si la presión de inflado de los neumáticos es igual a la presión de aire especificada (→P. 642): Vaya a **27**.

**26** Encienda el interruptor del compresor para inflar el neumático hasta alcanzar la presión de aire especificada. Conduzca durante unos 5 km (3 millas) y, a continuación, lleve a cabo **24**.

**27** Guarde el compresor en el compartimento del portaequipajes.

**28** Tome precauciones para evitar frenadas repentinas, aceleraciones súbitas y giros cerrados, y conduzca con precaución a menos de 80 km/h (50 mph) hasta el concesionario o taller Toyota autorizado, o el profesional con la cualificación y el equipo necesarios más cercano, para proceder a la reparación o sustitución del neumático.

**■ Si la presión de aire del neumático es superior a la especificada**

- 1 Pulse el botón para dejar que salga aire.

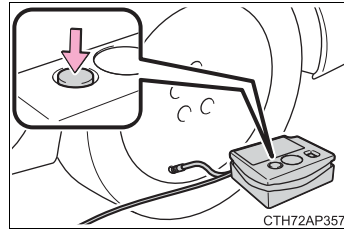

- 2 Compruebe que el indicador de presión de aire muestre la presión de aire especificada.

Si la presión de aire es inferior al nivel especificado, encienda de nuevo el interruptor del compresor y repita el procedimiento de inflado hasta alcanzar la presión de aire especificada.

**■ Una vez reparado un neumático con el kit de emergencia para la reparación de pinchazos**

- La válvula y el transmisor de aviso de la presión de los neumáticos deben sustituirse.
- Incluso si la presión de inflado de los neumáticos se encuentra en el nivel recomendado, la luz de aviso de la presión de los neumáticos puede encenderse/parpadear.



### ■ Observación relativa a la comprobación del kit de emergencia para la reparación de pinchazos

Verifique ocasionalmente la fecha de caducidad de la pasta sellante.

La fecha de caducidad viene indicada en la botella. No utilice pasta sellante cuya fecha de caducidad haya sido superada. En caso contrario, es posible que las reparaciones efectuadas utilizando el kit de emergencia para la reparación de pinchazos no se lleven a cabo correctamente.

### ■ Kit de emergencia para la reparación de pinchazos

- La pasta sellante almacenada en el kit de emergencia para la reparación de pinchazos se puede utilizar sólo una vez para reparar un neumático sencillo de manera provisional. Si se ha utilizado la pasta sellante y se debe sustituir, compre una botella nueva en un concesionario o taller Toyota autorizado, o en otro profesional con la cualificación y el equipo necesarios. El compresor es reutilizable.
- La pasta sellante se puede utilizar cuando la temperatura exterior se encuentre entre -30°C (-22°F) y 60°C (140°F).
- El kit de reparación se ha diseñado exclusivamente para neumáticos del tamaño y tipo de los que se han instalado originalmente en su vehículo. No lo utilice para neumáticos que tengan un tamaño diferente al de los originales o para cualquier otro fin.
- La pasta sellante tiene una duración limitada. La fecha de caducidad viene indicada en la botella. La botella de pasta sellante deberá sustituirse por una nueva antes de la fecha de caducidad. Para la sustitución, póngase en contacto con un concesionario o taller Toyota autorizado, o con otro profesional con la cualificación y el equipo necesarios.
- Si la pasta sellante entra en contacto con la ropa, puede dejar manchas.
- Si la pasta sellante se adhiere a una rueda o a la superficie de la carrocería del vehículo, es posible que la mancha no se pueda eliminar si no se limpia inmediatamente. Limpie de inmediato la pasta sellante con un paño húmedo.
- Durante la utilización del kit de reparación, se emite un ruido muy fuerte de funcionamiento. Esto no indica un funcionamiento incorrecto.
- No lo utilice para comprobar o ajustar la presión de los neumáticos.

**ADVERTENCIA****■ No conduzca el vehículo con un neumático pinchado**

No siga conduciendo con un neumático pinchado.

Conducir incluso una distancia corta con un neumático pinchado puede averiar el neumático y la rueda a tal grado de quedar inservibles.

Conducir con un neumático pinchado puede producir un surco en la pared lateral del mismo. En tal caso, el neumático podría explotar al utilizar el kit de reparación.

**■ Precauciones durante la conducción**

- El kit de reparación es de uso exclusivo para su vehículo.  
No utilice el kit de reparación en otros vehículos, lo cual podría ocasionar accidentes provocando lesiones graves o mortales.
- No utilice el kit de reparación para neumáticos de un tamaño diferente a los originales o para otro propósito. Si los neumáticos no se han reparado por completo, podría producirse un accidente con el consiguiente riesgo de lesiones graves o mortales.

**■ Precauciones relativas al uso de la pasta sellante**

- La ingestión de la pasta sellante puede resultar nociva para su salud. En caso de ingerir pasta sellante, beba tanta agua como le sea posible y acuda inmediatamente a un médico.
- Si la pasta sellante entra en contacto con los ojos o se adhiere a la piel, lávese inmediatamente con agua. Si sigue notando molestias, consulte a un médico.

**■ Al arreglar un neumático pinchado**

- Detenga el vehículo en una zona segura y llana.
- No toque las ruedas o el área circundante de los frenos justo después de haber conducido el vehículo.  
Después de conducir el vehículo, las ruedas y la zona de los frenos pueden encontrarse a temperaturas extremadamente elevadas. Si toca estas zonas con las manos, los pies o cualquier otra parte del cuerpo, podría sufrir quemaduras.
- Para evitar el riesgo de explosión o fugas graves, no deje caer o dañe la botella. Inspeccione visualmente la botella antes de su uso. No use una botella con impactos, grietas, arañazos, fugas o cualquier otro daño. En tal caso, sustituya inmediatamente.
- Conecte la válvula y la manguera de manera segura con la rueda instalada en el vehículo. Si la manguera no está correctamente conectada a la válvula, podría producirse una fuga de aire y la pasta sellante podría esparcirse.
- Si la manguera se desprende de la válvula mientras infla el neumático, existe el riesgo de que la manguera se mueva abruptamente debido a la presión de aire.

 **ADVERTENCIA****■ Al arreglar un neumático pinchado**

- Cuando se haya completado el inflado del neumático, es posible que la pasta sellante salpique al desconectar la manguera o que salga aire del neumático.
- Siga el procedimiento de operación de reparación de neumático. De lo contrario, la pasta sellante podría salirse.
- Manténgase alejado del neumático mientras se está reparando, ya que existe la posibilidad de que explote mientras se está llevando a cabo la operación de reparación. Si observa alguna grieta o deformación en el neumático, apague el interruptor del compresor y detenga la operación de reparación inmediatamente.
- El kit de reparación se puede sobrecalentar si se utiliza durante un período de tiempo prolongado. No utilice el kit de reparación ininterrumpidamente durante más de 40 minutos.
- Algunas piezas del kit de reparación se pueden calentar al llevar a cabo una operación. Tenga cuidado al manipular el kit de reparación durante y después de su uso. No toque la pieza de metal que rodea la zona de conexión entre el envase y el compresor. Estará extremadamente caliente.
- No coloque el adhesivo de aviso de alta velocidad del vehículo en un área diferente a la indicada. Si el adhesivo se coloca en el área en la que está ubicado el airbag SRS, como puede ser la almohadilla del volante, puede evitar que el airbag SRS funcione correctamente.

**■ Conducción para extender la pasta sellante de manera uniforme**

Observe las siguientes precauciones para reducir el riesgo de accidentes.

De lo contrario, se puede perder el control del vehículo y ocasionar lesiones graves o mortales.

- Conduzca el vehículo con precaución a baja velocidad. Tenga especial cuidado al girar y tomar las curvas.
- Si no se puede conducir el vehículo en línea recta o nota una sacudida en el volante, detenga el vehículo y compruebe lo siguiente.
  - Estado del neumático. El neumático se puede haber separado de la rueda.
  - Presión de inflado de los neumáticos. Si la presión de inflado del neumático es de 130 kPa (1,3 kgf/cm<sup>2</sup> o bar, 19 psi) o menos, el neumático podría estar gravemente dañado.

 AVISO**■ Cuando realice una reparación de emergencia**

- Sólo se debe reparar un neumático con el kit de emergencia para la reparación de pinchazos si el daño lo ha producido un objeto puntiagudo, como un clavo o tornillo, que ha traspasado la banda de rodadura del neumático.

No extraiga el objeto puntiagudo del neumático. La extracción del objeto puede ensanchar la apertura e imposibilitar la reparación de emergencia con el kit de reparación.

- El kit de reparación no es resistente al agua. Asegúrese de que no se expone el kit de reparación al agua, por ejemplo, si se utiliza mientras está lloviendo.
- No coloque el kit de reparación directamente sobre una superficie polvorienta, como la arena del lateral de la carretera. Si el kit de reparación absorbe polvo, etc., se puede producir un funcionamiento incorrecto.
- No coloque la botella boca abajo al utilizarla, ya que de hacerlo podría ocasionar daños en el compresor.

**■ Precauciones durante la manipulación del kit de emergencia para la reparación de pinchazos**

- La fuente de alimentación del kit de reparación debe ser de 12 V CC y adecuada para el uso en el vehículo. No conecte el kit de reparación a ninguna otra fuente.
- Si se salpica el kit de reparación con gasolina, podría deteriorarse. Tenga cuidado de que el kit no entre en contacto con la gasolina.
- Coloque el kit de reparación en un recipiente para que no quede expuesto a la suciedad ni al polvo.
- Guarde el kit de reparación en la bandeja de herramientas bajo la cubierta del suelo del portaequipajes fuera del alcance de los niños.
- No desmonte ni modifique el kit de reparación. No someta las piezas, tal como el indicador de presión de aire, a impactos. De lo contrario, podría producirse un funcionamiento incorrecto.

**■ Para evitar daños en las válvulas y los transmisores de aviso de la presión de los neumáticos (vehículos con sistema de aviso de la presión de los neumáticos)**

Cuando se lleva a cabo la reparación de un neumático con pasta sellante líquida, es posible que la válvula y el transmisor de aviso de la presión de los neumáticos no funcionen correctamente. Si se utiliza pasta sellante líquida, póngase en contacto lo antes posible con un concesionario o taller Toyota autorizado, o con otro profesional con la cualificación y el equipo necesarios, o con un taller de servicio cualificado. Tras utilizar pasta sellante líquida, asegúrese de sustituir el transmisor y la válvula de aviso de la presión de los neumáticos al reparar o sustituir el neumático.

(→P. 500)

## Si el motor no arranca

**Si el motor no arranca incluso después de haber realizado los procedimientos de arranque correctos (→P. 212, 216), considere cada uno de los siguientes puntos:**

### **El motor no arranca, aunque el motor de arranque funciona correctamente.**

Una de las siguientes podría ser la causa del problema:

- Es posible que no haya suficiente combustible en el depósito del vehículo. Reposte el vehículo.
- Es posible que el motor esté ahogado.  
Intente volver a arrancar el motor siguiendo los procedimientos de arranque adecuados. (→P. 212, 216)
- Es posible que el sistema inmovilizador del motor no funcione correctamente. (→P. 75)

### **El motor de arranque gira lentamente, las luces interiores y los faros no iluminan lo suficiente o la bocina no suena o suena a un volumen bajo.**

Una de las siguientes podría ser la causa del problema:

- Es posible que la batería esté descargada. (→P. 610)
- Las conexiones de los terminales de la batería podrían estar sueltas o corroídas.

### **El motor de arranque no gira (en vehículos con sistema de llave inteligente)**

El sistema de arranque del motor podría estar funcionando de manera incorrecta debido a un problema eléctrico, como por ejemplo, el agotamiento de la pila de la llave electrónica o un fusible fundido. Sin embargo, existe una medida provisional para arrancar el motor. (→P. 606)

**El motor de arranque no gira, las luces interiores y los faros no se encienden o la bocina no suena.**

Una de las siguientes podría ser la causa del problema:

- Uno o ambos terminales de la batería podrían estar desconectados.
- Es posible que la batería esté descargada. (→P. 610)
- Podría ser posible que el sistema de bloqueo de la dirección no funcione correctamente.

Si no puede resolver el problema o no conoce los procedimientos de reparación, póngase en contacto con un concesionario o taller Toyota autorizado, o con otro profesional con la cualificación y el equipo necesarios.

**Función de arranque de emergencia (vehículos con sistema de llave inteligente)**

Si el motor no arranca, puede seguir estos pasos como medida provisional para arrancarlo si el interruptor del motor funciona con normalidad:

- 1 Coloque la palanca de cambios en P (Multidrive) o N (transmisión manual).
- 2 Aplique el freno de estacionamiento.
- 3 Coloque el interruptor del motor en el modo ACCESSORY.
- 4 Mantenga pulsado el interruptor del motor durante unos 15 segundos mientras pisa el pedal del freno (Multidrive) o el pedal del embrague (transmisión manual) firmemente.

Aunque el motor arranque llevando a cabo los pasos anteriores, el sistema podría funcionar incorrectamente. Lleve a revisar el vehículo a un concesionario o taller Toyota autorizado, o a otro profesional con la cualificación y el equipo necesarios.

## Si la llave electrónica no funciona correctamente (vehículos con sistema de llave inteligente)

Si se interrumpe la comunicación entre la llave electrónica y el vehículo (→P. 150) o no se puede usar la llave electrónica porque la pila está descargada, no se podrá utilizar el sistema de llave inteligente ni el control remoto inalámbrico. En estos casos, se pueden abrir las puertas y se puede arrancar el motor siguiendo el procedimiento que se indica a continuación.

### Bloqueo y desbloqueo de las puertas

Utilice la llave mecánica (→P. 126) para realizar las siguientes operaciones:

- ① Bloquea todas las puertas
- ② Desbloquea todas las puertas

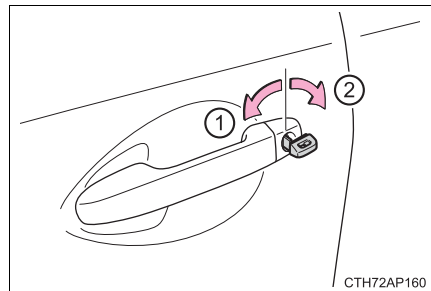

### Arranque del motor

- 1 Multidrive: Asegúrese de que la palanca de cambios se encuentra en P y pise el pedal del freno.  
Transmisión manual: Desplace la palanca de cambios a N y pise el pedal del embrague.

- 2 Toque el lado del logotipo Toyota de la llave electrónica en el interruptor del motor.

Al detectar la llave electrónica, suena el indicador acústico y el interruptor del motor cambiará al modo IGNITION ON.

Cuando el sistema de llave inteligente está desactivado en la configuración personalizada, el interruptor del motor cambiará al modo ACCESSORY.

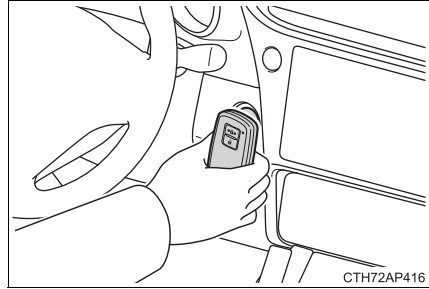

- 3 Vehículos con 3 contadores: Pise firmemente el pedal del freno (Multidrive) o el pedal del embrague (transmisión manual) y compruebe que la luz indicadora del sistema de llave inteligente (verde) se enciende.  
Vehículos con 2 contadores: Pise firmemente el pedal del freno (Multidrive) o el pedal del embrague (transmisión manual) y compruebe

que se muestre  en el visualizador de información múltiple.

- 4 Pulse el interruptor del motor.

En caso de que siga sin poder arrancar el motor, póngase en contacto con un concesionario o taller Toyota autorizado, o con otro profesional con la cualificación y el equipo necesarios.



**■ Parada del motor**

Coloque la palanca de cambios en la posición P (Multidrive) o N (transmisión manual) y, a continuación, pulse el interruptor del motor, tal y como lo hace normalmente al detener el motor.

**■ Sustitución de la pila de la llave**

Como el procedimiento es una medida temporal, se recomienda cambiar inmediatamente la pila de la llave electrónica cuando se haya agotado. (→P. 521)

**■ Alarma (si está instalada)**

Al utilizar la llave mecánica para bloquear las puertas, no se activará el sistema de alarma.

Si una puerta se desbloquea usando la llave mecánica cuando el sistema de alarma está activado, podría dispararse la alarma.

**■ Cambio de los modos del interruptor del motor**

Suelte el pedal del freno (Multidrive) o el pedal del embrague (transmisión manual) y pulse el interruptor del motor en el paso **3** anterior.

El motor no arranca y los modos cambiarán cada vez que pulse el interruptor. (→P. 219)

**■ Cuando la llave electrónica no funciona correctamente**

- Asegúrese de que no se ha desactivado el sistema de llave inteligente en la configuración personalizada. Si está apagado, active la función. (Características personalizables →P. 648)
- Compruebe si está activado el modo de ahorro de la pila. Si es así, cancele la función. (→P. 149)

## Si se descarga la batería del vehículo

**Se pueden usar los siguientes procedimientos para arrancar el motor si está descargada la batería del vehículo.**

**Puede ponerse en contacto también con un concesionario o taller Toyota autorizado, o con otro profesional con la cualificación y el equipo necesarios, o con un taller de reparaciones cualificado.**

Si tiene un juego de cables de conexión en puente (o de sobrealimentación) y un segundo vehículo con una batería de 12 voltios, puede arrancar el vehículo siguiendo el procedimiento descrito a continuación.

- 1 Vehículos con alarma: Confirme que lleva la llave.

Al conectar los cables de conexión en puente (o de sobrealimentación), según la situación, la alarma puede activarse y las puertas bloquearse. (→P. 89)

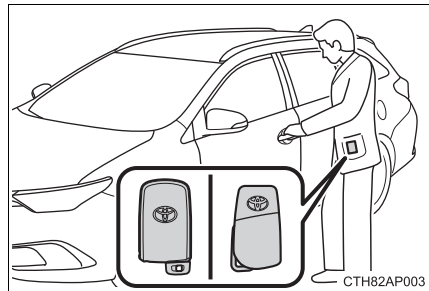

- 2 Abra el capó. (→P. 473)

- 3 En vehículos con motor 1ND-TV, retire la cubierta del motor.

Levante la parte delantera de la cubierta del motor para quitarla de los retenedores y después tire de la cubierta para quitarla de los soportes en la barra trasera como se muestra en la ilustración.

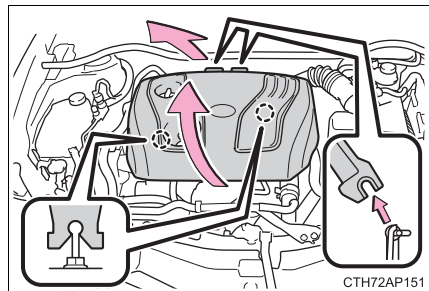

- 4 Conecte los cables de conexión en puente de acuerdo con el siguiente procedimiento:

► Motor 1NR-FE

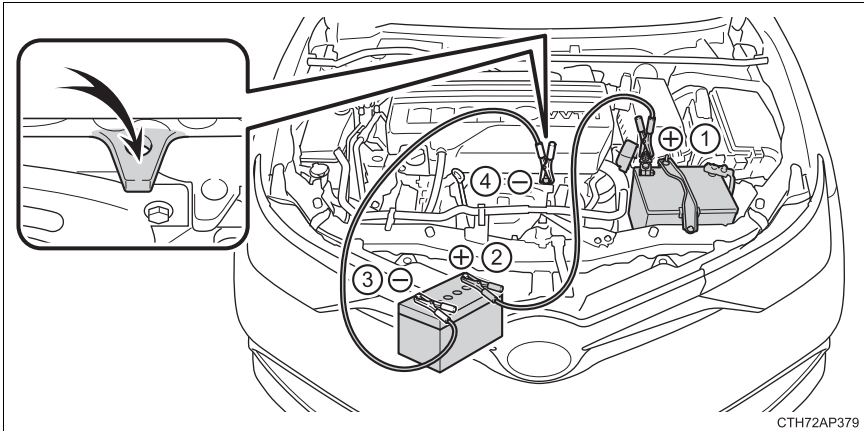

► Motor 8NR-FTS

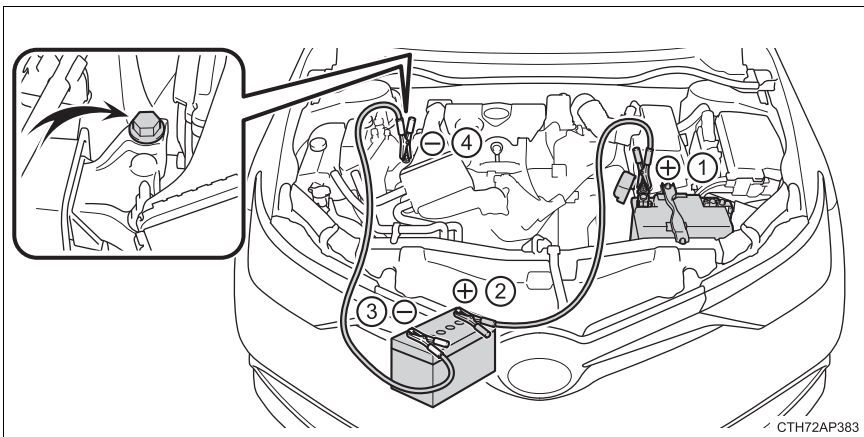

## ► Motores 1ZR-FAE y 1WW

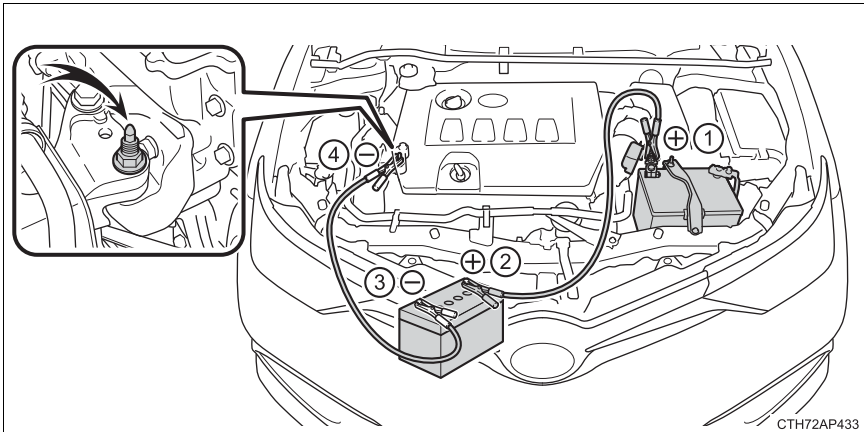

CTH72AP433

## ► Motor 1ND-TV

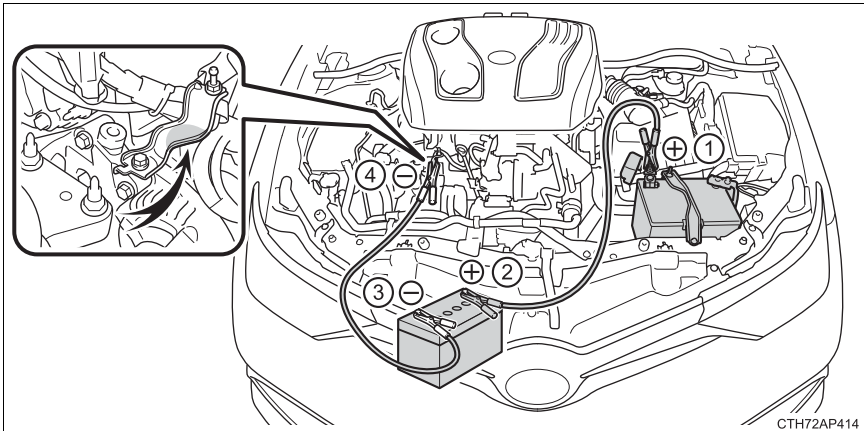

CTH72AP414

- ① Conecte la pinza del cable de conexión en puente positivo al terminal de batería positivo (+) de su vehículo.
- ② Conecte la pinza del otro extremo del cable positivo al terminal de batería positivo (+) del segundo vehículo.
- ③ Conecte la pinza del cable negativo al terminal de batería negativo (-) del segundo vehículo.
- ④ Conecte la pinza del otro extremo del cable de conexión negativo a un punto metálico sólido y fijo, sin pintar, lejos de la batería y de las piezas móviles, como se muestra en la ilustración.

- 5 Arranque el motor del segundo vehículo. Aumente la velocidad del motor poco a poco y mantenga el nivel durante unos 5 minutos para recargar la batería de su vehículo.
- 6 Vehículos con sistema de llave inteligente: Abra y cierre cualquiera de las puertas de su vehículo con el interruptor del motor apagado.
- 7 Vehículos sin sistema de llave inteligente:  
Mantenga la velocidad del motor del segundo vehículo y coloque el interruptor del motor en la posición "ON", seguidamente, arranque el motor del vehículo.  
  
Vehículos con sistema de llave inteligente:  
Mantenga la velocidad del motor del segundo vehículo y gire el interruptor del motor al modo IGNITION ON, luego arranque el motor del vehículo.
- 8 Una vez arrancado el motor del vehículo, quite los cables de conexión en puente en el orden inverso al de la conexión.

Cuando el motor haya arrancado, lleve el vehículo lo antes posible a un concesionario o taller Toyota autorizado, o a otro profesional con la cualificación y el equipo necesarios, para proceder a su inspección.

---

#### ■ Arranque del motor con la batería descargada

El motor no puede arrancarse empujando el vehículo.

#### ■ Para evitar que la batería se descargue

- Cuando el motor esté detenido, apague los faros y el sistema de audio. (Vehículos con sistema de parada y arranque: excepto cuando el motor se detiene mediante el sistema de parada y arranque.)
- Apague todos los componentes eléctricos innecesarios cuando el vehículo circule a baja velocidad durante un período prolongado, como en caso de atascos.

#### ■ Carga de la batería

La electricidad almacenada en la batería se descargará de forma gradual incluso cuando no se utilice el vehículo, debido a la descarga natural y a los efectos del drenaje de algunos dispositivos eléctricos. Si el vehículo permanece parado durante un largo periodo de tiempo, la batería podría descargarse, lo que puede provocar que no se pueda arrancar el motor. (La batería se recarga automáticamente durante la conducción.)

**■ Cuando recargue o cambie la batería**

- Vehículos con sistema de llave inteligente: En algunos casos, podría no ser posible desbloquear las puertas con el sistema de llave inteligente si la batería está descargada. Bloquee o desbloquee las puertas con el control remoto inalámbrico o con la llave mecánica.
- Vehículos con sistema de llave inteligente: El motor podría no arrancar a la primera después de recargar la batería, pero arrancará de forma normal tras el segundo intento. Esto no es indicativo de un funcionamiento incorrecto.
- Vehículos con sistema de llave inteligente: El modo del interruptor del motor queda memorizado en el vehículo. Una vez que se haya vuelto a conectar la batería, el sistema volverá al modo en el que se encontraba antes de que se descargara la batería. Antes de desconectar la batería, apague el interruptor del motor. Si no está seguro de cuál era el modo en el que estaba el interruptor del motor antes de que se descargara la batería, tenga especial cuidado cuando vuelva a conectar la batería.
- Vehículos con sistema de parada y arranque: Después de cargar la batería o volver a conectar los terminales de la batería, el sistema de parada y arranque puede no detener de forma automática el motor de 5 a 40 minutos aproximadamente.

**■ Al sustituir la batería (vehículos con sistema de parada y arranque)**

Utilice una batería especificada para el uso con el sistema de parada y arranque y el equivalente a una batería original. Si se utiliza una batería no compatible, las funciones del sistema de parada y arranque pueden limitarse a proteger la batería. Igualmente, el rendimiento de la batería puede disminuir y el motor puede no ser capaz de reiniciarse. Para obtener información, póngase en contacto con un concesionario o taller Toyota autorizado, o con otro profesional con la cualificación y el equipo necesarios.

**ADVERTENCIA****■ Para evitar que se produzcan incendios o explosiones en la batería**

Respete las siguientes precauciones para evitar que el gas inflamable emitido por la batería prenda de forma accidental:

- Asegúrese de que todos los cables de conexión en puente están conectados al terminal correcto y de que no se han dejado involuntariamente en contacto con cualquier otra parte que no sea el terminal en cuestión.
- No permita que el otro extremo del cable de conexión en puente conectado al terminal "+" entre en contacto con otras piezas o superficies metálicas próximas, como los soportes o metales sin pintar.
- No deje que las pinzas + y - de los cables de conexión en puente entren en contacto entre sí.
- No fume, utilice cerillas ni encendedores de cigarrillos, ni permita que haya llamas cerca de la batería.

**ADVERTENCIA****■ Precauciones con la batería**

La batería contiene electrólito, un ácido venenoso y corrosivo, mientras que las piezas relacionadas contienen plomo y compuestos de plomo. Respete las siguientes precauciones al manipular la batería:

- Al trabajar con la batería, utilice siempre gafas de seguridad y procure que ninguno de los líquidos de la batería (ácido) entre en contacto con la piel, la ropa o la carrocería del vehículo.
- No se apoye sobre la batería.
- En caso de que el líquido de la batería entre en contacto con la piel o los ojos, lave de inmediato el área afectada con agua y busque atención médica. Coloque una esponja o un paño mojado sobre el área afectada hasta que reciba atención médica.
- Lávese siempre las manos después de manipular el soporte, los terminales y cualquier pieza relacionada con la batería.
- No permita que los niños se acerquen a la batería.

**AVISO****■ Al utilizar cables de conexión en puente**

Al conectar los cables de conexión en puente, asegúrese de que no se enreden en los ventiladores de refrigeración ni en la correa de la transmisión.

## Si el vehículo se sobrecalienta

**Las siguientes situaciones pueden indicar que su vehículo se está sobrecalentando.**

- Vehículos con 3 contadores: La luz de aviso de temperatura elevada del refrigerante del motor (→P. 558) se enciende o se observa una pérdida de potencia del motor (por ejemplo, la velocidad del vehículo no aumenta). Vehículos con 2 contadores: El termómetro del refrigerante del motor (→P. 98) se encuentra en la zona roja o se experimenta una pérdida de potencia del motor (por ejemplo, la velocidad del vehículo no aumenta).
- Sale vapor por debajo del capó.

### Procedimientos de corrección

- 1 Detenga el vehículo en un lugar seguro, apague el sistema de aire acondicionado y detenga el motor.
  - 2 Si detecta vapor:
    - Eleve cuidadosamente el capó cuando deje de salir vapor.
    - Si no observa vapor:
      - Eleve cuidadosamente el capó.
- Excepto motores 8NR-FTS y 1WW
- 3 Cuando se haya enfriado el motor lo suficiente, revise las mangueras y el núcleo del radiador (radiador) en busca de fugas.

① Radiador

② Ventilador de refrigeración

Si detecta grandes fugas de refrigerante, póngase en contacto inmediatamente con un concesionario o taller Toyota autorizado, o con otro profesional con la cualificación y el equipo necesarios.

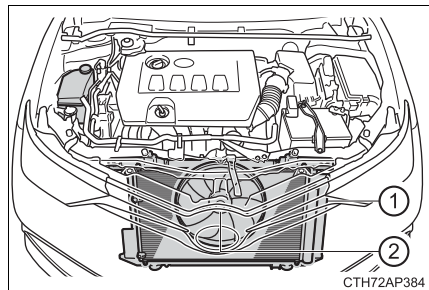



► Motores 8NR-FTS y 1WW

- 3 Cuando se haya enfriado el motor lo suficiente, revise las mangueras y el núcleo del radiador (radiador) en busca de fugas.

- ① Radiador
- ② Ventiladores de refrigeración

Si detecta grandes fugas de refrigerante, póngase en contacto inmediatamente con un concesionario o taller Toyota autorizado, o con otro profesional con la cualificación y el equipo necesarios.

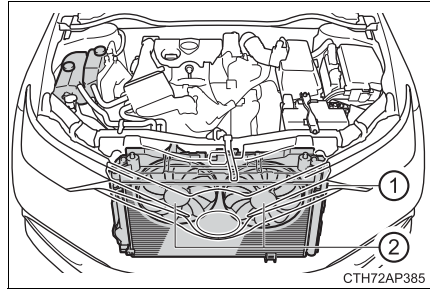

- 4 El nivel de refrigerante es correcto si se encuentra entre las líneas "FULL" y "LOW" del depósito.

- ① Depósito
- ② "FULL"
- ③ "LOW"

► Excepto motores 8NR-FTS y 1WW

► Motor 8NR-FTS

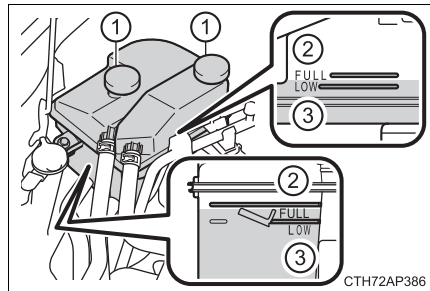
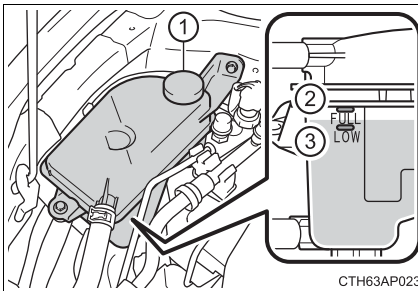

► Motor 1WW

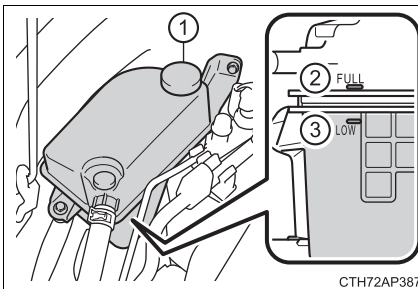

- 5** Añada refrigerante en caso de que sea necesario.

Puede utilizar agua como medida de emergencia si no dispone de refrigerante.

► Excepto motor 8NR-FTS

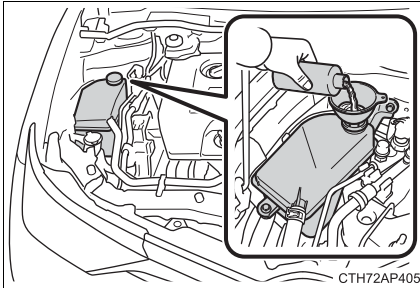

► Motor 8NR-FTS

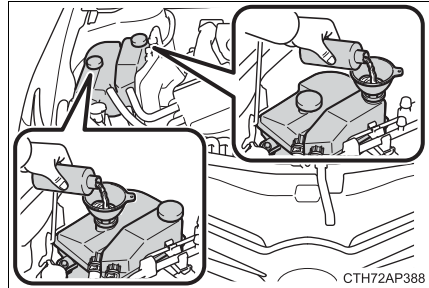

- 6** Arranque el motor y active el sistema de aire acondicionado para verificar que el ventilador de refrigeración del radiador funciona correctamente y compruebe la existencia de fugas en el radiador o las mangueras.

El ventilador se activa cuando el sistema de aire acondicionado es activado inmediatamente después de un arranque en frío. Confirme que el ventilador está en funcionamiento comprobando el sonido del ventilador y el flujo de aire. Si estos elementos son difíciles de comprobar, encienda y apague repetidamente el sistema de aire acondicionado. (El ventilador podría no funcionar a temperaturas bajo cero.)

- 7** Si el ventilador no está funcionando:

Detenga inmediatamente el motor y póngase en contacto con un concesionario o taller Toyota autorizado, o con otro profesional con la cualificación y el equipo necesarios.

Si el ventilador funciona:

Acuda a un concesionario o taller Toyota autorizado, o a otro profesional con la cualificación y el equipo necesarios, para que revisen el vehículo.

**ADVERTENCIA****■ Cuando inspeccione debajo del capó de su vehículo**

Respete las siguientes precauciones.

En caso contrario, se pueden producir lesiones graves tales como quemaduras.

- Si observa que sale vapor debajo del capó, no abra el capó hasta que deje de salir vapor. El compartimento del motor podría estar muy caliente.
- Mantenga las manos y ropa (especialmente corbatas, bufandas o pañuelos) alejados del ventilador y correas. De lo contrario, sus manos o ropas podrían quedar atrapadas, provocando lesiones graves.
- No afloje la tapa del depósito del refrigerante cuando el motor y el radiador estén calientes.  
Puede salir refrigerante o vapor a alta temperatura.

**AVISO****■ Al añadir refrigerante**

Añada refrigerante lentamente después de que se haya enfriado el motor lo suficiente. Si añade refrigerante al motor cuando está caliente demasiado rápido, podría dañar el motor.

**■ Para evitar daños en el sistema de refrigeración**

Respete las siguientes precauciones:

- Evite contaminar el refrigerante con materia extraña (como arena o polvo, etc.).
- No utilice aditivo de refrigerante.

## Si se queda sin combustible y el motor se detiene (sólo motor 1ND-TV)

### Si se queda sin combustible y el motor deja de funcionar:

- 1 Añada combustible al vehículo.
- 2 Opere la bomba de cebado hasta que sienta más resistencia para purgar el sistema de combustible.

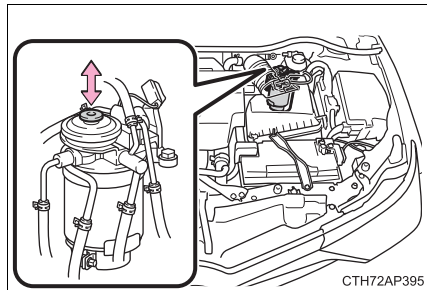

- 3 Arranque el motor. (→P. 212, 216)

Si el motor no arranca después de realizar los pasos anteriores, espere 10 segundos e intente de nuevo los pasos 2 y 3. Si el motor sigue sin arrancar, póngase en contacto con un concesionario o taller Toyota autorizado, o con otro profesional con la cualificación y el equipo necesarios.

Después de arrancar el motor, pise ligeramente el pedal del acelerador hasta que el motor funcione con suavidad.

#### AVISO

##### ■ Al volver a arrancar el motor

- No trate de arrancar el motor antes de cargar combustible y cebar el sistema de combustible. De lo contrario, podría dañar el motor y el sistema de combustible.
- Vehículos sin sistema de llave inteligente: No arranque durante más de 30 segundos en una vez. Esto puede sobrecalentar el motor de arranque y el sistema eléctrico.

## Si el vehículo se queda atascado

Lleve a cabo los siguientes procedimientos en caso de que las ruedas derrapen o cuando el vehículo quede atascado en barro, suciedad o nieve:

- 1 Pare el motor. Coloque la palanca de cambios en P (Multidrive) o N (transmisión manual) y aplique el freno de estacionamiento.
- 2 Elimine el barro, la nieve o la arena de las ruedas delanteras.
- 3 Coloque madera, piedras u otro material debajo de las ruedas delanteras para aumentar la tracción de los neumáticos.
- 4 Vuelva a arrancar el motor.
- 5 Coloque la palanca de cambios en D o R (Multidrive) o 1 o R (transmisión manual) y suelte el freno de estacionamiento. Luego, teniendo precaución, pise el pedal del acelerador.

### ■ Cuando sea difícil desatascar el vehículo

- ▶ Vehículos con 3 contadores

Pulse  para apagar el TRC.

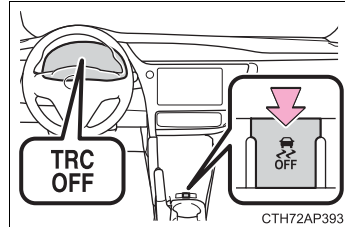

- ▶ Vehículos con 2 contadores

Pulse  para apagar el TRC.

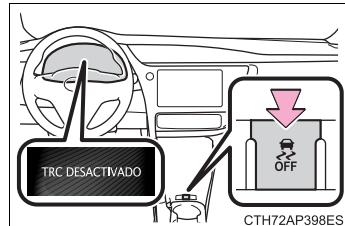

**ADVERTENCIA****■ Al intentar mover un vehículo atascado**

Si opta por mover el vehículo hacia delante y atrás para desatascarlo, asegúrese de que no existan otros vehículos, objetos ni personas en la zona circundante para evitar posibles colisiones. Es posible que al desatascar el vehículo, éste se mueva bruscamente hacia delante o hacia atrás. Extreme las precauciones.

**■ Al cambiar la posición de la palanca de cambios**

Tenga cuidado de no cambiar la palanca de cambios con el pedal del acelerador pisado.

Esto podría provocar una aceleración rápida e inesperada del vehículo, lo cual podría causar un accidente con riesgo de sufrir lesiones graves o mortales.

**AVISO****■ Para evitar dañar la transmisión y otros componentes**

- Procure no hacer derrapar las ruedas delanteras ni pisar el pedal del acelerador más de lo necesario.
- Si, a pesar de haber puesto en práctica estos procedimientos, el vehículo sigue atascado, es posible que sea necesario remolcarlo para desatascarlo.

**9-1. Especificaciones**

Datos de mantenimiento (combustible, nivel de aceite, etc.).....	624
Información sobre el combustible.....	645

**9-2. Personalización**

Características personalizables.....	648
---	-----

**9-3. Inicialización**

Elementos que se deben inicializar.....	656
--	-----

## Datos de mantenimiento (combustible, nivel de aceite, etc.)

### Dimensiones y pesos

Longitud total		4.595 mm (180,9 pul.)
Anchura total		1.760 mm (69,3 pul.)
Altura total* <sup>1</sup>		1.485 mm (58,5 pul.)
Distancia entre ejes		2.600 mm (102,4 pul.)
Banda de rodadura	Delantera	1.535 mm (60,4 pul.) <sup>*2</sup> 1.525 mm (60,0 pul.) <sup>*3</sup> 1.515 mm (59,6 pul.) <sup>*4, 5</sup>
	Trasera	► Motores 1NR-FE, 1ND-TV y 1WW 1.535 mm (60,4 pul.) <sup>*2</sup> 1.525 mm (60,0 pul.) <sup>*3</sup> 1.515 mm (59,6 pul.) <sup>*4, 5</sup> ► Motores 1ZR-FAE y 8NR-FTS 1.525 mm (60,0 pul.) <sup>*2</sup> 1.515 mm (59,6 pul.) <sup>*3</sup> 1.505 mm (59,3 pul.) <sup>*5</sup>
Peso bruto del vehículo		► Motor 1NR-FE 1.765 kg (3.891 lb.) ► Motor 1ZR-FAE 1.860 kg (4.101 lb.) <sup>*6</sup> 1.835 kg (4.045 lb.) <sup>*7</sup> ► Motor 8NR-FTS 1.875 kg (4.134 lb.) <sup>*6</sup> 1.850 kg (4.079 lb.) <sup>*7</sup> ► Motor 1ND-TV 1.850 kg (4.079 lb.) ► Motor 1WW 1.890 kg (4.167 lb.)



Capacidad máxima permitida por eje	Delantera	► Motores 1NR-FE, 1ZR-FAE, 8NR-FTS y 1ND-TV 1.020 kg (2.249 lb.) ► Motor 1WW 1.080 kg (2.381 lb.)
	Trasera	1.010 kg (2.227 lb.)
Carga en la barra de tracción		► Motores 1NR-FE y 1ND-TV 55 kg (121 lb.) ► Motores 1ZR-FAE, 8NR-FTS y 1WW 65 kg (143 lb.)
Capacidad de remolque	Con freno	► Motores 1NR-FE y 1ND-TV 1.000 kg (2.205 lb.) ► Motores 1ZR-FAE, 8NR-FTS y 1WW 1.300 kg (2.867 lb.)
	Sin freno	450 kg (992 lb.)

\*1: Vehículos sin carga

\*2: Vehículos con neumáticos 195/65R15

\*3: Vehículos con neumáticos 205/55R16

\*4: Vehículos con neumáticos 215/45R17

\*5: Vehículos con neumáticos 225/45R17

\*6: Vehículos con Multidrive

\*7: Vehículos con transmisión manual

## Identificación del vehículo

### ■ Número de identificación del vehículo

El número de identificación del vehículo (VIN) es el identificador legal de su vehículo. Este es el número de identificación principal de su Toyota. Se utiliza para registrar la titularidad del vehículo.

Este número está estampado debajo del asiento delantero derecho.

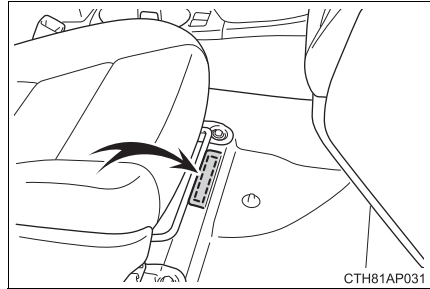

Este número también se encuentra en la etiqueta del fabricante.

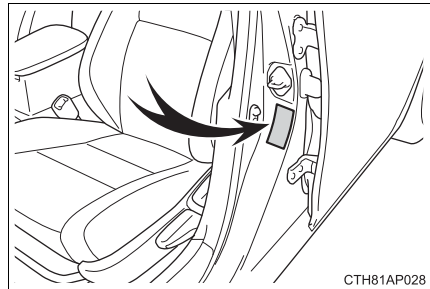

### ■ Número del motor

El número del motor aparece impreso en el bloque del motor tal y como se muestra en la figura.

#### ▶ Motor 1NR-FE

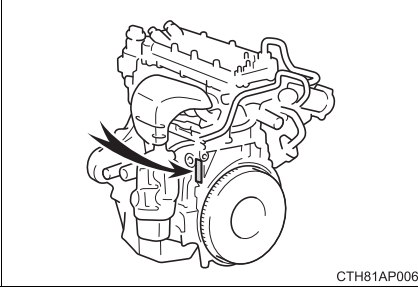

#### ▶ Motor 1ZR-FAE

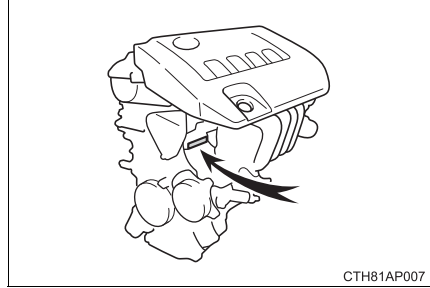

#### ▶ Motor 8NR-FTS

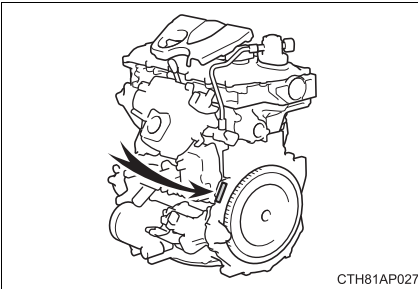

#### ▶ Motor 1ND-TV

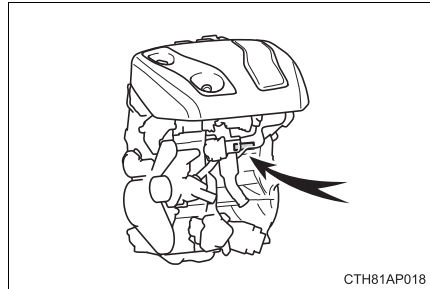

#### ▶ Motor 1WW

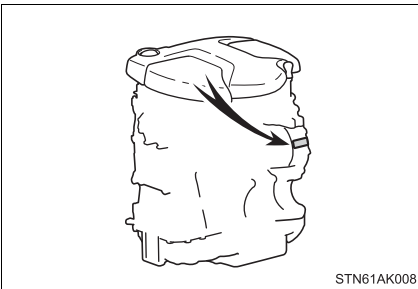

## Motor

### ► Motores 1NR-FE y 1ZR-FAE

Modelo	1NR-FE, 1ZR-FAE
Tipo	4 cilindros en línea, 4 tiempos, gasolina
Calibre y carrera	► Motor 1NR-FE 72,5 × 80,5 mm (2,85 × 3,17 pul.) ► Motor 1ZR-FAE 80,5 × 78,5 mm (3,17 × 3,09 pul.)
Cilindrada	► Motor 1NR-FE 1.329 cm <sup>3</sup> (81,1 pul <sup>3</sup> ) ► Motor 1ZR-FAE 1.598 cm <sup>3</sup> (97,5 pul <sup>3</sup> )
Holgura de la válvula (con el motor en frío)	Ajuste automático
Tensión de la correa de transmisión	► Motor 1NR-FE Ajuste automático ► Motor 1ZR-FAE 7,6 — 10,0 mm (0,30 — 0,39 pul.)*  <div data-bbox="538 852 969 1146" data-label="Diagram"> <p style="text-align: right;">CTH81AP017</p> </div>
* : Deflexión de la correa de transmisión con 98 N (10 kgf, 22 lbf) de fuerza de pulgar (correa usada)	

## ► Motor 8NR-FTS

Modelo	8NR-FTS
Tipo	4 cilindros en línea, 4 ciclos, gasolina (con turboalimentador)
Calibre y carrera	71,5 × 74,5 mm (2,82 × 2,93 pul.)
Cilindrada	1.197 cm <sup>3</sup> (73,0 pul <sup>3</sup> )
Holgura de la válvula (con el motor en frío)	Ajuste automático
Tensión de la correa de transmisión	Ajuste automático

## ► Motores 1ND-TV y 1WW

Modelo	1ND-TV, 1WW
Tipo	4 cilindros en línea, 4 ciclos, diésel (con turboalimentador)
Calibre y carrera	► Motor 1ND-TV 73,0 × 81,5 mm (2,87 × 3,21 pul.) ► Motor 1WW 78,0 × 83,6 mm (3,07 × 3,29 pul.)
Cilindrada	► Motor 1ND-TV 1.364 cm <sup>3</sup> (83,2 pul <sup>3</sup> ) ► Motor 1WW 1.598 cm <sup>3</sup> (97,52 pul <sup>3</sup> )
Holgura de la válvula (con el motor en frío)	► Motor 1ND-TV Admisión: 0,11 — 0,17 mm (0,004 — 0,007 pul.) Escape: 0,14 — 0,20 mm (0,006 — 0,008 pul.) ► Motor 1WW Ajuste automático
Tensión de la correa de transmisión	Ajuste automático

 AVISO

■ **Tipo de correa de transmisión (motor 1ND-TV)**

La correa de transmisión de alta resistencia se utiliza como correa lateral para el generador. Si cambia la correa de transmisión, utilice una correa de transmisión de alta resistencia original de Toyota o una con una resistencia equivalente. Si no se utiliza una correa de transmisión de alta resistencia, la durabilidad de la correa puede ser inferior a lo esperado. La correa de transmisión de alta resistencia es una correa con núcleo de aramida, con una resistencia superior a la de las correas habituales disponibles con núcleo de PET o PEN.

### Combustible

► Motor de gasolina

Tipo de combustible	Zona de la UE: Gasolina sin plomo según el estándar europeo EN228 únicamente  Excepto zona UE: Sólo gasolina sin plomo
Número de octanos de investigación	95 o superior
Capacidad del depósito de combustible (Referencia)	50 L (13,2 gal., 11,0 gal. Ing.)

► Motor diésel

Tipo de combustible	Zona de la UE: Combustible diésel según el estándar europeo EN590  Excepto zona UE: Combustible diésel que contiene 50 ppm de azufre o menos
Número de cetanos	48 o superior
Capacidad del depósito de combustible (Referencia)	50 L (13,2 gal., 11,0 gal. Ing.)

## Sistema de lubricación

Capacidad de aceite (purga y llenado — referencia*) Con filtro	<ul style="list-style-type: none"> <li>▶ Motor 1NR-FE 3,4 L (3,6 qt., 3,0 qt. Ing.)</li> <li>▶ Motor 1ZR-FAE 4,2 L (4,4 qt., 3,7 qt. Ing.)</li> <li>▶ Motor 8NR-FTS 4,0 L (4,2 qt., 3,5 qt. Ing.)</li> <li>▶ Motor 1ND-TV 3,7 L (3,9 qt., 3,3 qt. Ing.)</li> <li>▶ Motor 1WW 5,2 L (5,5 qt., 4,6 qt. Ing.)</li> </ul>
Sin filtro	<ul style="list-style-type: none"> <li>▶ Motor 1NR-FE 3,2 L (3,4 qt., 2,8 qt. Ing.)</li> <li>▶ Motor 1ZR-FAE 3,9 L (4,1 qt., 3,4 qt. Ing.)</li> <li>▶ Motor 8NR-FTS 3,7 L (3,9 qt., 3,3 qt. Ing.)</li> <li>▶ Motor 1ND-TV 3,3 L (3,5 qt., 2,9 qt. Ing.)</li> <li>▶ Motor 1WW 4,9 L (5,2 qt., 4,3 qt. Ing.)</li> </ul>

\*: La capacidad del aceite de motor es una cantidad de referencia que se debe usar cuando cambie el aceite de motor. Caliente y apague el motor, espere más de 5 minutos y compruebe el nivel de aceite en la varilla del aceite.

### ■ Elección del aceite de motor

- ▶ Motores 1NR-FE y 1ZR-FAE

En su vehículo Toyota se usa “Toyota Genuine Motor Oil” «Aceite de motor original de Toyota». Toyota recomienda el uso de “Toyota Genuine Motor Oil” «Aceite de motor original de Toyota» aprobado. También se puede usar otro aceite de motor de calidad similar.

Calidad del aceite:

0W-20, 5W-30 y 10W-30:

Aceite de motor multigrado de grado API SL “Energy-Conserving”, SM “Energy-Conserving” o SN “Resource-Conserving”; o ILSAC

15W-40:

Aceite de motor multigrado de grado API SL, SM o SN

### Viscosidad recomendada (SAE):

En fábrica, el vehículo Toyota se rellena con aceite SAE 0W-20, que es la mejor elección para obtener un buen ahorro de combustible y un arranque óptimo en condiciones ambientales frías.

Si no está disponible el aceite SAE 0W-20, se puede usar SAE 5W-30. Sin embargo, se debe cambiar con SAE 0W-20 en el siguiente cambio de aceite.

Si utiliza SAE 10W-30 o un aceite de motor de mayor viscosidad en temperaturas muy bajas, puede dificultar el arranque del motor, por lo que se recomienda el aceite de motor SAE 0W-20 o 5W-30.

### Viscosidad del aceite (se utiliza como ejemplo el 0W-20):

- El código 0W en 0W-20 indica que el aceite posee la característica que permite un buen arranque en frío. Los aceites con un valor más bajo delante de la W facilitan un mejor arranque del motor en climas fríos.
- El 20 en 0W-20 indica la viscosidad característica del aceite cuando éste alcanza una alta temperatura. Los aceites con una viscosidad más elevada (uno con un valor más alto) pueden ser más adecuados cuando el vehículo funciona a velocidades altas o en circunstancias de carga extremas.

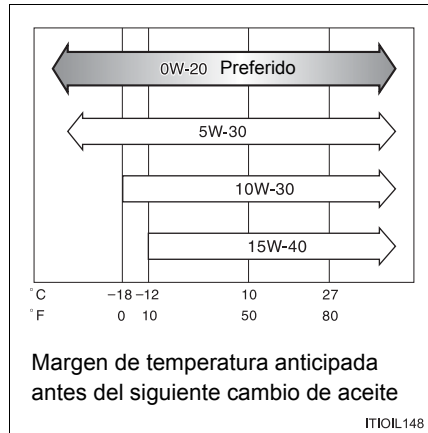



Cómo leer las etiquetas de los recipientes de aceite:

Estas marcas registradas de API (una o las dos) figuran en algunos recipientes de aceite para ayudarle a seleccionar el aceite que debe utilizar.

① Símbolo de servicio API

Porción superior: “API SERVICE SN” hace referencia a la designación de calidad del aceite de American Petroleum Institute (API).

Porción central: “SAE 0W-20” hace referencia al grado de viscosidad SAE.

Porción inferior: “Resource-Conserving” significa que el aceite tiene capacidades de ahorro de combustible y de protección ambiental.

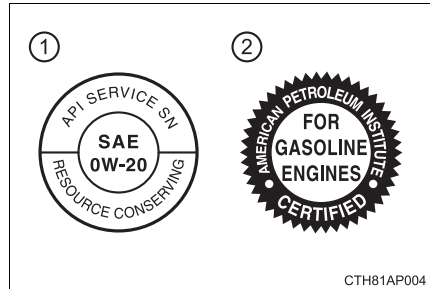

② Marca de certificación ILSAC

La marca de certificación International Lubricant Specification Advisory Committee (ILSAC) aparece visualizada en la parte delantera del recipiente.

► Motor 8NR-FTS

Se utiliza “Toyota Genuine Motor Oil SAE 0W-20 for Downsized Turbo Gasoline Engines” «Aceite de motor original de Toyota para motores de gasolina turbo de tamaño reducido» en su vehículo Toyota. Utilice “Toyota Genuine Motor Oil SAE 0W-20 for Downsized Turbo Gasoline Engines” «Aceite de motor original de Toyota para motores de gasolina turbo de tamaño reducido» o equivalente aprobado por Toyota que cumpla con el grado y la viscosidad siguientes.

Calidad del aceite:

“Toyota Genuine Motor Oil SAE 0W-20 for Downsized Turbo Gasoline Engines” «Aceite de motor original de Toyota para motores de gasolina turbo de tamaño reducido» o grado API SL “Energy-Conserving”, SM “Energy-Conserving” o SN “Resource-Conserving”; o aceite de motor multigrado ILSAC

Grado de viscosidad:

SAE 0W-20 y 5W-30

Viscosidad recomendada (SAE):

En fábrica, el vehículo Toyota se rellena con “Toyota Genuine Motor Oil SAE 0W-20 for Downsized Turbo Gasoline Engines” «Aceite de motor original de Toyota para motores de gasolina turbo de tamaño reducido», y SAE 0W-20 es la mejor elección para obtener un buen ahorro de combustible y un arranque óptimo en condiciones ambientales frías.

Si no está disponible el aceite SAE 0W-20, se puede usar SAE 5W-30. Sin embargo, se debe cambiar con SAE 0W-20 en el siguiente cambio de aceite.

Viscosidad del aceite (se utiliza como ejemplo el 0W-20):

- El código 0W en 0W-20 indica que el aceite posee la característica que permite un buen arranque en frío. Los aceites con un valor más bajo delante de la W facilitan un mejor arranque del motor en climas fríos.
- El 20 en 0W-20 indica la viscosidad característica del aceite cuando éste alcanza una alta temperatura. Los aceites con una viscosidad más elevada (uno con un valor más alto) pueden ser más adecuados cuando el vehículo funciona a velocidades altas o en circunstancias de carga extremas.

Cómo leer las etiquetas de los recipientes de aceite:

Estas marcas registradas de API (una o las dos) figuran en algunos recipientes de aceite para ayudarle a seleccionar el aceite que debe utilizar.

### ① Símbolo de servicio API

Porción superior: “API SERVICE SN” hace referencia a la designación de calidad del aceite de American Petroleum Institute (API).

Porción central: “SAE 0W-20” hace referencia al grado de viscosidad SAE.

Porción inferior: “Resource-Conserving” significa que el aceite tiene capacidades de ahorro de combustible y de protección ambiental.

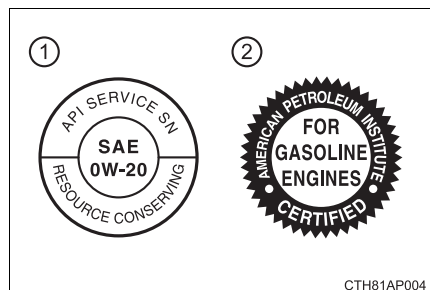
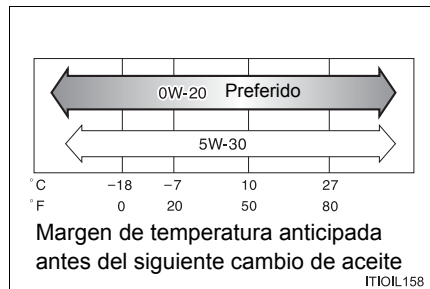

## ② Marca de certificación ILSAC

La marca de certificación International Lubricant Specification Advisory Committee (ILSAC) aparece visualizada en la parte delantera del recipiente.

### ► Motor 1ND-TV

En su vehículo Toyota se usa “Toyota Genuine Motor Oil” «Aceite de motor original de Toyota». Toyota recomienda el uso de “Toyota Genuine Motor Oil” «Aceite de motor original de Toyota» aprobado. También se puede usar otro aceite de motor de calidad similar.

Calidad del aceite: ACEA C2

### AVISO

Si utiliza aceite de motor que no sea ACEA C2, puede dañar el convertidor catalítico.

Viscosidad recomendada (SAE):

En fábrica, el vehículo Toyota se rellena con aceite SAE 0W-30, que es la mejor elección para obtener un buen ahorro de combustible y un arranque óptimo en condiciones ambientales frías.

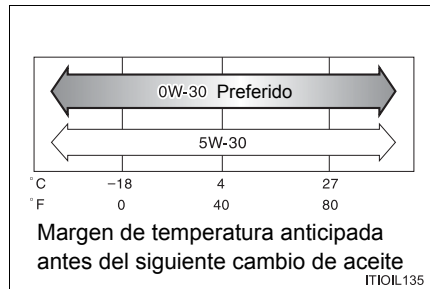

Viscosidad del aceite (se utiliza como ejemplo el 0W-30):

- El código 0W en 0W-30 indica que el aceite posee la característica que permite un buen arranque en frío. Los aceites con un valor más bajo delante de la W facilitan un mejor arranque del motor en climas fríos.
- El número 30 en 0W-30 indica la viscosidad característica del aceite cuando éste alcanza una alta temperatura. Los aceites con una viscosidad más elevada (uno con un valor más alto) pueden ser más adecuados cuando el vehículo funciona a velocidades altas o en circunstancias de carga extremas.

► Motor 1WW

Toyota recomienda el uso de “Toyota Genuine Motor Oil 5W-30 Premium Fuel Economy for 1WW/2WW engines” «Aceite de motor original de Toyota Oil 5W-30 para un ahorro máximo de combustible para motores 1WW/2WW» aprobado. Póngase en contacto con un concesionario o taller Toyota autorizado, o con otro profesional con la cualificación y el equipo necesarios, para el uso de cualquier otro aceite de motor aprobado de calidad equivalente.



**AVISO**

■ **Para evitar daños en el motor**

- El uso de aceite de motor distinto de “Toyota Genuine Motor Oil 5W-30 Premium Fuel Economy for 1WW/2WW engines” «Aceite de motor original de Toyota Oil 5W-30 para un ahorro máximo de combustible para motores 1WW/2WW» o de cualquiera de los aceites de motor aprobados puede dañar el motor.
- Si los aceites aprobados no están disponibles, se puede utilizar hasta 1 L (1,1 qt., 0,9 qt. Ing.) de los siguientes aceites: Aceites ACEA C3.  
Confirme que el grado de viscosidad es SAE 0W-40, 0W-30, 5W-40 o 5W-30. Una viscosidad diferente de éstas puede dañar el motor.

### Sistema de refrigeración

#### ► Motores 1NR-FE, 1ZR-FAE y 1ND-TV

Capacidad (referencia)	Motor 1NR-FE	<ul style="list-style-type: none"> <li>► Con sistema de recirculación de escape del calor 5,7 L (6,0 qt., 5,0 qt. Ing.)</li> <li>► Sin sistema de recirculación de escape del calor 4,7 L (5,0 qt., 4,1 qt. Ing.)</li> </ul>
	Motor 1ZR-FAE	<ul style="list-style-type: none"> <li>► Vehículos con Multidrive 5,8 L (6,1 qt., 5,1 qt. Ing.)</li> <li>► Vehículos con transmisión manual 5,6 L (5,9 qt., 4,9 qt. Ing.)</li> </ul>
	Motor 1ND-TV	<ul style="list-style-type: none"> <li>► Con calefacción eléctrica 6,0 L (6,3 qt., 5,3 qt. Ing.)</li> <li>► Sin calefacción eléctrica 5,6 L (5,9 qt., 4,9 qt. Ing.)</li> </ul>
Tipo de refrigerante		<p>Utilice cualquiera de los siguientes:</p> <ul style="list-style-type: none"> <li>• “Toyota Super Long Life Coolant” «Refrigerante de duración extralarga de Toyota»</li> <li>• Refrigerante de etilenglicol de calidad similar o superior sin silicato, sin amina, sin nitrito y sin borato con tecnología híbrida de ácido orgánico de larga duración</li> </ul> <p>No utilice sólo agua corriente.</p>

#### ► Motor 8NR-FTS

Capacidad (referencia)	
Motor de gasolina	<ul style="list-style-type: none"> <li>► Vehículos con Multidrive 6,4 L (6,8 qt., 5,6 qt. Ing.)</li> <li>► Vehículos con transmisión manual 6,2 L (6,6 qt., 5,5 qt. Ing.)</li> </ul>
Termocambiador intermedio	2,1 L (2,2 qt., 1,8 qt. Ing.)
Tipo de refrigerante	
<p>Utilice cualquiera de los siguientes:</p> <ul style="list-style-type: none"> <li>• “Toyota Super Long Life Coolant” «Refrigerante de duración extralarga de Toyota»</li> <li>• Refrigerante de etilenglicol de calidad similar o superior sin silicato, sin amina, sin nitrito y sin borato con tecnología híbrida de ácido orgánico de larga duración</li> </ul> <p>No utilice sólo agua corriente.</p>	

## ► Motor 1WW

Capacidad (referencia)	<ul style="list-style-type: none"> <li>► Con calefacción eléctrica 7,3 L (7,7 qt., 6,4 qt. Ing.)</li> <li>► Sin calefacción eléctrica 7,0 L (7,4 qt., 6,2 qt. Ing.)</li> </ul>
Tipo de refrigerante	<p>“Toyota Genuine Premium Long Life Coolant 1WW/2WW” «Refrigerante de duración extralarga original de Toyota 1WW/2WW» o equivalente. El producto concentrado “Toyota Genuine Premium Long Life Coolant 1WW/2WW” «Refrigerante de duración extralarga original de Toyota 1WW/2WW» necesita una mezcla de 50% de refrigerante y 50% de agua desionizada. No utilice sólo agua corriente.</p> <p>Póngase en contacto con un concesionario o taller Toyota autorizado, o con otro profesional con la cualificación y el equipo necesarios, para el uso de cualquier otro refrigerante de motor aprobado de calidad equivalente.</p>

**Sistema de encendido (motor de gasolina)**

Bujía	
Fabricante	<ul style="list-style-type: none"> <li>► Motor 1NR-FE DENSO SC16HR11</li> <li>► Motor 1ZR-FAE DENSO SC16HR11 o DENSO SC20HR11</li> <li>► Motor 8NR-FTS NGK DILKAR8J9G</li> </ul>
Distancia	<ul style="list-style-type: none"> <li>► Motores 1NR-FE y 1ZR-FAE 1,1 mm (0,043 pul.)</li> <li>► Motor 8NR-FTS 0,9 mm (0,035 pul.)</li> </ul>

 **AVISO**
 **Bujías con punta de iridio**

Utilice únicamente bujías con punta de iridio. No ajuste el huelgo de las bujías.

## Sistema eléctrico

Batería	
Tensión abierta a 20°C (68°F):	12,6 — 12,8 V Completamente cargada 12,2 — 12,4 V A media carga 11,8 — 12,0 V Descargada (Tensión comprobada 20 minutos después de apagar el motor y todas las luces.)
Régimen de carga	5 A máx.

## Multidrive

Capacidad de líquido*	7,5 L (7,9 qt., 6,6 qt. Ing.)
Tipo de líquido	“Toyota Genuine CVT Fluid FE” «Líquido CVT FE original de Toyota»

\*: La capacidad de líquido es una cantidad de referencia.

Si es necesario realizar el cambio, póngase en contacto con un concesionario o taller Toyota autorizado, u otro profesional con la cualificación y el equipo necesarios.

### AVISO

#### ■ Tipo de líquido para Multidrive

Si utiliza líquido para Multidrive distinto de “Toyota Genuine CVT Fluid FE” «Líquido CVT FE original de Toyota» podría producirse un deterioro en la calidad del cambio, el bloqueo de la transmisión acompañado de vibraciones y, en último término, daños en la transmisión del vehículo.

### Transeje manual

Capacidad del aceite de engranajes (referencia)	<p>► Motor 1WW 2,1 L (2,2 qt., 1,8 qt. Ing.)</p> <p>► Excepto motor 1WW 2,4 L (2,5 qt., 2,1 qt. Ing.)</p>
Tipo de aceite de engranajes	<p>Utilice cualquiera de los siguientes:</p> <ul style="list-style-type: none"> <li>• “TOYOTA Genuine Manual Transmission Gear Oil LV” «Aceite de engranajes para transmisión manual genuino de Toyota LV»</li> <li>• Otro tipo de aceite de engranajes en conformidad con las especificaciones API GL-4 y SAE 75W</li> </ul>

### AVISO

#### ■ Aceite de engranajes para el transeje manual

Tenga en cuenta que dependiendo de las características particulares del aceite de engranajes usado o de las condiciones de operación, el sonido de ralentí, la sensibilidad al cambio y/o el rendimiento del combustible podría ser diferente o podría verse afectado. Toyota recomienda usar “TOYOTA Genuine Manual Transmission Gear Oil LV” «Aceite de engranajes para transmisión manual genuino de Toyota LV» para obtener el rendimiento óptimo.

### Embrague

Juego del pedal	5 — 15 mm (0,2 — 0,6 pul.)
Tipo de líquido	SAE J1703 o FMVSS No.116 DOT 3 o SAE J1704 o FMVSS No.116 DOT 4



## Frenos

Holgura del pedal <sup>*1</sup> Vehículos con dirección a la izquierda	63 mm (2,48 pul.) Mín.
Vehículos con dirección a la derecha	73 mm (2,87 pul.) Mín.
Juego del pedal	1 — 6 mm (0,04 — 0,24 pul.)
Recorrido de la palanca del freno de estacionamiento <sup>*2</sup>	5 — 8 clics
Tipo de líquido	SAE J1703 o FMVSS No.116 DOT 3 o SAE J1704 o FMVSS No.116 DOT 4

\*1: Holgura mínima del pedal al pisarlo con una fuerza de 294 N (30 kgf, 66 lbf) con el motor en marcha

\*2: Recorrido de la palanca del freno de estacionamiento al accionarla con una fuerza de 200 N (20,4 kgf, 45,0 lbf)

## Dirección

Holgura	Menos de 30 mm (1,2 pul.)
---------	---------------------------

## Neumáticos y ruedas

### ► Neumáticos de 15 pulgadas

Tamaño del neumático	195/65R15 91H		
Presión de inflado de los neumáticos (presión recomendada de inflado de los neumáticos en frío)	Velocidad del vehículo	Rueda delantera kPa (kgf/cm <sup>2</sup> o bar, psi)	Rueda trasera kPa (kgf/cm <sup>2</sup> o bar, psi)
	Más de 160 km/h (100 mph)	Tipo A*: 260 (2,6, 38) Tipo B*: 270 (2,7, 39)	Tipo A*: 260 (2,6, 38) Tipo B*: 270 (2,7, 39)
	160 km/h (100 mph) o menos	Tipo A*: 230 (2,3, 33) Tipo B*: 240 (2,4, 35)	Tipo A*: 230 (2,3, 33) Tipo B*: 240 (2,4, 35)
Tamaño de la rueda	15 × 6 J		
Par de apriete de las tuercas de la rueda	103 N•m (10,5 kgf•m, 76 lbf•pie)		

\*: La presión de inflado de los neumáticos se especifica en la etiqueta de información de carga de los neumáticos. (→P. 514)

### ► Neumáticos de 16 pulgadas y 17 pulgadas

Tamaño del neumático	205/55R16 91V, 215/45R17 87W, 225/45R17 91W		
Presión de inflado de los neumáticos (presión recomendada de inflado de los neumáticos en frío)	Velocidad del vehículo	Rueda delantera kPa (kgf/cm <sup>2</sup> o bar, psi)	Rueda trasera kPa (kgf/cm <sup>2</sup> o bar, psi)
	Más de 160 km/h (100 mph)	260 (2,6, 38)	260 (2,6, 38)
	160 km/h (100 mph) o menos	230 (2,3, 33)	230 (2,3, 33)
Tamaño de la rueda	16 × 6 1/2 J (neumáticos de 16 pulgadas), 17 × 7 J (neumáticos de 17 pulgadas)		
Par de apriete de las tuercas de la rueda	103 N•m (10,5 kgf•m, 76 lbf•pie)		

► Neumático de repuesto compacto

Tamaño del neumático	T125/70D17 98M
Presión de inflado de los neumáticos (presión recomendada de inflado de los neumáticos en frío)	420 kPa (4,2 kgf/cm <sup>2</sup> o bar, 60 psi)
Tamaño de la rueda	17 × 4 T
Par de apriete de las tuercas de la rueda	103 N•m (10,5 kgf•m, 76 lbf•pie)

■ **Al arrastrar un remolque**

Añada 20,0 kPa (0,2 kgf/cm<sup>2</sup> o bar, 3 psi) a la presión recomendada de inflado de los neumáticos y circule a una velocidad inferior a 100 km/h (62 mph).

**Bombillas**

	Bombillas	W	Tipo
Exterior	Faros halógenos*	55	A
	Luces antiniebla delanteras*	19	B
	Luces de los intermitentes delanteros	21	C
	Luces de los intermitentes laterales	5	C
	Luces de los intermitentes traseros	21	D
	Luces de freno	21	E
	Luz de marcha atrás	16	F
	Luces de la matrícula	5	F
Interior	Luces de cortesía*	5	G
	Luces interiores delanteras/luces individuales	8	F
	Luz interior trasera*	8	G
	Luces individuales traseras*	8	F
	Luz del compartimento del portaequipajes	5	G

A: Bombillas halógenas HIR2

B: Bombillas halógenas H16

C: Bombillas con base en cuña (ámbar)

D: Bombillas de toma sencilla (ámbar)

E: Bombillas de toma sencilla (transparentes)

F: Bombillas de base en cuña (transparentes)

G: Bombillas con extremo doble

\*: Si está instalado

## Información sobre el combustible

- ▶ Motor de gasolina

### Zona de la UE:

Debe usar solamente gasolina sin plomo en conformidad con el estándar europeo EN228.

Para obtener un rendimiento del motor óptimo, utilice gasolina sin plomo con un número de octanos de investigación de 95 o superior.

### Excepto zona UE:

Utilice sólo gasolina sin plomo.

Para obtener un rendimiento del motor óptimo, utilice gasolina sin plomo con un número de octanos de investigación de 95 o superior.

- ▶ Motor diésel

### Zona de la UE:

Debe usar solamente combustible diésel en conformidad con el estándar europeo EN590.

### Excepto zona UE:

Debe usar solamente combustible diésel que contenga 50 ppm o menos de azufre y que tenga un número de cetanos de 48 o superior.

### ■ Utilización de gasolina mezclada con etanol en un motor de gasolina

Toyota permite el uso de gasolina mezclada con etanol cuando el contenido de etanol es del 10% como máximo. Asegúrese de que la gasolina mezclada con etanol que utilizará tiene un número de octanos de investigación acorde al índice especificado anteriormente.

### ■ Si va a circular por el extranjero (motor diésel)

Es posible que no se encuentre disponible combustible diésel bajo en azufre. Póngase en contacto con su distribuidor para confirmar la disponibilidad.

### ■ Si se producen detonaciones en el motor

- Consulte a un concesionario o taller Toyota autorizado, o a otro profesional con la cualificación y el equipo necesarios.
- Es posible que experimente un ligero golpeteo durante un corto periodo de tiempo al acelerar o subir cuestas. No debe preocuparse, ya que es completamente normal.

 AVISO**■ Aviso sobre la calidad del combustible**

- No utilice combustibles inadecuados. Si se utilizan combustibles inadecuados, el motor resultará dañado.
- Motor de gasolina: No utilice gasolina con plomo.  
La gasolina con plomo hará que el convertidor catalítico de tres vías pierda su efectividad y que el sistema de control de emisiones no funcione correctamente.
- Motor diésel: No utilice combustible que contenga más de 50 ppm de azufre.  
El uso de combustible con un elevado contenido de azufre puede dañar el motor.
- Motor de gasolina (zona UE): El combustible bioetanol comercializado con nombres del tipo “E50” o “E85” y el combustible que contenga una gran cantidad de etanol no deben ser usados. El uso de estos combustibles ocasionará daños en el sistema de combustible del vehículo. En caso de duda, consulte a un concesionario o taller Toyota autorizado, o a otro profesional con la cualificación y el equipo necesarios.
- Motor de gasolina (excepto zona UE): El combustible bioetanol comercializado con nombres del tipo “E50” o “E85” y el combustible que contenga una gran cantidad de etanol no deben ser usados. Su vehículo puede utilizar gasolina mezclada con un 10% de etanol como máximo. El uso de combustible con un contenido de etanol (E10) superior al 10% ocasionará daños en el sistema de combustible del vehículo. Deberá asegurarse de que el repostaje se lleve a cabo únicamente a partir de una fuente con unas especificaciones del combustible y una calidad garantizadas. En caso de duda, consulte a un concesionario o taller Toyota autorizado, o a otro profesional con la cualificación y el equipo necesarios.
- Motor de gasolina: No utilice gasolina mezclada con metanol como M15, M85, M100. El uso de gasolina que contenga metanol podría provocar fallos o daños en el motor.
- Motor diésel (zona UE): El combustible FAME (Éster metílico de ácido graso) comercializado con nombres como “B30” o “B100” y el combustible que contenga una gran cantidad de FAME no deben ser usados. El uso de estos combustibles ocasionará daños en el sistema de combustible del vehículo. En caso de duda, consulte a un concesionario o taller Toyota autorizado, o a otro profesional con la cualificación y el equipo necesarios.

 AVISO

- Motor diésel (excepto zona UE): El combustible FAME (Éster metílico de ácido graso) comercializado con nombres como "B30" o "B100" y el combustible que contenga una gran cantidad de FAME no deben ser usados. Su vehículo puede utilizar diésel mezclado con un máximo de 5% de biodiésel FAME (B5). El uso de combustible con un contenido superior al 5% de FAME (B5) ocasionará daños en el sistema de combustible del vehículo. Deberá asegurarse de que el repostaje se lleve a cabo únicamente a partir de una fuente con unas especificaciones del combustible y una calidad garantizadas. En caso de duda, consulte a un concesionario o taller Toyota autorizado, o a otro profesional con la cualificación y el equipo necesarios.

## Características personalizables

Su vehículo lleva incorporadas varias funciones electrónicas que puede personalizar según sus preferencias. Los ajustes de estas funciones se pueden cambiar utilizando los interruptores de control del contador, en la pantalla del sistema de navegación/multimedia o en un concesionario o taller Toyota autorizado, o con otro profesional con la cualificación y el equipo necesarios.

### Personalización de las funciones del vehículo

#### ■ Cambiar la pantalla del sistema de navegación/multimedia (vehículos con un sistema de navegación/multimedia)

- 1 Pulse el botón "SETUP".
- 2 Toque "Vehículo" en la pantalla "Configuración".  
Seleccione el elemento deseado.

Se pueden modificar varios ajustes. Consulte la lista de ajustes que pueden modificarse para más información.

#### ■ Modificación mediante los interruptores de control del contador (vehículos con 2 contadores)

→P. 110

### Características personalizables

Algunos ajustes de las funciones se cambian de forma simultánea con otras funciones al personalizarse. Para obtener más información, póngase en contacto con un concesionario o taller Toyota autorizado, o con otro profesional con la cualificación y el equipo necesarios.

- ① Ajustes que pueden modificarse en la pantalla del sistema de navegación/multimedia (vehículos con un sistema de navegación/multimedia)
- ② Ajustes que pueden modificarse mediante los interruptores de control del contador (vehículos con 2 contadores)
- ③ Ajustes que se pueden modificar en un concesionario o taller Toyota autorizado, o en otro profesional con la cualificación y el equipo necesarios

Definición de símbolos: O = Disponible, — = No disponible



■ **Contadores, medidores y visualizador de información múltiple \*1**  
 (→P. 98, 107)

Función *2	Ajuste predeterminado	Ajuste personalizado	①	②	③
Idioma *3	Inglés	*4	—	○	—
Unidades *3	km (L/100 km)	km (km/L)	○	○	—
		millas (MPG)			
	°C	°F	○	○	—
Luz indicadora de conducción ecológica *5	Activado (iluminación automática)	Desactivado	—	○	—
Información de conducción 1	Consumo actual de combustible (visualizador del medidor)	*6	—	○	—
	Ahorro de combustible medio (después de reiniciar)				
Información de conducción 2	Distancia (autonomía de conducción)	*6	—	○	—
	Velocidad media del vehículo (después de reiniciar)				
Información de conducción 3 *5	Tiempo de funcionamiento del sistema de parada y arranque (tras el arranque)	*6	—	○	—
	Tiempo de funcionamiento del sistema de parada y arranque (tras el reinicio)				
Pantalla emergente *5	Activado	Desactivado	—	○	—

- \*1: Vehículos con 2 contadores
- \*2: Para más detalles sobre cada función: →P. 113
- \*3: El ajuste predeterminado varía según el país.
- \*4: Alemán, francés, español, italiano, portugués, neerlandés, sueco, noruego, danés, ruso, finés, griego, polaco, ucraniano, turco, húngaro, checo, eslovaco, rumano
- \*5: Si está instalado
- \*6: 2 de los siguientes elementos: consumo actual de combustible (visualizador del medidor), consumo actual de combustible (visualizador numérico), ahorro de combustible medio (después de reiniciar), ahorro de combustible medio (después de arrancar), ahorro de combustible medio (después de repostar), tiempo de funcionamiento del sistema de parada y arranque (después de reiniciar)<sup>\*5</sup>, tiempo de funcionamiento del sistema de parada y arranque (después de arrancar)<sup>\*5</sup>, velocidad media del vehículo (después de reiniciar), velocidad media del vehículo (después de arrancar), tiempo transcurrido (después de reiniciar), tiempo transcurrido (después de arrancar), distancia (autonomía de conducción), distancia (después de arrancar), blanco.

■ **Sistema de llave inteligente<sup>\*1</sup> y control remoto inalámbrico**  
(→P. 136, 142, 147)

Función	Ajuste predeterminado	Ajuste personalizado	①	②	③
Señal de funcionamiento (intermitentes de emergencia)	Activado	Desactivado	○	—	○
Tiempo transcurrido antes de que se active la función de bloqueo automático de las puertas si la puerta no se abre después de desbloquearla	30 segundos	60 segundos	—	—	○
		120 segundos			
Indicador acústico de aviso de puerta abierta <sup>*2</sup>	Activado	Desactivado	—	—	○

- \*1: Si está instalado
- \*2: Vehículos con sistema de llave inteligente

### ■ Sistema de llave inteligente\*<sup>1</sup> (→P. 136, 142, 147)

Función	Ajuste predeterminado	Ajuste personalizado	①	②	③
Sistema de llave inteligente	Activado	Desactivado	0	—	0
Número de operaciones consecutivas de bloqueo de puerta* <sup>2</sup>	2 veces	Tantas como se desee	—	—	0

\*1: Si está instalado

\*2: Vehículos con dirección a la izquierda

### ■ Control remoto inalámbrico (→P. 124, 136, 142)

Función	Ajuste predeterminado	Ajuste personalizado	①	②	③
Control remoto inalámbrico	Activado	Desactivado	—	—	0
Funcionamiento de desbloqueo del portón trasero*	Una pulsación corta	Pulse dos veces	—	—	0
		Mantenga pulsado (pulsación corta)			
		Mantenga pulsado (pulsación larga)			
		Desactivado			

\*: Si está instalado

### ■ Palanca del intermitente (→P. 236)

Función	Ajuste predeterminado	Ajuste personalizado	①	②	③
El número de veces que parpadean las luces de los intermitentes automáticamente cuando se mueve la palanca del intermitente a la primera posición durante el cambio de carril	3	5	—	—	0
		7			
		Desactivado			

■ **Sistema de control automático de las luces\*** (→P. 238)

Función	Ajuste predeterminado	Ajuste personalizado	①	②	③
Sensibilidad del sensor de luz	Estándar	-2 a 2	0	—	0

\*: Si está instalado

■ **Sistema de seguimiento a casa (→P. 240)**

Función	Ajuste predeterminado	Ajuste personalizado	①	②	③
Tiempo transcurrido antes de que se apaguen automáticamente los faros	30 segundos	60 segundos	—	—	0
		90 segundos			
		120 segundos			

■ **LDA (Alerta de cambio de carril)\*** (→P. 274)

Función	Ajuste predeterminado	Ajuste personalizado	①	②	③
Sensibilidad del aviso LDA	Alto	Estándar	—	0	—

\*: Si está instalado

■ **RSA (Asistencia a las señalizaciones en la carretera)\* (→P. 284)**

Función	Ajuste predeterminado	Ajuste personalizado	①	②	③
Sistema RSA	Activado	Desactivado	—	○	—
Método de notificación de velocidad excesiva	Solo visualización	Pantalla y avisador acústico	—	○	—
		Desactivado			
Métodos de notificación distintos a la velocidad excesiva	Solo visualización	Pantalla y avisador acústico	—	○	—
		Desactivado			
Nivel de notificación de velocidad excesiva	2 km/h (1 mph)	10 km/h (5 mph)	—	○	—
		5 km/h (3 mph)			

\*: Si está instalado

■ **Sistema de parada y arranque\* (→P. 290)**

Función	Ajuste predeterminado	Ajuste personalizado	①	②	③
Cambio de la duración del sistema de parada y arranque cuando el A/C está activado	Normal	Largo	—	○	—

\*: Si está instalado

### ■ Sensor de asistencia al aparcamiento de Toyota\*1 (→P. 313)

Función	Ajuste predeterminado	Ajuste personalizado	①	②	③
Sistema del sensor de asistencia al aparcamiento de Toyota	Activado	Desactivado	—	0	—
Distancia de detección de los sensores centrales delanteros*2	Lejos	Cerca	0	—	0
Distancia de detección de los sensores centrales traseros*2	Lejos	Cerca	0	—	0
Volumen del indicador acústico*2	5	1 a 4	0	—	0
Ajuste de visualización*2, 3	Todos los sensores mostrados	Visualizador apagado	0	—	0

\*1: Si está instalado

\*2: Vehículos con sistema de navegación/multimedia

\*3: Cuando el sensor de asistencia al aparcamiento de Toyota está en funcionamiento.

### ■ Sistema de aire acondicionado automático\* (→P. 419)

Función	Ajuste predeterminado	Ajuste personalizado	①	②	③
Cambio entre los modos de aire exterior y recirculado dependiente del funcionamiento del interruptor "AUTO"	Activado	Desactivado	0	—	0
Funcionamiento del interruptor A/C automático	Activado	Desactivado	—	—	0

\*: Si está instalado

### ■ Iluminación (→P. 431)

Función	Ajuste predeterminado	Ajuste personalizado	①	②	③
Control de iluminación de la luz interior*	Activado	Desactivado	O	—	O
Tiempo transcurrido antes de que se apaguen las luces interiores	15 segundos	7,5 segundos	O*	—	O
		30 segundos			
Funcionamiento tras apagar el interruptor del motor	Activado	Desactivado	—	—	O
Funcionamiento cuando las puertas están desbloqueadas	Activado	Desactivado	—	—	O
Funcionamiento cuando se acerca al vehículo llevando la llave electrónica encima*	Activado	Desactivado	—	—	O

\*: Si está instalado

### ■ Personalización del vehículo

Cuando las puertas permanecen cerradas tras desbloquear las puertas y se activa la función de bloqueo automático de las puertas activado por temporizador, se generarán señales de acuerdo con los ajustes de función de la señal operacional (intermitentes de emergencia).

#### ADVERTENCIA

##### ■ Durante la personalización

Puesto que el motor debe estar en marcha durante la personalización, asegúrese de que el vehículo está estacionado en un lugar con una ventilación adecuada. En un espacio cerrado, como puede ser un garaje, pueden acumularse gases de escape, incluido el perjudicial monóxido de carbono (CO), y entrar en el vehículo. Esto puede representar un peligro para la salud o incluso la muerte.

#### AVISO

##### ■ Durante la personalización

Para evitar la descarga de la batería, asegúrese de que el motor está en marcha mientras se personalizan las funciones.

## Elementos que se deben inicializar

Para un funcionamiento normal del sistema, se debe inicializar el siguiente elemento en algunos casos, como por ejemplo cuando se vuelve a conectar la batería o cuando se realizan tareas de mantenimiento en el vehículo:

Elemento	Cuándo debe inicializarse	Referencia
Sistema de aviso de la presión de los neumáticos*	<ul style="list-style-type: none"><li>• Al rotar los neumáticos delanteros y traseros con presiones diferentes de inflado de los neumáticos</li><li>• Cuando se cambie el tamaño de los neumáticos</li><li>• Al cambiar la presión de inflado de los neumáticos modificando la velocidad de circulación o el peso de la carga, etc.</li></ul>	P. 501

\*: Si está instalado



**Índice**

Qué debo hacer si... (Resolución de problemas) .....	658
Índice alfabético.....	663

## Qué debo hacer si... (Resolución de problemas)

**Si tiene un problema, verifique lo siguiente antes de ponerse en contacto con un concesionario o taller Toyota autorizado, o con otro profesional con la cualificación y el equipo necesarios.**

### Las puertas no se pueden bloquear, desbloquear, abrir o cerrar



#### Pierde sus llaves

- Si pierde las llaves o las llaves mecánicas, cualquier concesionario o taller Toyota autorizado, u otro profesional con la cualificación y el equipo necesarios, podrá fabricar nuevas llaves mecánicas originales. (→P. 126)
- Si pierde las llaves o las llaves electrónicas, el riesgo de robo del vehículo aumenta considerablemente. Póngase inmediatamente en contacto con un concesionario o taller Toyota autorizado, o con otro profesional con la cualificación y el equipo necesarios. (→P. 135)



#### Las puertas no se pueden bloquear o desbloquear

- ¿Se ha agotado o le queda poca energía a la pila de la llave? (→P. 521)
- Vehículos con sistema de llave inteligente:  
¿Está el interruptor del motor en el modo IGNITION ON?  
Cuando bloquee las puertas, apague el interruptor del motor. (→P. 219)
- Vehículos con sistema de llave inteligente:  
¿Se dejó la llave electrónica en el interior del vehículo?  
Cuando bloquee las puertas, asegúrese de tener consigo la llave electrónica.
- La función podría no operar correctamente debido a la condición de la onda de radio. (→P. 127, 150)



#### No se puede abrir la puerta trasera

- ¿Está puesto el seguro de protección para niños?  
Cuando está puesto el seguro, no se puede abrir la puerta trasera desde el interior del vehículo. Abra la puerta trasera desde el exterior y después desbloquee el seguro de protección para niños. (→P. 140)

## Si cree que hay algún problema



### El motor no arranca (vehículos sin sistema de llave inteligente)

- Vehículos con Multidrive:
  - ¿Está la palanca de cambios en P? (→P. 212)
- Vehículos con transmisión manual:
  - ¿Gira la llave con el pedal del embrague pisado firmemente? (→P. 212)
- ¿Está desbloqueado el volante? (→P. 214)
- ¿Está descargada la batería? (→P. 610)



### El motor no arranca (vehículos con sistema de llave inteligente)

- Vehículos con Multidrive:
  - ¿Pulsó el interruptor del motor mientras pisaba firmemente el pedal del freno? (→P. 216)
- Vehículos con transmisión manual:
  - ¿Pulsó el interruptor del motor mientras pisaba firmemente el pedal del embrague? (→P. 216)
- Vehículos con Multidrive:
  - ¿Está la palanca de cambios en P? (→P. 222)
- ¿Se dejó la llave electrónica en algún sitio detectable en el interior del vehículo? (→P. 147)
- ¿Está desbloqueado el volante? (→P. 223)
- ¿La pila de la llave electrónica tiene poca carga o está agotada?  
En este caso, el motor se puede arrancar de forma temporal. (→P. 608)
- ¿Está descargada la batería? (→P. 610)



### La palanca de cambios se ha quedado atascada en P incluso si pisa el pedal del freno (vehículos con Multidrive)

- Vehículos sin sistema de llave inteligente:
  - ¿Se encuentra el interruptor del motor en la posición "ON"?
  - Si no puede soltar la palanca de cambios pisando el pedal del freno con el interruptor del motor en la posición "ON". (→P. 231)
- Vehículos con sistema de llave inteligente:
  - ¿Está el interruptor del motor en el modo IGNITION ON?
  - Si no puede soltar la palanca de cambios pisando el pedal del freno con el interruptor del motor en el modo IGNITION ON. (→P. 231)



### El volante no se puede girar después de detener el motor

- Vehículos sin sistema de llave inteligente:
  - Se bloquea para evitar el robo del vehículo si se extrae la llave del interruptor del motor. (→P. 213)
- Vehículos con sistema de llave inteligente:
  - Se bloquea de forma automática para evitar el robo del vehículo. (→P. 222)



### Las ventanillas no se abren ni se cierran operando los interruptores de las ventanillas automáticas

- ¿Está pulsado el interruptor de bloqueo de la ventanilla?
  - La ventanilla automática excepto la del asiento del conductor no se puede operar si se pulsa el interruptor de bloqueo de la ventanilla. (→P. 183)



### El interruptor del motor se desactiva automáticamente (vehículos con sistema de llave inteligente)

- La función de apagado automático será accionada si se deja el vehículo en el modo ACCESSORY o IGNITION ON (el motor no está en marcha) por un período de tiempo. (→P. 222)



### **Suena un indicador acústico de aviso durante la conducción**

- La luz recordatoria del cinturón de seguridad está parpadeando  
¿Están usando el conductor y el pasajero delantero el cinturón de seguridad?  
(→P. 562)
- La luz de aviso del sistema de frenos está activada  
¿Está liberado el freno de estacionamiento? (→P. 237)

Dependiendo de la situación, se pueden escuchar otros tipos de indicador acústico de aviso. (→P. 557, 569)



### **Se activa una alarma y suena la bocina (vehículos con alarma)**

- ¿Alguien en el interior del vehículo abrió una puerta al ajustar la alarma?  
El sensor lo detecta y suena la alarma. (→P. 87)
- ▶ Vehículos sin sistema de llave inteligente

Para detener la alarma, gire el interruptor del motor a la posición "ON" o arranque el motor.

- ▶ Vehículos con sistema de llave inteligente

Para detener la alarma, coloque el interruptor del motor en el modo IGNITION ON o arranque el motor.



### **Suena un indicador acústico de aviso al salir del vehículo (vehículos con sistema de llave inteligente)**

- ¿Se dejó la llave electrónica en el interior del vehículo?  
Vehículos con 2 contadores: Compruebe el mensaje en el visualizador de información múltiple. (→P. 569)



### **Se enciende una luz de aviso (vehículos con 3 contadores)**

- Si se enciende una luz de aviso, consulte P. 557.



### **Se enciende una luz de aviso o se visualiza un mensaje de aviso (vehículos con 2 contadores)**

- Cuando se enciende una luz de aviso o si visualiza un mensaje de aviso, consulte P. 557, 569.

## Cuando ha ocurrido un problema



### Si tiene un neumático pinchado

- Vehículos con un neumático de repuesto:  
Detenga el vehículo en un lugar seguro y cambie el neumático pinchado por el de repuesto. (→P. 575)
- Vehículos con un kit de emergencia para la reparación de pinchazos:  
Detenga el vehículo en un lugar seguro y repare el neumático pinchado temporalmente con el kit de emergencia para la reparación de pinchazos. (→P. 588)



### El vehículo se queda atascado

- Intente realizar el procedimiento necesario cuando se atasca el vehículo en fango, tierra o nieve. (→P. 621)

# Índice alfabético

## A

- A/C**..... 419
  - Filtro del aire acondicionado ..... 519
- Abridor**
  - Capó..... 473
  - Portón trasero..... 143
  - Tapa del depósito  
de combustible ..... 254
- ABS (Sistema antibloqueo  
de frenos)**..... 337
  - Luz de aviso ..... 558
- Aceite**
  - Aceite de motor ..... 631
  - Aceite para el transeje manual .... 640
- Aceite de motor**..... 481
  - Capacidad ..... 631
  - Comprobación ..... 481
  - Luz de aviso de nivel de aceite ... 560
  - Luz de aviso de presión  
de aceite ..... 557
  - Preparación y comprobación  
antes de invierno ..... 344
- Airbags** ..... 42
  - Airbags SRS..... 42
  - Condiciones de funcionamiento  
de los airbags laterales y de  
protección de cortinilla..... 48
  - Condiciones de funcionamiento  
del airbag..... 48
  - Condiciones de funcionamiento  
del airbag de protección  
de cortinilla ..... 48
- Condiciones de funcionamiento  
del airbag lateral .....48
- Luz de aviso SRS.....558
- Modificación y desecho  
de los airbags .....47
- Postura correcta para  
la conducción.....36
- Precauciones con el airbag  
de protección de cortinilla .....46
- Precauciones generales  
relacionadas con el airbag.....44
- Precauciones relacionadas  
con el airbag lateral .....44
- Precauciones relacionadas con  
el airbag y los niños .....44
- Precauciones relacionadas con  
los airbags laterales y de  
protección de cortinilla .....44
- Sistema de activación y  
desactivación manual  
del airbag .....52
- Ubicación de los airbags .....42
- Airbags de protección  
de cortinilla**.....42
- Airbags laterales**.....42
- Airbags para las rodillas** .....42
- Alarma**.....87
  - Indicador acústico  
de aviso .....557, 569
- Alerta de cambio de carril (LDA) ....274**
- Anclajes rígidos ISOFIX** .....64
- Antenas (sistema de  
llave inteligente)**.....147

<b>Apoyacabezas</b> .....	174
<b>Arrastre de un remolque</b> .....	203
<b>Asideros de asistencia</b> .....	456
<b>Asiento trasero</b>	
Abatimiento .....	171
<b>Asientos</b> .....	169, 171
Ajuste .....	169
Apoyacabezas .....	174
Calefactores de los asientos .....	429
Colocación correcta	
en el asiento .....	36
Instalación del sistema de	
sujeción para niños/asientos	
para niños .....	64
Limpieza .....	464
Precauciones de ajuste .....	170
<b>Asientos delanteros</b> .....	169
Ajuste .....	169
Apoyacabezas .....	174
Calefactores de los asientos .....	429
Limpieza .....	464
Postura correcta para	
la conducción .....	36
<b>Asistencia a la frenada</b> .....	337
<b>Asistencia a las señalizaciones</b>	
<b>en la carretera (RSA)</b> .....	284
<b>Atasco</b>	
Si el vehículo se queda	
atascado .....	621

## B

<b>Bandeja del portaequipajes</b> .....	445
<b>Batería</b> .....	492
Comprobación de la batería .....	492
Luz de aviso .....	557
Preparación y comprobación	
antes de invierno .....	344
Si se descarga la batería del	
vehículo .....	610
<b>Bloqueo de la columna</b>	
<b>de dirección</b> .....	222
<b>Bloqueo de la dirección</b> .....	222
Liberación de bloqueo	
de columna .....	214, 223
<b>Bloqueo de la puerta</b>	
Control remoto	
inalámbrico .....	136, 142
Portón trasero .....	142
Puertas laterales .....	136
Sistema de llave	
inteligente .....	136, 142
<b>Bluetooth®*</b>	
Sistema de audio .....	399
Sistema de manos libres	
(para teléfono móvil) .....	402
<b>Bocina</b> .....	176
<b>Bombillas</b>	
Sustitución .....	529
Vataje .....	644
<b>Bujía</b> .....	638



## C

<b>Cadenas</b> .....	<b>345</b>
<b>Caja de la consola</b> .....	<b>436</b>
<b>Cajas auxiliares</b> .....	<b>439, 444</b>
<b>Calefacción eléctrica</b> .....	<b>427</b>
<b>Calefactores</b>	
Calefactores de los asientos .....	429
Espejos retrovisores	
exteriores.....	416, 423
Sistema de calefacción .....	414
<b>Calefactores de los asientos</b> .....	<b>429</b>
<b>Capó</b> .....	<b>473</b>
Apertura.....	473
<b>Característica de</b>	
<b>almacenamiento</b> .....	<b>435</b>
<b>Características personalizables</b> ....	<b>648</b>
<b>Ceniceros</b> .....	<b>453</b>
<b>Cinturones de seguridad</b> .....	<b>38</b>
Ajuste del cinturón de seguridad ...	39
Cómo colocar correctamente el	
cinturón de seguridad	
a un niño .....	39
Embarazadas, uso correcto del	
cinturón de seguridad .....	40
Instalación del sistema de	
sujeción para niños.....	65
Instrucciones para colocar	
correctamente el cinturón de	
seguridad.....	36
Limpieza y mantenimiento	
del cinturón de seguridad .....	465
Luz de aviso SRS.....	558
Luz recordatoria e indicador	
acústico .....	562
Pretensores de los cinturones	
de seguridad .....	39
Retractor con bloqueo de	
emergencia (ELR) .....	39
<b>Colgadores para abrigo</b> s .....	<b>456</b>
<b>Combustible</b> .....	<b>252</b>
Capacidad .....	630
Filtro de combustible ....	496, 497, 620
Información.....	645
Luz de aviso .....	560, 561
Medidor de combustible .....	98
Repostaje .....	252
Si se queda sin combustible	
y el motor del vehículo	
se detiene .....	620
Sistema de desconexión de	
la bomba de combustible.....	556
Tipo .....	252, 630
<b>Condensador</b> .....	<b>491</b>
<b>Conducción</b> .....	<b>188</b>
Postura correcta para la	
conducción .....	36
Procedimientos.....	188
Recomendaciones	
para el rodaje.....	191
Sugerencias sobre	
la conducción en invierno .....	344
<b>Contador</b> .....	<b>98</b>
Ajustes.....	113
Contadores.....	98
Control de la luz del	
contador.....	103, 113
Indicadores.....	95
Luces de aviso .....	93
Visualizador de información	
múltiple .....	101,107

\*: Para vehículos con sistema de navegación/multimedia, consulte "Sistema de navegación y multimedia Manual del propietario".

<b>Control de asistencia al arranque en pendiente</b> .....	337
<b>Control de brillo</b>	
Control de la luz del contador.....	103, 113
<b>Control de cruce</b> .....	304
<b>Control de estabilidad del vehículo (VSC)</b> .....	337
<b>Control de la luz del contador</b> .....	103, 113
<b>Control de tracción (TRC)</b> .....	337
<b>Correa superior</b> .....	70
<b>Cristales de las ventanillas</b> .....	183
<b>Cubierta del portaequipajes</b> .....	441
<b>Cuentakilómetros</b> .....	102, 109
<b>Cuentakilómetros parciales</b> ...	102, 109
<b>Cuidados</b> .....	460, 464
Cinturones de seguridad.....	465
Exterior.....	460
Interior.....	464
Ruedas de aluminio.....	461

## D

<b>Datos de mantenimiento del aceite de motor</b> .....	486
<b>Desempañador</b>	
Espejos retrovisores exteriores.....	416, 423
Luna trasera.....	416, 423
Parabrisas.....	416, 423
<b>Desempañador de la luna trasera</b> .....	416, 423
<b>Dimensiones</b> .....	624
<b>Disco MP3*</b> .....	358
<b>Disco WMA*</b> .....	358
<b>DPF</b>	
Luz de aviso.....	561
Sistema de filtro de partículas diésel.....	335

**E****Emergencia, en caso de**

En caso de que tenga que detener su vehículo por una emergencia .....	547
Si cree que hay algún problema.....	555
Si el motor no arranca .....	605
Si el vehículo se sobrecalienta....	616
Si la batería está descargada.....	610
Si la llave electrónica no funciona correctamente .....	607
Si se enciende una luz de aviso .....	557
Si se queda sin combustible y el motor del vehículo se detiene...	620
Si se visualiza un mensaje de aviso .....	569
Si su vehículo necesita ser remolcado .....	549
Si su vehículo se queda atascado .....	621
Si suena un indicador acústico de aviso .....	557
Si tiene un neumático pinchado .....	575, 588
<b>Entrada de audio*</b> .....	<b>352</b>

**Entrada sin llave**

Control remoto inalámbrico .....	136, 142
Sistema de llave inteligente .....	136, 142
<b>EPS (Servodirección eléctrica).....</b>	<b>337</b>
Luz de aviso .....	558
<b>Especificaciones.....</b>	<b>624</b>
<b>Espejo retrovisor</b>	
Espejo retrovisor interior .....	178
Espejos retrovisores exteriores.....	180
<b>Espejo retrovisor interior.....</b>	<b>178</b>
<b>Espejos</b>	
Desempañadores de los espejos retrovisores exteriores.....	416, 423
Espejo retrovisor interior .....	178
Espejos de cortesía.....	452
Espejos retrovisores exteriores .....	180
<b>Espejos de cortesía .....</b>	<b>452</b>
<b>Espejos laterales .....</b>	<b>180</b>
Ajuste y plegado.....	180
<b>Espejos retrovisores exteriores .....</b>	<b>180</b>
Ajuste y plegado.....	180
Desempañadores de los espejos retrovisores exteriores.....	416, 423
<b>Esterillas .....</b>	<b>34</b>

\*: Para vehículos con sistema de navegación/multimedia, consulte "Sistema de navegación y multimedia Manual del propietario".

## F

<b>Faros</b> .....	<b>238</b>
Interruptor de la luz .....	238
Sistema de la luz de carretera automática .....	280
Sistema de seguimiento a casa .....	240
Sustitución de las bombillas .....	529
Vataje .....	644
<b>Filtro del aire acondicionado</b> .....	<b>519</b>
<b>Freno</b>	
Freno de estacionamiento .....	237
Líquido .....	641
Luz de aviso .....	557
Señal del freno de emergencia ...	337
<b>Freno de estacionamiento</b> .....	<b>237</b>
Funcionamiento .....	237
Indicador acústico de aviso de freno de estacionamiento activado .....	237
<b>Función de protección contra   obstrucciones</b>	
Parasol del techo panorámico .....	458
Ventanilla automática .....	184
<b>Fusibles</b> .....	<b>524</b>

## G

<b>Ganchos</b>	
Colgadores para abrigos .....	456
Ganchos de retención (esterilla) .....	34
Ganchos para carga .....	440
Ganchos para las bolsas de la compra .....	440
<b>Ganchos para carga</b> .....	<b>440</b>
<b>Ganchos para las bolsas   de la compra</b> .....	<b>440</b>
<b>Gato</b>	
Colocación del gato .....	475
Gato incluido en el vehículo .....	576
<b>Guantera</b> .....	<b>436</b>

## H

<b>Herramientas</b> .....	<b>576, 590</b>
---------------------------	-----------------

<b>I</b>	
<b>Identificación.....</b>	<b>626</b>
Motor .....	627
Vehículo .....	626
<b>Idioma (visualizador de información múltiple).....</b>	<b>115</b>
<b>Indicador de cambio de marchas .....</b>	<b>234</b>
<b>Indicador de conducción ecológica.....</b>	<b>105, 116</b>
<b>Indicadores.....</b>	<b>95</b>
<b>Indicadores acústicos de aviso</b>	
Aviso de precolisión .....	261
LDA (Alerta de cambio de carril).....	274
Portón trasero abierto.....	143
Puerta abierta.....	140
Recordatorio del cinturón de seguridad .....	562
Reducción de marchas.....	230
RSA (Asistencia a las señalizaciones en la carretera) .....	284
Sensor de asistencia al aparcamiento de Toyota .....	313
Sistema de frenos .....	557
Sistema de parada y arranque ....	295
Sistema de servodirección eléctrica .....	558
<b>Información de conducción.....</b>	<b>111</b>
<b>Inicialización</b>	
Ajustes del visualizador del contador .....	114
Datos de mantenimiento del aceite de motor .....	486
Sistema de aviso de la presión de los neumáticos .....	500
Ventanillas automáticas .....	185
<b>Intermitentes de emergencia .....</b>	<b>546</b>
<b>Interruptor de bloqueo de la ventanilla.....</b>	<b>183</b>
<b>Interruptor de cancelación de parada y arranque .....</b>	<b>292</b>
<b>Interruptor de encendido (interruptor del motor) .....</b>	<b>212, 216</b>
<b>Interruptor de voz* .....</b>	<b>387</b>
<b>Interruptor del motor .....</b>	<b>212, 216</b>
<b>Interruptores</b>	
Interruptor de activación y desactivación manual del airbag .....	52
Interruptor de bloqueo de la ventanilla .....	183
Interruptor de cancelación de parada y arranque .....	292
Interruptor de cierre centralizado de las puertas.....	139
Interruptor de control de cruceo.....	304
Interruptor de encendido .....	212, 216
Interruptor de la calefacción eléctrica .....	427
Interruptor de la luz antiniebla .....	244
Interruptor de los desempañadores de la luna trasera y de los espejos retrovisores exteriores .....	416, 423

\*: Para vehículos con sistema de navegación/multimedia, consulte "Sistema de navegación y multimedia Manual del propietario".

Interrupción de los intermitentes de emergencia .....	546
Interrupción de modo deportivo .....	227
Interrupción de reinicio del aviso de la presión de los neumáticos .....	501
Interrupción de voz *	387
Interrupción del limitador de velocidad .....	309
Interrupción del limpiaparabrisas y del lavador .....	246, 250
Interrupción del motor .....	212, 216
Interrupción del parasol del techo panorámico .....	457
Interrupción "DISP" .....	102
Interrupción LDA (Alerta de cambio de carril) .....	276
Interrupción PCS (Sistema de seguridad de precolisión) .....	264
Interrupción Simple-IPA .....	321
Interrupción "TRIP" .....	109
Interrupción VSC OFF .....	338
Interrupciones de bloqueo de puerta .....	139
Interrupciones de cambio de marchas .....	228, 229
Interrupciones de control del contador .....	110
Interrupciones de las luces .....	238
Interrupciones de las ventanillas automáticas .....	183
Interrupciones de los espejos retrovisores exteriores .....	180
Interrupciones del calefactor del asiento .....	429
Interrupciones del control remoto de audio *	351
Interrupciones del teléfono *	387
<b>Interrupciones de cambio de marchas .....</b>	<b>228, 229</b>
<b>Interrupciones del teléfono *</b>	<b>387</b>

## K

<b>Kit de emergencia para la reparación de pinchazos .....</b>	<b>588</b>
--	------------

## L

<b>Lavado y encerado .....</b>	<b>460</b>
<b>Lavador .....</b>	<b>246, 250</b>
Comprobación .....	495
Interrupción .....	246, 250
Preparación y comprobación antes de invierno .....	344
<b>Lavafaros .....</b>	<b>246</b>
<b>LDA (Alerta de cambio de carril) ....</b>	<b>274</b>
<b>Limitador de velocidad .....</b>	<b>309</b>
<b>Limpiaparabrisas .....</b>	<b>246</b>
Limpiaparabrisas con sensor de lluvia .....	247
Limpiaparabrisas intermitente con ajustador de intervalo .....	246
<b>Limpiaparabrisas de la luna trasera .....</b>	<b>250</b>
<b>Limpieza .....</b>	<b>460, 464</b>
Cinturones de seguridad .....	465
Exterior .....	460
Interior .....	464
Ruedas de aluminio .....	461
<b>Líquido</b>	
Embrague .....	640
Freno .....	641
Lavador .....	495
Multidrive .....	639

**Luces**

Interruptor de faro.....	238
Interruptor de la luz antiniebla .....	244
Lista de luces interiores.....	431
Luces de cortesía .....	432
Luces individuales .....	433
Luces interiores .....	432
Luz del compartimento del portaequipajes .....	143
Palanca del intermitente.....	236
Sistema de acceso iluminado.....	434
Sistema de la luz de carretera automática .....	280
Sistema de seguimiento a casa .....	240
Sustitución de las bombillas .....	529
Vataje .....	644
<b>Luces antiniebla.....</b>	<b>244</b>
Interruptor .....	244
Sustitución de las bombillas .....	529
Vataje .....	644
<b>Luces antiniebla delanteras.....</b>	<b>244</b>
Interruptor .....	244
Sustitución de las bombillas .....	529
Vataje .....	644

**Luces de aviso .....93**

ABS .....	558
Filtro de combustible .....	560
Indicador de deslizamiento.....	559
Indicador de parada y arranque .....	560
Luz de aviso de la presión de los neumáticos .....	562
Luz de aviso de temperatura elevada del refrigerante del motor.....	558
Luz de aviso PCS.....	559
Luz de aviso principal.....	562
Luz de aviso SRS.....	558
Luz indicadora de control de cruceo.....	558
Luz indicadora de funcionamiento incorrecto .....	558
Luz indicadora del limitador de velocidad .....	559
Luz recordatoria del cinturón de seguridad.....	562
Mantenimiento del aceite de motor .....	560
Nivel bajo de combustible .....	561
Nivel de aceite de motor.....	560
Presión de aceite de motor .....	557
Puerta abierta .....	561
Sistema de carga .....	557
Sistema de frenos .....	557
Sistema de llave inteligente.....	561
Sistema de servodirección eléctrica .....	558
Sistema DPF .....	561

\*: Para vehículos con sistema de navegación/multimedia, consulte "Sistema de navegación y multimedia Manual del propietario".

<b>Luces de cortesía .....</b>	<b>432</b>
Vataje .....	644
<b>Luces de freno</b>	
Sustitución de las bombillas .....	529
Vataje .....	644
<b>Luces de la matrícula .....</b>	<b>238</b>
Interruptor de la luz .....	238
Sustitución de las bombillas .....	529
Vataje .....	644
<b>Luces de los intermitentes .....</b>	<b>236</b>
Palanca del intermitente .....	236
Sustitución de las bombillas .....	529
Vataje .....	644
<b>Luces de los intermitentes</b>	
<b>delanteros .....</b>	<b>236</b>
Palanca del intermitente .....	236
Sustitución de las bombillas .....	542
Vataje .....	644
<b>Luces de los intermitentes</b>	
<b>laterales .....</b>	<b>236</b>
Palanca del intermitente .....	236
Sustitución de las bombillas .....	529
Vataje .....	644
<b>Luces de los intermitentes</b>	
<b>traseros .....</b>	<b>236</b>
Palanca del intermitente .....	236
Sustitución de las bombillas .....	529
Vataje .....	644
<b>Luces de marcha atrás</b>	
Sustitución de la bombilla .....	529
Vataje .....	644
<b>Luces de posición delanteras .....</b>	<b>238</b>
Interruptor de la luz .....	238
Sustitución de las bombillas .....	542
<b>Luces de posición traseras .....</b>	<b>238</b>
Interruptor de la luz .....	238
Sustitución de las bombillas .....	529
<b>Luces individuales .....</b>	<b>433</b>
Vataje .....	644
<b>Luces individuales delanteras .....</b>	<b>433</b>
Vataje .....	644
<b>Luces individuales traseras .....</b>	<b>433</b>
Vataje .....	644
<b>Luces interiores .....</b>	<b>431</b>
<b>Luz antiniebla trasera .....</b>	<b>244</b>
Interruptor .....	244
Sustitución de la bombilla .....	529
<b>Luz de aviso principal .....</b>	<b>562</b>
<b>Luz de carretera automática .....</b>	<b>280</b>
<b>Luz indicadora de</b>	
<b>funcionamiento incorrecto .....</b>	<b>558</b>
<b>Luz recordatoria del cinturón</b>	
<b>de seguridad .....</b>	<b>562</b>



**LI**

<b>Llave de control remoto</b>	
<b>inalámbrico</b> .....	<b>125</b>
Bloqueo/desbloqueo .....	136, 142
Función de ahorro de batería .....	149
Sustitución de la pila .....	521
<b>Llave electrónica</b> .....	<b>124</b>
Función de ahorro de batería .....	149
Si la llave electrónica no funciona correctamente .....	607
Sustitución de la pila .....	521
<b>Llaves</b> .....	<b>124</b>
Entrada sin llave .....	136, 142
Función de ahorro de batería .....	149
Indicador acústico de aviso .....	148
Interruptor del motor .....	212, 216
Llave de control remoto	
inalámbrico .....	125
Llave electrónica .....	124
Llave mecánica .....	126
Placa del número de la llave .....	124
Si la llave electrónica no funciona correctamente .....	607
Si pierde las llaves .....	126
Sustitución de la pila .....	521

**M**

<b>Manivela del gato</b> .....	<b>576</b>
<b>Mantenimiento</b>	
Datos de mantenimiento .....	624
Requisitos de mantenimiento .....	467
Tareas de mantenimiento que puede hacer usted mismo .....	470
<b>Medidores</b> .....	<b>98</b>
<b>Mensajes de aviso</b> .....	<b>569</b>
<b>Modo deportivo</b> .....	<b>227</b>
<b>Motor</b> .....	<b>628</b>
Capó .....	473
Cómo poner en marcha el motor .....	212, 216
Compartimento .....	476
Interruptor de encendido (interruptor del motor) .....	212, 216
Interruptor del motor .....	212, 216
Modo ACCESSORY .....	219
Número de identificación .....	627
Si el motor no arranca .....	605
Sobrecalentamiento .....	616
<b>Multidrive</b> .....	<b>226</b>
Interruptores de cambio de marchas .....	228, 229
Modo M .....	229
Si la palanca de cambios se ha quedado atascada en la posición P .....	231

## N

<b>Neumático de perfil bajo</b> .....	<b>502</b>
<b>Neumático de repuesto</b> .....	<b>575</b>
Presión de inflado.....	643
Ubicación de almacenamiento ....	576
<b>Neumático pinchado</b>	
Vehículos con un neumático	
de repuesto.....	575
Vehículos sin neumático	
de repuesto.....	588
<b>Neumáticos</b> .....	<b>498</b>
Cadenas .....	345
Comprobación .....	498
Kit de emergencia para la	
reparación de pinchazos .....	588
Luz de aviso .....	562
Neumático de repuesto .....	575
Neumáticos para nieve.....	346
Presión de inflado.....	642
Rotación de los neumáticos .....	499
Si tiene un neumático	
pinchado .....	575, 588
Sistema de aviso de la presión	
de los neumáticos.....	500
Sustitución.....	575
Tamaño .....	642
<b>Neumáticos para nieve</b> .....	<b>346</b>
<b>Número de identificación</b>	
<b>del vehículo</b> .....	<b>626</b>

## P

<b>Palanca</b>	
Palanca de cambios .....	226, 233
Palanca de enganche auxiliar .....	473
Palanca de liberación de bloqueo	
del capó .....	473
Palanca del intermitente .....	236
Palanca del	
limpiaparabrisas .....	246, 250
<b>Palanca de cambios</b> .....	<b>226, 233</b>
Multidrive .....	226
Si la palanca de cambios	
se ha quedado atascada	
en la posición P .....	231
Transmisión manual .....	233
<b>Parasol</b>	
Techo panorámico.....	457
<b>Parasol del techo panorámico</b> .....	<b>457</b>
<b>PCS (Sistema de seguridad</b>	
<b>de precolisión)</b> .....	<b>261</b>
Interruptor PCS (Sistema	
de seguridad de precolisión) .....	264

<b>Peso</b> .....	<b>624</b>
<b>Portabebidas</b> .....	<b>438</b>
<b>Portabotellas</b> .....	<b>437</b>
<b>Portón trasero</b> .....	<b>142</b>
<b>Presión de inflado de los neumáticos</b> .....	<b>514</b>
Datos de mantenimiento .....	642
<b>Puertas</b>	
Bloqueo de la puerta .....	136, 142
Espejos retrovisores exteriores .....	180
Indicador acústico de aviso de puerta abierta .....	140, 143
Luz de aviso de puerta abierta ....	561
Portón trasero .....	142
Protección para niños de la puerta trasera .....	140
Puertas laterales .....	136
Sistema de bloqueo doble .....	90
Ventanillas de las puertas .....	183
<b>Puerto AUX *</b> .....	<b>381</b>
<b>Puerto USB *</b> .....	<b>352</b>

## R

<b>Radiador</b> .....	<b>491</b>
<b>Radio *</b> .....	<b>355</b>
<b>Railes de techo</b> .....	<b>201</b>
<b>Recomendaciones para el rodaje</b> .....	<b>191</b>
<b>Red de separación</b> .....	<b>448</b>
<b>Refrigerante del motor</b> .....	<b>489</b>
Capacidad .....	637
Comprobación .....	489
Luz de aviso .....	558
Preparación y comprobación antes de invierno .....	344
<b>Refrigerante del termocambiador intermedio</b> .....	<b>490</b>
Capacidad .....	637
Comprobación .....	490
Preparación y comprobación antes de invierno .....	344
<b>Reinicio de los datos de mantenimiento</b> .....	<b>486</b>
<b>Reloj</b> .....	<b>453</b>
<b>Remolque</b>	
Anilla de remolque .....	551
Arrastre de un remolque .....	203
Capacidad de remolque .....	624
Remolque de emergencia .....	549
<b>Reposabrazos</b> .....	<b>455</b>
<b>Repostaje</b> .....	<b>252</b>
Apertura del tapón del depósito de combustible .....	254
Capacidad .....	630
Tipos de combustible .....	630
<b>Reproductor de CD *</b> .....	<b>358</b>
<b>RSA (Asistencia a las señalizaciones en la carretera)</b> .....	<b>284</b>
<b>Ruedas</b> .....	<b>516</b>
Sustitución .....	516
Tamaño .....	642
<b>Ruedecilla de nivelación manual de los faros</b> .....	<b>241</b>

\*: Para vehículos con sistema de navegación/multimedia, consulte "Sistema de navegación y multimedia Manual del propietario".

## S

<b>Seguridad infantil .....</b>	<b>54</b>
Cómo colocar correctamente el cinturón de seguridad a un niño .....	39
Instalación de sujetones para niños .....	64
Interruptor de bloqueo de las ventanillas automáticas .....	183
Precauciones relacionadas con el airbag .....	44
Precauciones relacionadas con el calefactor del asiento .....	429
Precauciones relacionadas con el cinturón de seguridad .....	41
Precauciones relacionadas con el parasol del techo panorámico .....	458
Precauciones relacionadas con el proceso de cambio de la pila de la llave electrónica .....	523
Precauciones relacionadas con la batería .....	493, 615
Precauciones relacionadas con las ventanillas automáticas .....	186
Seguros de protección para niños de la puerta trasera .....	140
Sistema de sujeción para niños .....	55
<b>Seguros de protección para niños .....</b>	<b>140</b>
<b>Señal del freno de emergencia .....</b>	<b>337</b>

## Sensor

Espejo retrovisor interior .....	179
LDA (Alerta de cambio de carril) .....	274
Limpiaparabrisas con sensor de lluvia .....	248
PCS (Sistema de seguridad de precolisión) .....	256
RSA (Asistencia a las señalizaciones en la carretera) .....	284
Sensor de asistencia al aparcamiento de Toyota .....	313
Sistema automático de faros .....	242
Sistema de la luz de carretera automática .....	256
<b>Sensor de asistencia al aparcamiento de Toyota .....</b>	<b>313</b>
<b>Sensor delantero .....</b>	<b>256</b>
<b>Sensores de asistencia al aparcamiento .....</b>	<b>313</b>
<b>Servodirección .....</b>	<b>337</b>
Luz de aviso .....	558
<b>Servodirección eléctrica (EPS) .....</b>	<b>337</b>
Luz de aviso .....	558
<b>Simple IPA .....</b>	<b>320</b>
<b>Sistema antibloqueo de frenos (ABS) .....</b>	<b>337</b>
Luz de aviso .....	558
<b>Sistema antirrobo</b>	
Alarma .....	87
Sistema de bloqueo doble .....	90
Sistema inmovilizador del motor .....	75

<b>Sistema de acceso iluminado.....</b>	<b>434</b>
<b>Sistema de activación y desactivación manual del airbag .....</b>	<b>52</b>
<b>Sistema de aire acondicionado .....</b>	<b>419</b>
Filtro del aire acondicionado .....	519
<b>Sistema de audio *</b>	<b>350</b>
Audio Bluetooth® .....	382
Disco MP3/WMA .....	358
Entrada de audio .....	352
Interruptor de audio del volante...	351
iPod .....	366
Memoria USB .....	374
Puerto AUX/puerto USB.....	352
Radio .....	355
Reproductor de CD .....	358
Reproductor portátil de música ...	381
Uso óptimo .....	353
<b>Sistema de aviso de la presión de los neumáticos.....</b>	<b>500</b>
Inicialización .....	500
Instalación de las válvulas y los transmisores de aviso de la presión de los neumáticos.....	500
Interruptor de reinicio del aviso de la presión de los neumáticos .....	501
Luz de aviso .....	562
Registro de los códigos de identificación .....	502
<b>Sistema de bloqueo del cambio .....</b>	<b>230</b>
<b>Sistema de bloqueo doble .....</b>	<b>90</b>
<b>Sistema de calefacción .....</b>	<b>414</b>
<b>Sistema de comandos de voz*</b>	
<b>Sistema de control automático de las luces.....</b>	<b>238</b>
<b>Sistema de datos de radio (RDS)* .....</b>	<b>356</b>
<b>Sistema de desconexión de la bomba de combustible .....</b>	<b>556</b>
<b>Sistema de llave inteligente .....</b>	<b>147</b>
Arranque del motor.....	216
Funciones de entrada.....	136, 142
Ubicación de la antena.....	147
<b>Sistema de luz de marcha diurna .....</b>	<b>242</b>
<b>Sistema de manos libres (para teléfono móvil)* .....</b>	<b>402</b>
<b>Sistema de parada y arranque.....</b>	<b>290</b>
<b>Sistema de refrigeración .....</b>	<b>489</b>
Sobrecalentamiento del motor .....	616
<b>Sistema de reglaje automático de los faros .....</b>	<b>243</b>
<b>Sistema de seguimiento a casa.....</b>	<b>240</b>
<b>Sistema de seguridad de precolisión (PCS) .....</b>	<b>261</b>
Interruptor PCS (Sistema de seguridad de precolisión) .....	264

\*: Para vehículos con sistema de navegación/multimedia, consulte "Sistema de navegación y multimedia Manual del propietario".

<b>Sistema de sujeción para niños .....</b>	<b>55</b>
Asientos para bebés, definición .....	55
Asientos para bebés, instalación.....	65
Asientos para menores,	
definición .....	55
Asientos para menores,	
instalación.....	67
Asientos para niños, definición.....	55
Asientos para niños, instalación.....	65
Instalación de un CRS con	
anclajes rígidos ISOFIX .....	69
Instalación de un CRS con	
cinturones de seguridad .....	65
Instalación de un CRS con	
correa superior .....	70
<b>Sistema de supervisión de la</b>	
<b>    visibilidad hacia atrás *</b>	
<b>Sistema inmovilizador .....</b>	<b>75</b>
<b>Sistema inmovilizador del motor ....</b>	<b>75</b>
<b>Sobrecalentamiento, Motor .....</b>	<b>616</b>
<b>Soportes de anclaje .....</b>	<b>64</b>
<b>Sugerencias sobre la</b>	
<b>    conducción en invierno.....</b>	<b>344</b>
<b>Sustitución</b>	
Bombillas .....	529
Fusibles .....	524
Neumáticos .....	575
Pila de la llave electrónica.....	521
Pila del control remoto	
inalámbrico .....	521

## T

<b>Tacómetro .....</b>	<b>98</b>
<b>Tapa del depósito de</b>	
<b>    combustible .....</b>	<b>252</b>
Repostaje .....	252
<b>Tareas de mantenimiento</b>	
<b>    que puede hacer usted mismo ....</b>	<b>470</b>
<b>Termocambiador intermedio .....</b>	<b>491</b>
<b>Termómetro del refrigerante</b>	
<b>    del motor.....</b>	<b>98</b>
<b>Tomas de corriente.....</b>	<b>454</b>
<b>Toyota Safety Sense.....</b>	<b>255</b>
LDA (Alerta de cambio	
de carril).....	274
Luz de carretera automática.....	280
PCS (Sistema de seguridad	
de precolisión) .....	261
RSA (Asistencia a las	
señalizaciones en la	
carretera) .....	284
<b>Transmisión .....</b>	<b>226, 233</b>
Indicador de cambio	
de marchas .....	234
Interruptores de cambio	
de marchas .....	228, 229
Modo M .....	229
Multidrive .....	226
Si la palanca de cambios	
se ha quedado atascada	
en la posición P .....	231
Transmisión manual .....	233
<b>Transmisión manual .....</b>	<b>233</b>
Indicador de cambio	
de marchas .....	234
<b>TRC (Control de tracción) .....</b>	<b>337</b>

## V

<b>Velocímetro</b> .....	<b>98</b>
<b>Ventanillas</b> .....	<b>183</b>
Desempañador de la luna trasera.....	416, 423
Ventanillas automáticas .....	183
<b>Ventanillas automáticas</b> .....	<b>183</b>
Función de protección contra obstrucciones .....	184
Funcionamiento .....	183
Interruptor de bloqueo de la ventanilla .....	183
<b>Viseras parasol</b> .....	<b>452</b>
<b>Visualizador</b>	
Mensaje de aviso .....	569
Visualizador de información múltiple.....	101,107
<b>Visualizador de información múltiple</b> .....	<b>101,107</b>
Ajustes.....	113
Idioma.....	115
Información de conducción .....	111
LDA (Alerta de cambio de carril).....	276
Mensaje de aviso .....	569
PCS (Sistema de seguridad de precolisión) .....	261, 264
RSA (Asistencia a las señalizaciones en la carretera) .....	285
Sistema de parada y arranque ....	298
<b>Visualizador de la temperatura exterior</b> .....	<b>98</b>
<b>Volante</b> .....	<b>176</b>
Ajuste .....	176
Interruptores de audio *	351
<b>VSC (Control de estabilidad del vehículo)</b> .....	<b>337</b>

\*: Para vehículos con sistema de navegación/multimedia, consulte "Sistema de navegación y multimedia Manual del propietario".

## INFORMACIÓN PARA LA GASOLINERA

Palanca de enganche auxiliar

P. 473

Tapa del depósito de combustible

P. 254

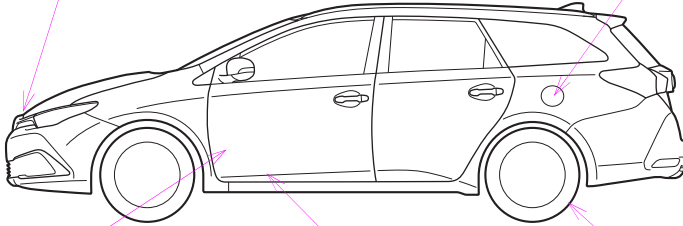

CTHPIAP194

Palanca de liberación de bloqueo del capó

P. 473

Abridor de la tapa del depósito de combustible

P. 254

Presión de inflado de los neumáticos

P. 642

Capacidad del depósito de combustible (Referencia)	50 L (13,2 gal., 11,0 gal. Ing.)
Tipo de combustible	P. 630
Presión de inflado de los neumáticos en frío	P. 642
Capacidad del aceite de motor (Drenaje y relleno — referencia)	P. 631
Tipo de aceite de motor	P. 631